

Handledning för beskattning av inkomst vid 2008 års taxering

Del 3



Fritzes

ett Wolters Kluwer-företag

106 47 Stockholm Tel 08-690 91 90 Fax 08-690 91 91 order.fritzes@nj.se www.fritzes.se

ISBN 978-91-38-32419-6

SKV 336 utgåva 7

STC i Avesta AB 2008

Förord

Denna utgåva av handledningen ska användas vid 2008 års taxering.

Strukturen på handledningen är till övervägande del anpassad till uppbyggnaden av inkomstskattelagen. Handledningen består av tre delar. Del 1 behandlar huvudsakligen vissa grundläggande bestämmelser och inkomstlagen tjänst och kapital. Del 2 behandlar grundläggande bestämmelser för inkomstslaget näringsverksamhet samt enskild näringsverksamhet. I del 3 återfinns kommentarerna om juridiska personer, fämansreglerna samt bestämmelserna i samband med omstrukturering av företag.

Frågor rörande beskattning av ideella föreningar och stiftelser samt frågor rörande internationell beskattning behandlas inte i denna handledning. Läsaren hänvisas i dessa delar i stället till Handledning för stiftelser, ideella föreningar och samsälligheter m.fl. (SKV 327) respektive Handledning för internationell beskattning (SKV 352). För en utförligare genomgång av sambandet mellan redovisning och beskattning hänvisas till Handledning för sambandet mellan redovisning och beskattning (SKV 305).

Handledningen är främst avsedd att användas inom Skatteverket i samband med taxering och vid utbildning. Lagtexten har återgetts i handledningen endast när avsikten varit att särskilt peka på oklarheter i lagtexten och därav följande tolkningssvårigheter. Fullständig lagtext återfinns bl.a. i skatte- och taxeringsförfattningarna. För att förbättra sökbarheten i och mellan handledningarna infördes i 2007 års handledning att det översiktliga innehållsregistret i varje handledning omfattar del 1–3.

Med den snabba föränderlighet som kännetecknar skattelagstiftningen rekommenderas läsaren att fortlöpande ta del av den information om nyheter inom skatteområdet som finns på Skatteverkets webbsida på Internet (www.skatteverket.se). På webbsidan publiceras löpande även Skatteverkets ställningstaganden i rättsliga frågor.

Solna februari 2008

Vilhelm Andersson

Innehåll Del 1

Denna del innehåller allmänna bestämmelser om inkomstbeskattning samt om beskattning av tjänst, kapital, fastigheter och bostadsrätter.

Förord	3
Förkortningslista	29
1 Allmänt om skattelagstiftningen	33
2 Bestämmelser om självdeklaration m.m.	39
3 Rättskällorna	53
4 Grundläggande bestämmelser om inkomstskatt	77
5 Definitioner och förklaringar	81
6 Skattskyldighet för fysiska personer och dödsbon	93
7 Inkomster som är skattefria	97
8 Utgifter som inte får dras av	111
9 Gränsdragningen mellan inkomstlagen	117
10 Allmänna avdrag	121
11 Grundavdrag	127
12 Beräkning av skatten	131
13 Skatt på ackumulerad inkomst	143
14 Särskild löneskatt på vissa förvärvsinkomster	165
15 Lagen mot skatteflykt	169
16 Grundläggande bestämmelser – tjänst	201
17 Vad som ska tas upp i inkomstlaget tjänst	213
18 Värdering av förmåner	299
19 Vad som ska dras av i tjänst	347
20 Pensionssparande m.m.	435

6 *Innehåll Del I*

21	Pensionssparavdrag.....	459
22	Sjöinkomst.....	475
23	Inkomst av kapital.....	487
24	Löpande intäkter och utgifter.....	493
25	Utdelning och kapitalvinst – onoterade företag.....	541
26	Kapitalvinst m.m. – allmänt	547
27	Avyttring av fastigheter	567
28	Avyttring av bostadsrätter	617
29	Uppskov vid bostadsbyten	631
30	Kapitalvinst – delägarätter	649
31	Uppskov med beskattning vid aktiebyte (andelsbyte)	683
32	Kapitalvinst – svenska fordringsrätter o.d.....	699
33	Kapitalvinst – utländsk valuta o.d.	705
34	Avyttring av andelar i handelsbolag	713
35	Avyttring av andelar i handelsbolag i vissa fall	729
36	Kapitalvinst – andra tillgångar	737
37	Överlåtelse av privata tillgångar till underpris.....	745
38	Optioner och terminer.....	753
39	Blankningsaffär	771
40	Fastighetsskatt – privatbostad.....	775
41	Fastighetsskatt – näringsfastighet	785
42	Förmögenhetsskatt	805

Innehåll Del 2

Denna del innehåller bl.a. en allmän del om beskattning av inkomst av näringsverksamhet, samt avsnitt om bl.a. fondavsättningar, inkomstuppläggning inom familjen, underskottsavdrag, jord- och skogsbruksbeskattning och uttag ur näringsverksamhet.

1	Principer för inkomstbeskattningen m.m.	25
2	Allmänt om näringsverksamhet	31
3	Grundläggande bestämmelser – näring	35
4	Skattskyldighet	41
5	Avgränsning av inkomstlaget näringsverksamhet	51
6	Beräkning av resultatet av näringsverksamhet	69
7	Vad som ska tas upp i näringsverksamhet	79
8	Vad som ska dras av i näringsverksamhet	91
9	Lager och pågående arbeten	137
10	Inventarier och immateriella rättigheter	157
11	Fastigheter, byggnader	179
12	Markanläggningar och substansminskning	195
13	Hysesfastigheter m.m.	205
14	Återföring av värdeminskningsskatt	211
15	Jord- och skogsbruk	225
16	Uttag ur näringsverksamhet	321
17	Näringsbidrag m.m.	347
18	Periodiseringsfonder	359
19	Ersättningsfonder	371
20	Upphovsmannakonto	379
21	Räntefördelning	383

8 *Innehåll Del 2*

22	Expansionsfonder	415
23	Familjebeskattnig	437
24	Underskottsavdrag – fysisk person och dödsbo.....	453
25	Egenavgifter	471
26	Värdepapper m.m. i näringsverksamhet.....	479
27	Begränsad avdragsrätt för vissa kapitalförluster	499

Innehåll Del 3

Denna del innehåller bl.a. avsnitt om aktiebolag och ekonomiska föreningar, handelsbolag och EEIG, dödsbon, koncernbidrag, tidigare års underskott, byggnadsrörelse, fåmansföretag, omstrukturering av företag (t.ex. byte av företagsform, underprisöverlåtelser, fusion), inkomstbeskattning vid konkurs och ackord.

3		
1	Aktiebolag och ekonomiska föreningar	25
2	Handelsbolag	69
3	Om dödsbopbeskattning	115
4	Bestämmelser för vissa juridiska personer	161
5	Koncernbidrag	183
6	Kommissionärsförhållanden	195
7	Tidigare års underskott	201
8	Byggnadsrörelse m.m.	225
9	Fåmansföretag och fåmanshandelsbolag	259
10	Fåmansföretag – utdelning och kapitalvinst	269
11	Pensionskostnader och personalstiftelser	333
12	Särskild löneskatt på pensionskostnader	399
13	Avkastningsskatt på pensionsmedel	425
14	Byte av företagsform	449
15	Underprisöverlåtelser	465
16	Fusioner och fissioner	507
17	Verksamhetsavyttringar, partiella fissioner samt skalbolag	523
18	Kapitalförlust i intressegemenskap	551
19	Utdelning av andelar i dotterbolag, ”lex ASEA”	561
20	Samordning mellan omstruktureringsregler	567

10 *Innehåll Del 3*

21	Inkomstbeskattning vid konkurs och ackord	575
22	Skattefri kapitalvinst och utdelning på andelar	599

Innehåll

Förord	3
1 Aktiebolag och ekonomiska föreningar.....	25
1.1 Allmänt	25
1.1.1 Inkomstslag m.m.	26
1.1.2 Särskild inkomstberäkning för vissa aktiebolag och ekonomiska föreningar	30
1.1.2.1 Investmentföretag	30
1.1.2.2 Privatbostadsföretag	30
1.1.3 Inskränkningar i rätten att utnyttja förluster på andelar, fastigheter, vissa fordringar m.m.....	30
1.1.4 Allmänt om dubbel- och kedjebesättning	34
1.2 Utdelningsbegreppet	35
1.3 Utdelningar till aktiebolag eller ekonomisk förening	43
1.3.1 Allmänt	43
1.3.2 Anteciperad utdelning	43
1.3.3 Utdelning till förvaltningsföretag på svenska andelar	44
1.3.4 Utdelning på svenska näringsbetingade andelar	44
1.3.5 Utdelning på lagerandelar	44
1.3.6 Utdelning på kapitalplaceringsandelar	45
1.3.7 Indirekt ägda andelar	45
1.3.8 S.k. Lundintransaktioner	45
1.3.9 Investmentföretag	46
1.3.10 Allmänt om utdelning från utländska företag	46
1.4 Utskiftade medel.....	47
1.4.1 Allmänt	48
1.4.2 Minskning av aktiekapitalet och reservfonden	48
1.4.3 Förvärv av egna aktier.....	49
1.4.4 Likvidation.....	50
1.4.5 Konkurs	52
1.4.6 Utskiftning från ekonomisk förening m.m.	53
1.5 Låneförbudet	53
1.5.1 Allmänt	54
1.5.2 Besättning av förbjudna lån – skatterättsliga regler	54
1.5.3 Civilrättsliga regler	58
1.5.4 Dispens	63
1.5.5 Förteckning.....	63

1.5.6	Lån från pensionsstiftelse.....	64
1.6	Aktieägartillskott.....	64
2	Handelsbolag.....	69
2.1	Civilrättsliga bestämmelser för handelsbolag.....	70
2.1.1	Allmänt	70
2.1.2	Bildandet av handelsbolag	70
2.1.3	Handelsbolagets civilrättsliga ställning	71
2.1.4	Delägarnas inbördes mellanhavanden	71
2.1.5	Handelsbolagets företrädare.....	73
2.1.6	Likvidation av handelsbolag	73
2.2	Skatterättsliga bestämmelser för handelsbolag.....	73
2.2.1	Allmänt	73
2.2.2	Beräkning av handelsbolagets inkomst.....	77
2.2.3	Beskattning när delägarna är fysiska personer och dödsbon.....	78
2.2.3.1	Allmänt	78
2.2.3.2	Delägarbeskattningen	78
2.2.3.3	Uppdelning i skilda näringsverksamheter	81
2.2.3.4	Aktiv och passiv näringsverksamhet	82
2.2.3.5	Underskott	82
2.2.4	Beskattning när delägarna är juridiska personer.....	85
2.2.4.1	Underskott från handelsbolag	86
2.2.5	Fastigheter, bostadsrätter och andra kapitaltillgångar	88
2.2.5.1	Allmänt	88
2.2.5.2	Uppskov.....	89
2.2.5.3	Kapitalförluster kan falla bort	90
2.2.5.4	Uppskjuten avdragsrätt.....	90
2.2.5.5	Priset kan korrigeras i vissa fall	91
2.2.5.6	Ytterligare begränsningar av rätten till avdrag	91
2.2.5.7	Fastigheter	91
2.2.5.8	Bostadsrätter	93
2.2.5.9	Återföring av avdrag	94
2.2.5.10	Kapitalförluster på fastigheter och bostadsrätter	94
2.2.5.11	Andra kapitaltillgångar.....	96
2.2.6	Utskiftning och uttag av tillgångar.....	102
2.2.7	Uttagsbeskattning	102
2.2.7.1	Undantag från uttagsbeskattning.....	103
2.2.7.2	Omstruktureringar	104
2.2.8	Resultatfördelning	105
2.2.8.1	Resultatfördelning mellan närstående.....	106
2.2.9	Beskattningsort.....	107
2.2.10	Beskattningsår	107
2.2.11	Deklarationer och annat uppgiftslämnande	109
2.2.11.1	Handelsbolagets deklARATION	109

2.2.11.2	Handelsbolags uppgiftsskyldighet	109
2.2.11.3	Delägarnas deklaration	111
2.2.11.4	Fåmanshandelsbolag	111
2.2.12	Europeiska ekonomiska intressegrupperingar (EEIG)	113
3	Om dödsbobesättning	115
3.1	Allmänt om dödsbo	116
3.1.1	Civilrätt	116
3.1.2	Äganderätten	119
3.2	Inkomst- och förmögenhetsskatt	120
3.2.1	Allmänt	120
3.2.2	Särskilda regler och generella regler	121
3.3	Regler för dödsåret	121
3.3.1	Inkomstbesättning	121
3.3.2	Allmänna avdrag och grundavdrag	121
3.3.3	Särskild löneskatt	122
3.4	Fr.o.m. året efter dödsåret	122
3.4.1	Inkomstbesättning	122
3.4.2	Inkomstbesättning	123
3.4.3	Inkomst av kapital	124
3.5	Regler som är generella	124
3.5.1	Inkomstskatt – allmänt	124
3.6	Särskilt om inkomst av kapital	125
3.6.1	Avyttring av tillgångar	126
3.6.2	Återföring av gjorda avdrag	126
3.6.3	Skifteslikvid – arv	127
3.6.4	Arv och köp	129
3.6.5	Bostadsrätter	132
3.6.6	Aktier	132
3.6.7	Andel i handelsbolag	132
3.6.8	Andra tillgångar	132
3.6.9	Avdrag	133
3.6.10	Skattereduktion	133
3.6.11	Uppskovsavdrag vid beskattning av kapitalvinst vid avyttring av privatbostad	134
3.6.12	Uppskov med beskattningen vid andelsbyten	135
3.6.13	Framskjuten beskattning vid andelsbyten	135
3.7	Särskilt om inkomst av näringsverksamhet	136
3.7.1	Kontinuitet från den döde, över dödsboet och till dödsbodelägarna	136
3.7.2	Skifteslikvid – arv	143
3.7.3	Bodelning	145
3.7.4	Arv och köp	145
3.7.5	Aktiv eller passiv näringsverksamhet	146

3.7.6	Räntefördelning	146
3.7.7	Expansionsfond	147
3.7.8	Periodiseringsfonder.....	149
3.7.9	Nystartavdrag	150
3.7.10	Skogsavdrag	151
3.7.11	Skogskonto	151
3.7.12	Upphovsmannakonto.....	152
3.7.13	Ersättningsfonder.....	153
3.8	Lagfart på fastighetsförvärv	153
3.9	Fastighetsskatt och kommunal fastighetsavgift.....	154
3.10	Försäljning av andel i dödsbo	154
3.11	Skatt på ackumulerad inkomst.....	155
3.12	Periodiska understöd	155
3.13	Utländska dödsbon.....	156
3.14	Delägare i utländskt dödsbo.....	157
3.15	Förteckning över några facktermer	158
4	Bestämmelser för vissa juridiska personer	161
4.1	Försäkringsföretag	161
4.1.1	Livförsäkringsföretag	162
4.1.2	Skadeförsäkringsföretag.....	162
4.1.3	Fördelning av intäktsposter och kostnadsposter.....	163
4.1.4	Övertagande av hela försäkringsbeståndet	163
4.1.5	Övrigt.....	163
4.1.6	Utländska tjänstepensionsinstitut	163
4.2	Investmentföretag och investeringsfonder	164
4.2.1	Investmentföretag	165
4.2.1.1	Definition	165
4.2.1.2	Löpande intäkter	167
4.2.1.3	Avskattning av investmentföretag	168
4.2.2	Investeringsfonder	169
4.2.2.1	Sammanläggning eller delning av investeringsfonder	171
4.3	Kooperativa föreningar	171
4.3.1	Allmänt	172
4.3.2	Definitioner.....	172
4.3.3	Avdragsrätt för lämnade utdelningar	173
4.3.3.1	Kooperativ utdelning.....	173
4.3.3.2	Utdelningar på medlemsinsatser och förlagsinsatser	175
4.4	Privatbostadsföretag	176
4.4.1	Inkomster och utgifter hänförliga tillfastigheten	179
4.5	Sambruksföreningar	182

4.6	Samfälligheter	182
4.7	Sparbankernas säkerhetskassa.....	182
5	Koncernbidrag.....	183
5.1	Inledning.....	183
5.2	Allmänt om koncernbidrag.....	183
5.3	Skattemässig behandling av koncernbidrag	185
5.3.1	Definitioner.....	186
5.3.2	Förutsättningar för att koncernbidrag ska vara avdragsgilla hos givaren och skattepliktiga hos mottagaren	187
5.3.2.1	Generell förutsättning.....	187
5.3.2.2	Koncernbidrag mellan moderföretag och helägt dotterföretag	188
5.3.2.3	Förlustutjämning inom EU.....	191
5.3.2.4	Bidrag mellan helägda dotterföretag.....	192
5.3.2.5	Bidrag mellan företag som kan fusioneras	192
5.3.2.6	Koncernbidrag som kunnat förmedlas	193
5.4	Ändrade ägarförhållanden.....	193
5.5	Utredningskrav	194
5.6	Dispens	194
6	Kommissionärsförhållanden.....	195
6.1	Allmänt	195
6.2	Huvudregel.....	196
6.3	Definitioner.....	197
6.4	Villkor för att få tillämpa reglerna om kommissionärsförhållanden ...	198
7	Tidigare års underskott	201
7.1	Huvudregel.....	201
7.2	Begränsningar i rätten till avdrag för kvarstående underskott	202
7.3	Definitioner.....	203
7.4	Ägarförändring.....	206
7.5	Begränsningar i avdragsrätten hos företag efter ägarförändringar.....	213
7.5.1	Beloppsspärren	213
7.5.2	Koncernbidragsspärren.....	217
7.6	Särskilda regler vid fusion och fission, partiell fission samt verksamhetsavyttring	220
7.7	Begränsningar vid konkurs, ackord och skuldsanering.....	221
7.8	Begränsningar efter överlåtelse av andelar i statliga kreditinstitut....	222
7.9	Avdrag efter ombildningar	222
7.10	Lex Kockum.....	222

7.11	Underskott för kommanditbolagsägare och vissa delägare i handelsbolag.....	222
7.12	Juridiska personers avdrag för kapitalförluster på delägarätter m.m.	223
8	Byggnadsrörelse m.m.....	225
8.1	Byggnadsrörelse och handel med fastigheter.....	225
8.1.1	När föreligger byggnadsrörelse eller handel med fastigheter?.....	226
8.1.1.1	Allmänt	226
8.1.1.2	Rättsfall.....	227
8.1.2	Fastigheter som lagertillgångar i byggnadsrörelse (även aktier och andelar).....	231
8.1.2.1	Fastigheter förvärvade genom oneröst fång	231
8.1.2.2	Fastigheter förvärvade genom benefikt fång	235
8.1.3	Aktier och andelar i fastighetsförvaltande företag.....	236
8.1.3.1	Allmänt	236
8.1.3.2	Lagbestämmelser.....	236
8.1.3.3	Förutsättningar.....	238
8.1.3.4	Skattepliktig utdelning på lageraktier	240
8.1.4	Värdering av lagertillgångar	242
8.1.4.1	Allmänt	242
8.1.4.2	Lager av fastigheter samt av andelar i fastighetsförvaltande företag.....	242
8.1.4.3	Lager av material.....	243
8.1.5	Byggnadsarbete på egen fastighet.....	244
8.1.6	Vinstberäkning av lagerfastighet	245
8.2	Pågående arbeten 17 kap. 23–32 §§ IL	246
8.2.1	Definition av pågående arbeten.....	247
8.2.1.1	Allmänt	247
8.2.1.2	Pågående arbeten på fastighet	247
8.2.1.3	Vad är pågående arbeten?	247
8.2.2	Företag som berörs	248
8.2.2.1	Byggnads-, hantverks- och anläggningsföretag.....	248
8.2.3	Löpande räkning.....	248
8.2.4	Fast pris.....	249
8.2.4.1	Byggnads-, hantverks- eller anläggningsrörelse.....	249
8.2.4.2	Jämningsregel.....	251
8.2.5	Reservering för garantirisker.....	251
8.3	Tomtrörelse	252
8.3.1	Kapital eller näringsverksamhet?.....	252
8.3.2	Kvalificerad tomtrörelse.....	252
8.3.3	Enkel tomtrörelse.....	253
8.3.3.1	Allmänt	253
8.3.3.2	Lagrets ingångsvärde.....	255
8.3.3.3	Lagervärdering	255

8.3.3.4	Slutförsäljning av tomtlager	256
8.3.4	När upphör tomtrörelse?.....	256
8.3.5	Övergångsbestämmelser	256
8.3.6	Exempel, tomtförsäljning	256
9	Fåmansföretag och fåmanshandelsbolag	259
9.1	Definitioner.....	260
9.1.1	Begreppen fåmansföretag och fåmanshandelsbolag	260
9.1.2	Delägare och företagsledare.....	263
9.1.3	Närstående	264
9.1.4	Dödsbo.....	265
9.2	Ersättningar till medhjälpande make och barn	265
9.3	Förmåner m.m.	265
9.3.1	Fri utbildning	265
9.3.2	Bilförmån	266
9.4	Vinstandelslån.....	266
9.5	Ränta från fåmansföretag	266
9.6	Vissa särbestämmelser	266
9.7	Bostäder i fåmansföretag.....	267
10	Fåmansföretag – utdelning och kapitalvinst.....	269
10.1	Allmänt	269
10.2	Reglernas tillämpningsområde.....	270
10.2.1	Kvalificerad andel	274
10.2.1.1	Verksam i betydande omfattning	278
10.3	Beskattning av utdelning på andelar m.m.	280
10.3.1	Underlag för beräkning av årets gränsbelopp.....	285
10.3.1.1	Alternativt underlag (kapitalunderlagsregeln).....	288
10.3.1.2	Löneunderlag	293
10.3.2	Sparat utdelningsutrymme m.m.	298
10.3.3	Alternativregeln t.o.m. 1994 års taxering (Förmögenhetsregeln).....	300
10.4	Kapitalvinst vid försäljning av kvalificerade andelar.....	301
10.4.1	Interna andelsavyttringar och liknande förfaranden.....	305
10.5	Kapitalvinst vid försäljning av andel i handelsbolag som äger delägarrätt i fåmansföretag.....	308
10.6	Undantagsregler	308
10.6.1	Utomståenderegeln.....	309
10.6.2	Inkomstbasbeloppsregeln.....	314
10.7	Kvalificerade andelar vid och efter andelsbyte	315
10.8	Kvalificerade andelar vid och efter partiell fission	322
10.9	Sparat lättnadsutrymme.....	327

10.10	Särskild skatteberäkning inom familjen	330
10.11	Ackumulerad inkomst	331
10.12	Äldre förarbeten	331
11	Pensionskostnader och personalstiftelser	333
11.1	Uttryck och termer	335
11.2	Avdrag för tryggande av pensionsutfästelser	341
11.2.1	Tryggandeformer	342
11.2.2	Avsättning i balansräkningen	347
11.2.3	Huvudregeln	350
11.2.4	Kompletteringsregeln	353
11.2.5	Begränsningar i avdragsrätten vid olika tryggandeformer	357
11.2.6	Förräntning, indexering eller annan värdesäkring	359
11.2.7	Byte av tryggandeform	359
11.2.8	Byte av arbetsgivare	360
11.2.9	Pensionsförsäkring till efterlevande i särskilda fall	361
11.3	Kostnadsutjämning mellan arbetsgivare	361
11.4	Pensionsstiftelse	362
11.5	Återföring av avdrag för avsättning i balansräkningen	367
11.5.1	Vad som ska tas upp	367
11.5.2	Upphörande av näringsverksamhet	370
11.6	Övertagande av pensionsutfästelse	370
11.7	Övrigt	372
11.8	Övergångsbestämmelser	379
11.9	Kapitaliseringstabeller	379
11.10	Personalstiftelse	388
11.10.1	Civilrättsliga bestämmelser	388
11.10.2	Avdrag för avsättning till personalstiftelse	390
11.10.3	Gottgörelse ur personalstiftelse	394
11.10.4	Likvidation	395
11.10.5	Stiftelsens beskattning	395
12	Särskild löneskatt på pensionskostnader	399
12.1	Allmänt	400
12.1.1	SLP för kostnader på utfäst tjänstepension	403
12.1.2	Eget pensionssparande i näringsverksamhet	422
13	Avkastningsskatt på pensionsmedel	425
13.1	Inledning	426
13.2	Skattskyldiga	428
13.3	Skatteberäkning	432
13.3.1	Kapitalunderlaget	432

13.3.2	Skatteunderlaget	436
13.3.3	Skattesatsen	437
13.3.4	Särskilda frågor om utländska försäkringar.....	441
13.3.5	Vissa särbestämmelser	446
14	Byte av företagsform.....	449
14.1	Ombildning	449
14.2	Ombildning av enskild näringsverksamhet till aktiebolag	452
14.3	Ombildning av enskild näringsverksamhet till handelsbolag.....	454
14.4	Ombildning av handelsbolag till enskild näringsverksamhet.....	456
14.5	Ombildning av handelsbolag till aktiebolag.....	457
14.6	Överföring av verksamhet från aktiebolag till enskild näringsverksamhet.....	459
14.7	Ombildning av verksamhet i aktiebolag till handelsbolag	460
14.8	Ombildning av svensk ekonomisk förening till aktiebolag	461
15	Underprisöverlåtelse	465
15.1	Allmänt	465
15.2	Överväganden som ligger bakom bestämmelserna	466
15.3	Tillämpningsområdet.....	467
15.4	Vissa definitioner som används i 23 kap. IL	473
15.5	Tillgångar som kan överlätas.....	478
15.6	Villkor för undantag från uttagsbeskattning.....	482
15.6.1	Överlåtare och förvärvare.....	482
15.6.1.1	Överlåtare är en fysisk person.....	483
15.6.1.2	Överlåtare är ett företag.....	483
15.6.1.3	Överlåtare är ett handelsbolag.....	485
15.6.2	Skattskyldighet för förvärvaren	486
15.6.3	Koncernbidragsrätt saknas	488
15.6.4	Underskott hos förvärvaren.....	489
15.6.4.1	Förvärvaren är en fysisk person.....	490
15.6.4.2	Förvärvaren är ett företag	490
15.6.4.3	Förvärvaren är ett handelsbolag.....	493
15.6.5	Villkor avseende kvalificerade andelar m.m.	494
15.6.5.1	Underprisöverlåtelse mellan en fysisk person och ett företag.....	495
15.6.5.2	Underprisöverlåtelse mellan ett svenskt handelsbolag och en fysisk person eller ett företag	496
15.6.5.3	Underprisöverlåtelse mellan företag.....	497
15.6.5.4	Tidpunkter, indirekt ägande m.m.	498
15.7	Om uttagsbeskattning inte sker	499

16	Fusioner och fissioner	507
16.1	Fusioner	507
16.1.1	Allmänt	507
16.1.2	Beskattning – allmänt	508
16.1.3	Definitioner	509
16.1.4	Villkor för undantag från omedelbar beskattning – kvalificerade fusioner ..	511
16.1.5	Beskattning vid kvalificerade fusioner	513
16.1.6	Underskott	516
16.1.7	Värdepapper som getts ut av det överlåtande företaget	518
16.1.8	Fiktiv avräkning m.m.	518
16.1.9	Utgifter i samband med fusion	519
16.1.10	Beskattning av andelsägarna i det överlåtande företaget	520
16.2	Fissioner	521
17	Verksamhetsavyttringar, partiella fissioner samt skalbolag	523
17.1.1	Definitioner	524
17.1.2	Villkor för undantag från omedelbar beskattning	525
17.2	Beskattning	526
17.2.1	Fiktiv avräkning m.m.	529
17.2.2	Anskaffningsutgift för mottagna andelar	529
17.2.3	Förhållande till vissa andra regler rörande företagsombildningar m.m.	530
17.3	Partiella fissioner	530
17.3.1	Definitioner	530
17.3.2	Villkor för undantag från omedelbar beskattning	532
17.4	Beskattning	532
17.4.1	Beskattning av överlåtande och övertagande företag	532
17.4.2	Beskattning av delägare i det överlåtande företaget	533
17.5	Skalbolag (när fysisk person avyttrar andelar)	534
17.5.1	Tillämpningsområde	535
17.5.2	Definition skalbolag	536
17.5.3	Likvida tillgångar	537
17.5.4	Företag i intressegemenskap	539
17.5.5	Jämförelsebeloppet	540
17.5.6	Återköp	541
17.5.7	Huvudregel	542
17.5.8	Ventilen	543
17.5.9	Skalbolagsdeklaration	545
17.5.10	Säkerhet	547
18	Kapitalförlust i intressegemenskap	551
18.1	Avyttringar med kapitalförlust till företag i intressegemenskap	551
18.1.1	Allmänt	551
18.1.2	Förutsättningar för förlustregelns tillämpning	552

18.1.3	När medges avdraget?	554
18.1.4	Turordningsregler	554
18.1.5	Omkostnadsbeloppet m.m. hos det köpande företaget	555
18.1.6	Övergångsregler	555
18.2	Begreppet koncern och andra begrepp för intressegemenskap	555
19	Utdelning av andelar i dotterbolag, ”lex ASEA”	561
19.1	Innebörden av Lex Asea	561
19.2	Villkor för att kunna ta emot utdelning utan omedelbar beskattning .	562
20	Samordning mellan omstruktureringsregler	567
20.1	Underprisöverlåtelser	567
20.2	Andelsbyten	568
20.3	Fusion/fission.....	569
20.4	Verksamhetsavyttringar	570
20.5	Förlustregeln	571
20.6	Lex ASEA	572
20.7	Partiella fissioner	573
21	Inkomstbeskattning vid konkurs och ackord	575
21.1	Konkurs	575
21.1.1	Allmänt	575
21.1.2	Konkursgäldenärens ställning	576
21.1.3	Konkursboets juridiska status	578
21.1.4	Konkursförvaltarens skyldighet gentemot Skatteverket.....	579
21.1.4.1	Skyldighet att lämna kontrolluppgifter m.m.	579
21.1.4.2	Deklarationsskyldighet.....	580
21.1.4.3	Förvaltarens talerätt och möjlighet att få del av revisionspromemorian.....	581
21.1.5	Konkursgäldenärens skyldigheter gentemot Skatteverket	581
21.1.6	Skattskyldighet till inkomstskatt vid konkurs.....	582
21.1.6.1	Allmänt	582
21.1.6.2	Konkursboets skattskyldighet	582
21.1.6.3	Betydelsen av att konkursbo inte ansetts skattskyldigt till inkomstskatt	583
21.1.6.4	Konkursgäldenärens skattskyldighet	584
21.1.7	Räkenskapsårets längd	588
21.1.8	Avskrivning av fordran vid konkurs	588
21.1.9	Behandlingen av fonder vid konkurs	589
21.1.10	Underskottsavdrag vid konkurs	589
21.2	Ackord	591
21.2.1	Allmänt	591
21.2.2	Skattskyldighet till inkomstskatt vid ackord.....	591
21.2.3	Avdrag för ackordsförlust	592
21.2.4	Underskottsavdrag vid ackord	595

22 Innehåll

22	Skattefri kapitalvinst och utdelning på andelar	599
22.1	Motivet till reglerna.....	600
22.2	Gränsdragningsfrågor	600
22.2.1	Allmänt	600
22.2.2	Näringsbetingade andelar	601
22.2.3	Kapitalplaceringsandelar	604
22.3	Utdelning, kapitalvinst och kapitalförlust på näringsbetingade andelar	604
22.3.1	Utdelning	604
22.3.2	Kapitalvinst.....	605
22.3.3	Kapitalförlust	605
22.3.4	Innehavstidsvillkor för marknadsnoterade andelar	606
22.4	Utdelning, kapitalvinst och kapitalförlust på kapitalplaceringsandelar	610
22.4.1	Utdelning och kapitalvinst	610
22.4.2	Kapitalförlust	611
22.5	Karaktärsbyten.....	611
22.5.1	Bakgrund	611
22.5.2	Från näringsbetingad andel till kapitalplaceringsandel	611
22.5.3	Från kapitalplaceringsandel till näringsbetingad andel	613
22.5.4	Avnotering av marknadsnoterade andelar	613
22.6	Övergångsbestämmelser.....	614
22.7	Förvaltningsföretag	615
22.7.1	Särreglerna för förvaltningsföretag har slopats	615
22.8	Investmentföretag.....	616
22.9	Utdelningar, kapitalvinster och kapitalförluster på andelar i utländska företag.....	617
22.9.1	Bakgrund	617
22.9.2	Näringsbetingad andel – utländsk juridisk person.....	617
22.10	Kapitalvinster och kapitalförluster på aktiebaserade delägarätter	618
22.10.1	Bakgrund	618
22.10.2	Näringsbetingad aktiebaserad delägar rätt	619
22.10.3	Kapitalvinst och kapitalförlust	619
22.11	Andra svenska ägare eller säljare än aktiebolag.....	620
22.12	Utländska ägare.....	621
22.13	Tillgångar som förpackats i bolag.....	621
22.13.1	Bakgrund	622
22.13.2	Förpackningar av fastigheter (25 a kap. 25 § IL)	622
22.13.2.1	Avskattning.....	622
22.13.2.2	Undantag från avskattning	624
22.13.2.3	Begränsning av avdragsrätt vid kapitalförluster på fastigheter	624

22.14	Vissa kapitalförluster	624
22.14.1	Bakgrund m.m.	625
22.14.2	Kapitalförluster på tillgångar m.m. i intresseföretag (25 a kap. 19 § första stycket punkt 1–3 IL).....	625
22.14.3	Kapitalförluster i handelsbolag respektive på andelar i handelsbolag (25 a kap. 19–23 §§ IL).....	628
22.14.3.1	Kapitalförluster i handelsbolag	628
22.14.3.2	Kapitalförluster på andelar i handelsbolag	628
22.14.3.3	Övrigt.....	628
22.14.4	Specialregel för fysisk person vid förvärv av en andel i ett handelsbolag (25 a kap. 24 § IL).....	629
22.14.5	Kapitalförluster på fastigheter	630
22.14.5.1	Bakgrund m.m.	630
22.14.5.2	Kvittningsfälla vid fastighetsavyttringar (25 kap. 12 § IL).....	630
22.14.6	Övergångsbestämmelser	632
22.15	Konsekvenser för vissa andra regler i IL	633
22.15.1	Koncerninterna andelsavyttringar	633
22.15.1.1	Bakgrund m.m.	633
22.15.1.2	Reglerna om uppskov vid koncerninterna andelsavyttringar har slopats	633
22.15.1.3	Övergångsbestämmelser (p 4 till SFS 2003:224).....	634
22.15.2	Uppskovsgrundande andelsbyten.....	635
22.15.2.1	Bakgrund m.m.	635
22.15.2.2	Eftergiftsbestämmelser (49 kap. 19 a § IL)	636
22.15.2.3	Särskilt villkor vid uppskovsgrundande andelsbyten när beskattning ska ske enligt skalbolagsbestämmelserna (49 kap. 19 b § IL)	637
22.15.2.4	Beräkning av innehavstid	638
22.15.2.5	Övergångsbestämmelser (p 11 till SFS 2003:224).....	638
22.15.3	Verksamhetsavyttringar	639
22.15.4	Fusioner och fissioner	640
22.15.5	Lex ASEA m.m.	640
22.15.6	Uttagsbeskattning och underprisöverlåtelse	640
22.15.6.1	Överlåtelse till underpris.....	641
22.15.6.2	Ägarbeskattning vid överlåtelse till underpris.....	641
22.16	Andelar i handelsbolag och andelar som innehas av handelsbolag	642
22.16.1	Kapitalförluster på delägarätter som uppkommit i ett svenskt handelsbolag.....	643
22.16.1.1	Realiserad kapitalförlust som inte får dras av.....	643
22.16.1.2	Tidigare ägares realiserade kapitalförluster som inte får dras av	646
22.16.2	Kapitalförluster på andelar i handelsbolag, 25 a kap. 20 § IL.....	650
22.17	Skalbolag (när juridisk person avyttrar andelar)	654
22.17.1	Definition skalbolag	656
22.17.2	Likvida tillgångar	656
22.17.3	Företag i intressegemenskap	659

22.17.4	Jämförelsebeloppet.....	660
22.17.5	Återköp.....	660
22.17.6	Skalbolagsbeskattning.....	661
22.17.7	Samspelet mellan skalbolagsreglerna för fysiska och juridiska personer....	662
22.17.8	Undantag.....	663
22.17.9	Minoritetsavyttringar m.m.	664
22.17.10	Undantag från reglerna om skalbolagsbeskattning – den s.k. ventilen.....	665
22.17.11	Skalbolagsdeklaration	667
22.17.12	Säkerhet	668
22.17.13	Subsidiärt betalningsansvar.....	671
22.18	Anskaffningsvärde och anskaffningsutgift vid beskattningsinträde	672
22.18.1	Bakgrund m.m.	672
22.18.2	Beskattningsinträde	672
22.18.3	Anskaffningsvärde och anskaffningsutgift.....	673
	Register - skrivelser m.m.	677
	Sökordsregister till IL.....	678
	Sammanställning av termer och uttryck i IL.....	689
	Rättsfallsregister.....	695
	Sakregister.....	701

1 **Aktiebolag och ekonomiska föreningar**

Sammanfattning

För aktiebolag och ekonomiska föreningar sker beskattning i ett enda inkomstslag, näringsverksamhet. I vissa fall finns dock särskilda regler för kvittning mellan överskott och underskott inom detta inkomstslag. Begränsningar finns också i vissa fall vad gäller möjligheterna att utnyttja tidigare års underskott efter bl.a. ägarbyte.

Koncerner utgör inte skattesubjekt i Sverige. I stället beskattas de i koncernen ingående juridiska enheterna. Det tas emellertid hänsyn till koncernförhållanden i skattelagstiftningen. Ett exempel är reglerna om koncernbidrag, som tillåter en resultatutjämning inom koncernen. Huvudprincipen kan sägas vara att skattebelastningen för en koncern inte ska vara större och inte heller mindre än den skulle ha blivit om koncernens verksamhet hade bedrivits av *ett* företag.

1.1 Allmänt

1 kap. 3, 14–15 §§ IL

6 kap. IL

13 kap. 2–3 §§ IL

14 kap. 10, 14–15 §§ IL

24 kap. 2§ IL

25 kap. 2–12 §§ IL, 25 a kap. IL

48 kap. 6 a–6 b §§, 26 och 28 §§ IL

65 kap. 14 § IL

prop. 1999/2000:2

prop. 2001/02:140

1.1.1 Inkomstslag m.m.

Skattskyldiga för i princip all inkomst

Aktiebolag och ekonomiska föreningar utgör civilrättsligt sett självständiga rättssubjekt och svarar själva med sina tillgångar för sina åtgärder och förpliktelser. Varje företag beskattas för sina egna inkomster. Skattskyldighet föreligger i princip oavsett om inkomsten förvärvats i Sverige eller utomlands. Härvid beräknas företagets inkomst i huvudsak enligt bestämmelserna i 13–40 kap. IL.

Näringsverksamhet

All beskattning sker i ett enda inkomstslag, nämligen näringsverksamhet (1 kap. 3 § IL).

För aktiebolag och ekonomiska föreningar utgår statlig inkomstskatt med 28 % på den beskattningsbara inkomsten. Någon kommunal inkomstskatt erläggs inte.

En näringsverksamhet

För aktiebolag och ekonomiska föreningar hänförs all inkomst till en och samma näringsverksamhet (14 kap. 10 § IL). Även i utlandet bedriven verksamhet hänförs till denna näringsverksamhet i den mån den bedrivs direkt av det svenska företaget. Exemptmetoden i dubbelbeskattningsavtal kan dock undanta verksamheten från svensk beskattning.

Enligt 13 kap. 2 § IL gäller att för aktiebolag och ekonomiska föreningar räknas inkomster och utgifter på grund av innehav av tillgångar och skulder eller i form av kapitalvinster och kapitalförluster till inkomstslaget näringsverksamhet, även om inkomsterna eller utgifterna inte ingår i en näringsverksamhet enligt 13 kap. 1 § IL. Om ett penninglån lämnats till en juridisk person i strid med det s.k. låneförbudet i ABL och detta utlöser beskattning ska denna ske i inkomstslaget näringsverksamhet (13 kap. 3 § IL).

Någon uppdelning på olika näringsverksamheter görs således inte. Om ett aktiebolag driver flera olika verksamheter kan ett negativt resultat i en verksamhet kvittas mot ett positivt i en annan verksamhet.

Resultat från handelsbolag

Bestämmelsen i 14 kap. 10 § IL om att all inkomst hänförs till samma näringsverksamhet gäller även inkomster från ett handelsbolag i vilket ett aktiebolag eller en ekonomisk förening är delägare. Inkomst i ett svenskt handelsbolag ska tas upp vid den taxering då handelsbolaget skulle ha taxerats om det hade varit skattskyldigt (1 kap. 14 § IL).

Underskott

Om underskott uppkommer vid beräkningen av företagets inkomst medges avdrag för underskottet i aktiebolagets enda

näringsverksamhet närmast följande beskattningsår. Kan underskottet inte utnyttjas då, får det föras vidare till närmast följande beskattningsår och så vidare till dess det blir möjligt att utnyttja underskottet. Rätten till avdrag för underskott gäller även för underskott hänförligt till utomlands bedriven verksamhet.

Vid sådana ägarförändringar i företaget som innebär att en ny ägare, grupp av ägare eller ett underskotts företag eller moderföretag till sådant företag får det bestämmande inflytandet kan dock rätten till avdrag för gamla underskott inskränkas eller falla bort, se avsnitt 7.

Trots att ett företags samtliga verksamheter hänförs till en enda näringsverksamhet finns det vissa inskränkningar i rätten till avdrag för underskott och förluster.

En sådan inskränkning gäller rätten till avdrag för underskott på verksamhet i kommanditbolag eller, i vissa fall, handelsbolag (14 kap. 14 § IL). En kommanditdelägare i ett svenskt kommanditbolag får inte dra av underskott från kommanditbolaget till den del summan av avdraget och de avdrag som gjorts tidigare beskattningsår skulle överstiga ett belopp som motsvarar vad delägaren satt in i bolaget eller åtagit sig att sätta in i bolaget. En delägare i ett svenskt handelsbolag som i förhållande till övriga delägare har förbehållit sig ett begränsat ansvar för bolagets förbindelser ska dra av sammanlagt högst ett belopp som motsvarar hans ansvar. (Beträffande kommanditdelägarers utfästa insats och rätt till avdrag för underskott – se Skatteverkets skrivelse 2006-11-20 (dnr 131 665887-06/111). Underskott som inte ska dras av på grund av nämnda bestämmelser ska dras av vid beräkning av resultatet från kommanditbolaget det följande beskattningsåret (14 kap. 15 § IL).

Andra begränsningar finns i rätten att kvitta förluster vid avyttring av vissa tillgångar som inte utgör lagertillgångar såsom delägarätter, fastigheter samt vissa fordringar m.m., se avsnitt 1.1.3. och avsnitt 22.14. Det finns också i övrigt regler som i vissa situationer inskränker rätten att utnyttja tidigare underskott, se avsnitt 7.

Bokföringsmässig grund

Huvudprincipen i inkomstslaget näringsverksamhet är att inkomsten beräknas enligt bokföringsmässiga grunder. Från denna huvudprincip görs vissa undantag.

Inkomstberäkning i vissa fall enligt kapitalvinstregler

Beskattningen av kapitalvinster och kapitalförluster i inkomstslaget näringsverksamhet regleras i 25 kap. och 25 a kap. IL.

25 kap. 2 § IL hänvisar till de grundläggande bestämmelserna om kapitalvinster och kapitalförluster i 44–46, 48–50, 52 och 55 kap. IL. De kapitel till vilka hänvisning görs är till stora delar gemensamma för inkomstlagen kapital och näringsverksamhet.

Av 25 kap. 2 § IL framgår att inkomstberäkningen vad gäller försäljning av anläggningstillgångar i form av fastigheter och sådana andelar i privatbostadsföretag som avses i 2 kap. 17–18 §§ IL ska ske enligt kapitalvinstreglerna i inkomstlagen kapital och inte utifrån bokföringsmässiga grunder (se dock nedan angående särskild reglering beträffande fastigheter och bostadsrätter). Detsamma gäller, som ovan nämnts, vid beräkning av kapitalvinst och kapitalförlust för egendom som anges i 48–50 kap., 52 kap. och 55 kap. IL. Uppkommet resultat ska sedan redovisas som inkomst av näringsverksamhet.

Härvid gäller i princip inte någon begränsning i avdragsrätten om avyttringen skulle ge upphov till kapitalförlust (undantag dock för förluster vid avyttring av delägarätter, fastigheter och vissa fordringsrätter m.m. enligt ovan). Den avdragsgilla kapitalförlusten får således avräknas mot vinsten i övrigt i näringsverksamheten och omvänt.

Kapitalvinst på fastigheter och bostadsrätter

För en utförlig redogörelse för vad som gäller för avyttringar av anläggningsfastigheter hänvisas till del 1 avsnitt 27. Hela kapitalvinsten resp. kapitalförlusten är skattepliktig/avdragsgill när ett aktiebolag eller en ekonomisk förening är säljare. Till följd av att alla kostnader för till- och ombyggnad ingår i omkostnadsbeloppet vid kapitalvinstberäkningen, måste den del av dessa kostnader som redan dragits av i näringsverksamheten i form av årliga värdeminskningssavdrag återföras enligt reglerna i 26 kap. IL. I del 1 avsnitt 27.7.3 och 27.7.4 lämnas en närmare redogörelse för hur återföringen går till. De avdrag som berörs av återföring är enligt 26 kap. IL medgivna avdrag för

- värdeminskning på byggnad och markanläggning,
- skogsavdrag,
- substansminskning,
- avskrivning mot ersättningsfond o.d. och
- förbättrande reparationer och underhåll för beskattningsåret och de dessförinnan senaste 5 åren.

Direktavdrag som skett enligt lagen (1994:1850) om direkt avdrag för byggnader m.m. behandlas som värdeminskningsavdrag och ska således återläggas.

Aktier m.m.

Även kapitalvinster på delägarätter, fordringsrätter eller andra värdepapper, t.ex. aktier, beskattas som inkomst av näringsverksamhet, men kapitalvinstberäkningen görs ändå enligt reglerna som gäller för inkomstslaget kapital (utom beträffande sådana tillgångar som utgör lagertillgångar). Kapitalvinster på näringsbetingade andelar är dock normalt inte skattepliktiga – se avsnitt 22.

En konsekvens av denna inkomstberäkning är ”att behandlingen i bokföringen av tillgångar av det aktuella slaget även i det nya systemet kommer att sakna betydelse för beskattningen” (prop. 1989/90:110 s. 545). Detta innebär bl.a. att inköp och försäljning av aktier liksom löpande avkastning och kostnader för hanteringen av aktierna ska bokföras löpande på vanligt sätt enligt bokföringsmässiga grunder. Vid beskattningen måste däremot intäkter hänförliga till inte yrkesmässig försäljning av aktier brytas ut ur bokföringen och kapitalvinstberäkning ske enligt reglerna i inkomstslaget kapital och inte utifrån bokföringsmässiga grunder. Detta följer av 14 kap. 9 § och 25 kap. 2 § IL.

Enligt 24 kap. 2 § IL ska även vissa bestämmelser i 42 kap. IL tillämpas vid beräkning av inkomst av näringsverksamhet. Detta innebär bl.a. att reglerna i lex ASEA (42 kap. 16 § IL) är tillämpliga också när utdelningen uppbärs av t.ex. ett aktiebolag.

Kapitalvinst vid avyttring av egna aktier ska inte tas upp. Detsamma gäller för vinst på utfärdade och avyttrade optioner, terminer eller liknande instrument vars underliggande tillgångar består av sådana aktier, 48 kap. 6 a § IL.

Kapitalvinst som uppkommer när ett aktiebolag löser in kapitalandelsbevis som bolaget ställt ut ska inte tas upp hos bolaget, 48 kap. 6 b § IL.

Skalbolag

Skalbolagsregler har införts även inom bolagssektorn. Bestämmelserna, som finns i 25 a kap. 9–18 §§ IL, är tillämpliga på avyttringar av näringsbetingade andelar och näringsbetingade aktiebaserade delägarätter i skalbolag. Innebörden av reglerna är att hela köpeskillingen ska tas upp till beskattning och att avdrag således varken medges för omkostnads-

belopp eller utgifter för avyttringen. Reglerna beskrivs närmare i avsnitt 22.17.

1.1.2 Särskild inkomstberäkning för vissa aktiebolag och ekonomiska föreningar

För investmentföretag och privatbostadsföretag sker inkomstberäkningen på annorlunda sätt jämfört med andra aktiebolag och ekonomiska föreningar.

1.1.2.1 Investmentföretag

Ett investmentföretag är ett svenskt aktiebolag eller en svensk ekonomisk förening som uteslutande eller så gott som uteslutande förvaltar värdepapper eller likartad lös egendom och vars uppgift väsentligen är att genom ett välfördelat värdepappersinnehav erbjuda aktie- eller andelsägare riskfördelning och vari ett stort antal fysiska personer äger aktier eller andelar (39 kap. 15 § IL).

För investmentföretag gäller särskilda regler. Dessa behandlas i avsnitt 4.2.

1.1.2.2 Privatbostadsföretag

För ett privatbostadsföretag gäller särskilda regler, 39 kap. 25–27 §§ IL.

Med privatbostadsföretag avses, enligt 2 kap. 17 § IL, en svensk ekonomisk förening eller ett svenskt aktiebolag vars verksamhet

1. till klart övervägande del består i att åt sina medlemmar eller delägare tillhandahålla bostäder i byggnader som ägs av föreningen eller bolaget, eller
2. uteslutande eller så gott som uteslutande består i att åt sina medlemmar eller delägare tillhandahålla garage eller någon annan för deras personliga räkning avsedd anordning i byggnader som ägs av föreningen eller bolaget.

En redogörelse för beskattningsreglerna för privatbostadsföretag lämnas i avsnitt 4.4.

1.1.3 Inskränkningar i rätten att utnyttja förluster på andelar, fastigheter, vissa fordringar m.m.

Olika slags andelar

När det gäller aktier och andra andelar är avdragsrätten beroende av vilket slags andel som har avyttrats. Andelar som innehas av aktiebolag och ekonomiska föreningar kan skatte-

mässigt indelas i tre slag: näringsbetingade andelar, kapitalplaceringsandelar och lagerandelar.

Kapitalplaceringsandelar och näringsbetingade andelar samt andra aktieanknutna delägarätter som avses i 48 kap. 2 § IL ska inkomstberäknas på det sätt som anges i reglerna om inkomst av kapital (jfr 13 kap. 2 §, 14 kap. 9 § och 25 kap. 2 § IL). Det innebär bl.a. beträffande aktier att genomsnittsmetoden ska användas vid beräkning av aktiernas anskaffningsvärde samt att kapitalvinst för varje aktieslag och sort ska beräknas för sig. Kapitalplaceringsandelar är sådana andelar som inte skattemässigt utgör lagertillgångar och inte heller utgör näringsbetingade andelar. Om kapitalvinstbeskattning, se vidare del 1 avsnitt 30.

Endast sådana delägarätter som skattemässigt utgör lagertillgångar i verksamheten ska inkomstberäknas enligt de vanliga reglerna för näringsverksamhet. Lagerandelar föreligger i de fall andelen utgör lager i företaget vilket kan vara fallet om företaget bedriver yrkesmässig värdepappershandel eller om ett företag som bedriver byggnadsrörelse innehar andelar i ett fastighetsförvaltande företag.

Kapitalplacering eller värdepappershandel

Det kan uppkomma fråga huruvida ett aktiebolags innehav av aktier och andra värdepapper ska bedömas ingå i värdepappershandel (dvs. anses utgöra lagerandelar) eller inte. Detta har betydelse, inte bara vid avyttringen av aktierna utan även löpande, t.ex. vid lagervärdering. Beskattningskonsekvensen härvidlag är att ett underskott av värdepappershandeln kan kvittas fullt ut mot överskott på näringsverksamheten i övrigt samt att även orealiserade förluster i värdepappersverksamheten blir avdragsgilla.

Vid prövningen av om yrkesmässig värdepappershandel föreligger torde syftet med verksamheten ha stor betydelse och bör kunna vara en utgångspunkt för gränsdragningen. Syftet bör dock avspegla sig i faktiska omständigheter/objektiva fakta. Följande omständigheter/objektiva fakta bör då beaktas:

- omsättningens storlek,
- antalet transaktioner,
- handelns varaktighet och regelbundenhet,
- omsättningshastighet, inriktning på korta affärer och
- bolagsordningen.

(Se t.ex. RÅ 1986 ref. 53, RÅ 1988 ref. 45, RÅ 1988 not. 270 och 276, RÅ 1997 ref. 5 I och RÅ 2003 ref. 49)

Se även del 2 avsnitt 27.

Näringsbetingade andelar

Beträffande näringsbetingade andelar gäller att kapitalförluster normalt inte är avdragsgilla. För en närmare beskrivning av dessa regler samt för definition av begreppet näringsbetingade andelar hänvisas till avsnitt 22.

Kapitalplaceringsandelar

För förluster på kapitalplaceringsandelar gäller avdragsbegränsning enligt bestämmelserna i 48 kap. 26 § IL, den s.k. aktiefällan. Av 48 kap. 26 § IL framgår att avdrag för juridiska personers kapitalförluster på delägarrätter får dras av bara mot kapitalvinster på delägarrätter. Om en kapitalförlust inte kan utnyttjas mot egna kapitalvinster får den, efter begäran, dras av mot kapitalvinst som uppkommit hos annan juridisk person om koncernbidrag med avdragsrätt kan lämnas till den andre juridiska personen.

Uppkommer underskott behandlas det vid taxeringen för det närmast följande beskattningsåret som förlust vid avyttring av motsvarande tillgång. Kan underskottet inte kvittas närmast följande beskattningsår får det till den del det inte kunnat utnyttjas rullas vidare framåt i tiden till dess kvittningsmöjligheter uppkommer.

Skatteverket har i skrivelse 2004-11-25 (dnr 130 668318-04/111) uttalat att en kapitalförsäkring enligt Skatteverkets uppfattning inte utgör en delägarrätt och därmed inte omfattas av bestämmelserna i 48 kap. 26 § IL.

Ingen kvotering

Det kan påpekas att kapitalförluster på aktier m.m. i aktiebolag och ekonomiska föreningar med ovan angivna inskränkningar är avdragsgilla utan den kvotering till 70 % som gäller för fysiska personer. Dock gäller att kapitalförlust som uppkommer i ett handelsbolag på kapitalplaceringsandelar och liknande delägarrätter som huvudregel kvoterar till 70 % även när aktiebolag är delägare (48 kap. 27 § IL).

Lagerandelar

För förluster på lagerandelar föreligger ingen avdragsbegränsning.

Kapitalandelsbevis

Kapitalförlust som uppkommer när ett aktiebolag löser in ett kapitalandelsbevis får inte dras av, 44 kap. 2 § IL jämförd med 48 kap. 6 b § IL. Detsamma gäller för förlust på en tillgång eller förpliktelse vars underliggande förpliktelse, direkt eller indirekt, är ett kapitalandelsbevis som ett aktiebolag ställt ut,

48 kap. 28 § IL. Kapitalförlust på ett kapitalandelsbevis eller en tillgång eller förpliktelse vars underliggande tillgång, direkt eller indirekt, är ett sådant bevis får inte dras av hos ett aktiebolag eller en ekonomisk förening om beviset ställs ut när företagen är i intressegemenskap, 25a kap. 19 § IL.

Övriga värdepapper

Förluster på andra värdepapper, t.ex. premieobligationer, får kvittas mot andra inkomster av näringsverksamhet – se dock nedan beträffande vissa tillgångar i intresseföretag samt koncerninterna förluster.

Fordringar i intresseföretag m.m.

För kapitalförluster på vissa tillgångar i intresseföretag, t.ex. fordringar och vissa derivatinstrument, gäller ett generellt avdragsförbud, 25 a kap. 19 § IL. Reglerna beskrivs närmare i avsnitt 22.14.2 och 22.14.3.

Skatteverket har i skrivelse 2004-10-08 (dnr 130 572878-04/111) intagit den ståndpunkten att avdragsförbudet i 25 a kap. 19 § punkt 4 IL omfattar syntetiska optioner där den underliggande tillgången är en näringsbetingad andel.

Skatteverket har i skrivelse 2004-10-12 (dnr 130 597688-04/111) uttalat att verkets uppfattning är att någon avdragsgill kapitalförlust inte uppkommer om en fordran på ett företag i intressegemenskap först överlåts inom intressegemenskapen och därefter avyttras utanför gemenskapen, dvs. avdragsförbudet i 25 a kap. 19 § IL gäller generellt och upphävs inte av bestämmelserna om uppskjuten avdragsrätt i 25 kap. 10 § IL.

Andelar i handelsbolag m.m.

Avdragsförbud – för delägare som är aktiebolag, ekonomisk förening m.fl. – gäller också för förluster på vissa tillgångar i handelsbolag och på andelar i handelsbolag i vissa fall, 25 a kap. 20–23 §§ IL – se avsnitt 22.16.

För andelar som inte utgör näringsbetingade andelar, t.ex. andelar i handelsbolag, gäller också att förlust endast är avdragsgill till den del förlusten är verklig, 44 kap. 23 § IL. Beträffande frågan om en förlust är att anse som verklig eller ej hänvisas till 2004 års handledning del 3 avsnitt 1.7.1.1 samt till RSV:s skrivelse 2001-04-05 ”Något om verklig förlust vid försäljning av ”näringsbetingade” aktier (andra versionen), dnr 4439-01/110.

Fastigheter

För kapitalförluster på fastigheter finns en kvittningsfålla liknande den som gäller för delägarätter. Reglerna innebär att förluster endast får kvittas mot kapitalvinster på fastigheter. Efter begäran kan förlusten dock kvittas mot vinst på fastighet hos annat företag med vilket man med avdragsrätt kan utväxla

koncernbidrag. Undantag från avdragsbegränsningen görs för de fastigheter som under den senaste treårsperioden har använts för produktions- eller kontorsändamål. Reglerna, som finns i 25 kap. 12 § IL, beskrivs närmare i avsnitt 22.14.6.

Koncerninterna förluster

Kapitalförluster som uppkommer vid avyttringar till företag i intressegemenskap omfattas av särskilda regler som finns i 25 kap. 7–11 §§ IL. Reglerna beskrivs i avsnitt 18.2.

1.1.4 Allmänt om dubbel- och kedjebeskattning

Dubbelbeskattning

Med ekonomisk dubbelbeskattning menar man att bolaget eller den ekonomiska föreningen först ska betala skatt för sin vinst. Därefter ska aktie- eller andelsägarna betala skatt på den vinstutdelning som företaget lämnar. Eftersom företag i princip inte får göra avdrag för vinstutdelningen uppkommer dubbelbeskattning. Motiven för dubbelbeskattning kan i korthet sägas vara att företaget, aktiebolaget eller den ekonomiska föreningen, har bedömts ha en egen skatteförmåga genom sin förvärvsinkomst samt att själva företagsformen ansetts ha en för ägarna fördelaktig form med begränsad ansvarighet. Det andra ledet i dubbelbeskattningen, vinstutdelningen, motiveras av att all inkomst, även utdelningsinkomster ska beskattas lika hos mottagarna, liksom att avkastning från olika kapitalplaceringsformer ska beskattas lika.

Beträffande ekonomiska föreningar har emellertid dubbelbeskattningen gradvis urholkats. Genom reglerna i 39 kap. 22 och 23 §§ IL medges sådana ekonomiska föreningar som är kooperativa avdrag för vinstutdelning i form av återbäring på sådant sätt att utdelningen i praktiken bara blir beskattad hos mottagaren. Är mottagaren aktiebolag eller ekonomisk förening som åtnjuter skattefrihet för utdelningen enligt 24 kap. IL föreligger emellertid i princip inte någon avdragsrätt för den utdelande föreningen för den delen av vinstutdelningen.

Insatsemission

Utdelning i form av insatsemission enligt 10 kap. 2 a § EFL ska dras av i kooperativa ekonomiska föreningar, 39 kap. 24 a § IL.

För att inte reglerna om dubbel- och kedjebeskattning ska kunna kringgås har lagstiftningen kompletterats med regler som ska hindra vissa transaktioner, se avsnitt 1.3.8 om Lundinbolag resp. avsnitt 18.2 om avdrag för koncerninterna m.fl. förluster.

För att företagets verkliga nettoinkomst ska bli beskattad har regler om uttagsbeskattning införts (22 kap. IL). Dessa regler bidrar även till att förhindra att dubbelbeskattningen kringgås.

För i utlandet boende personer föreligger vidare en skyldighet att erlagga kupongskatt för utdelning i svenska aktiebolag.

Kedjebeskattnig

Som en följd av dubbelbeskattningsystemet uppkommer en kedjebeskattningseffekt om aktieägaren är ett dubbelbeskattat subjekt. Detta gäller t.ex. aktiebolag eller ekonomisk förening som själv beskattas för mottagen vinstutdelning och där företagets vinst i sin tur utdelas till aktieägarna och beskattas hos dem. För att förhindra inte önskvärda beskattnings effekter finns därför regler som innebär att aktiebolag och ekonomiska föreningar i vissa fall frikallas från skattskyldighet för erhållen utdelning. I princip gäller detta undantag utdelning på näringsbetingat aktieinnehav, medan utdelning på kapitalplacerings- och lageraktier inte undantas från kedjebeskattnig.

Koncernbidrag

För att koncernen inte ska missgynnas av skattereglerna har också en rätt till vinstutjämnig genom koncernbidrag mellan bolag inom samma koncern införts. Rätten till koncernbidrag är i vissa avseenden begränsad för att förhindra att koncernbidrag används för att kringgå begränsningarna om frikallelse från skattskyldighet för utdelning. Reglerna om koncernbidrag behandlas i avsnitt 5.

1.2 Utdelningsbegreppet

17 och 18 kap. ABL

10 kap. EFL

16 kap. 8 § IL

24 kap. 4–10 §§ IL

prop. 1999/2000:2 s. 200, 312–315

I detta avsnitt lämnas en allmän redogörelse för vad som innefattas i begreppet utdelning. I avsnittet behandlas även vissa andra frågor som sammanhänger med utdelning från ett aktiebolag. Eftersom frågor angående utdelning berör både civilrätt och skatterätt kommer, förutom de skatterättsliga reglerna, även ABL:s regler om vinstutdelning att redovisas översiktligt.

Civilrättsliga regler

Med vinstutdelning menas främst sådan utbetalning av företagets vinst till aktieägarna som redovisas som utdelning i företagets räkenskaper. Vinstutdelningen beslutas av bolagsstämman (18 kap. 1 § 1 st. ABL) efter förslag av bolagets styrelse. Enligt 18 kap. 1 § 2 st. ABL får stämman endast i den mån skyldighet därtill föreligger enligt bolagsordningen eller

utdelning beslutas på yrkande av en minoritet enligt 11 § samma kapitel besluta om större utdelning än styrelsen föreslagit eller godkänt.

Förtäckt utdelning

Om utdelningen inte redovisas öppet i räkenskaperna benämns den förtäckt vinstutdelning. Förtäckt utdelning kan bl.a. föreligga om aktieägaren köper egendom till underpris från bolaget eller säljer egendom till överpris till bolaget. Likaså kan förtäckt utdelning föreligga vid en indirekt egendomsöverföring mellan två företag ägda av samme person. Både öppet redovisade och förtäckta överföringar av medel från bolaget till aktieägarna, dvs. värdeöverföringar utan att bolaget erhåller fullgod motprestation, utgör utdelning i bolagsrättslig mening.

Utdelad egendom

Utdelning av bolagets vinst sker vanligtvis i form av kontanter. Det föreligger dock inget hinder mot utdelning av sakvärden.

HD har inte ansett det stå i strid med regeln i dåvarande 12 kap. 2 § 1 st. ABL att till grund för bedömningen av storleken av en s.k. sakutdelning lägga det bokförda värdet av tillgångarna i fråga och inte ett högre värde, t.ex. deras bedömda marknadsvärde (NJA 1995 s. 742).

Enligt 17 kap. 2 § ABL får värdeöverföringar från bolaget ske endast enligt bestämmelserna i ABL om vinstutdelning, förvärv av egna aktier, minskning av aktiekapitalet eller reservfonden för återbetalning till aktieägarna och gåva som avses i 5 § samma kapitel.

Maximal utdelning och annan värdeöverföring

Rätten för ett aktiebolag att vederlagsfritt betala ut medel till aktieägarna är inte oinskränkt. Enligt 17 kap. 3 § ABL får en värdeöverföring inte äga rum om det inte efter överföringen finns full täckning för bolagets bundna egna kapital. Detta ska bedömas med ledning av den senast fastställda balansräkningen och med beaktande av de ändringar i det bundna egna kapitalet som har skett efter balansdagen. Dessutom får en värdeöverföring till aktieägarna eller annan ske endast om den framstår som försvarlig med hänsyn till de krav som verksamhetens art, omfattning och risker ställer på storleken av det egna kapitalet, och bolagets konsolideringsbehov, likviditet och ställning i övrigt. För koncerner ska bedömningen ske för koncernen som helhet.

Begränsningarna av utrymmet för utdelning och andra värdeöverföringar från bolaget gäller både öppen och förtäckt utdelning. Utbetalningsförbudet syftar till att bevara bolagets

kapital. Därigenom skyddas bolagets borgenärer och övriga intressenter, t.ex. anställda och staten.

Olovlig utdelning

Om den utdelning som bolaget lämnat står i strid med utbetalningsförbudet är den olovlig. Detta gäller oavsett om alla aktieägare godkänt utdelningen. Den som mottar olovlig vinstutdelning är i princip skyldig att återbetala denna med ränta till bolaget (17 kap. 6 § ABL). Dessutom kan alla som medverkat till beslutet om utbetalningen bli solidariskt ersättningskyldiga gentemot bolaget för eventuell brist vid återbetalningen (17 kap. 7 § ABL).

En vanlig uppfattning är att förtäckt utdelning, på samma sätt som öppet redovisad utdelning, är olovlig endast till den del den inte ryms inom utdelningsbara medel. Utifrån detta synsätt kan utdelning i civilrättsligt hänseende principiellt delas upp enligt figuren nedan.

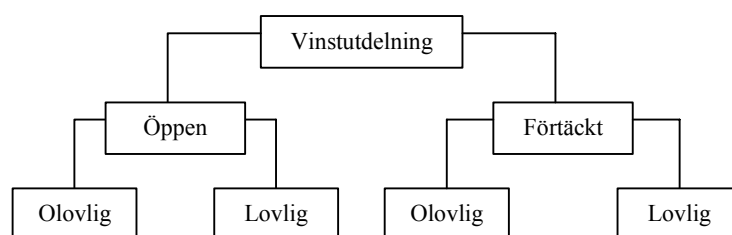

Skatterätt – civilrätt

Det skatterättsliga utdelningsbegreppet överensstämmer i stort med det civilrättsliga utdelningsbegreppet. Både öppen och förtäckt utdelning ska därför i princip behandlas som utdelning vid beskattningen – se dock nedan vid kantrubriken Lön eller utdelning. Vid beskattningen saknar det betydelse om utdelningen är lovlig eller olovlig.

Ekonomiska föreningar

För ekonomiska föreningar finns i stort sett samma reglering som för aktiebolag. Utbetalningsförbudet för ekonomiska föreningar finns i 10 kap. 1 § EFL. I lagrummet anges att utbetalning till medlemmarna av föreningens egendom endast får ske i form av överskottsutdelning, återbetalning av medlemsinsatser, utbetalning vid nedsättning av medlemsinsatsernas belopp och utskiftning vid likvidation.

Utdelning från ekonomiska föreningar

Utdelning från ekonomiska föreningar kan vara skattefri för mottagaren. Detta gäller om den uppbärs i förhållande till gjorda inköp eller försäljningar och endast innebär en inbesparing i levnadskostnader (42 kap. 14 § IL) samt för viss

utdelning i inte kooperativa ekonomiska föreningar. Se vidare del 1 avsnitt 25.

Utdelning i form av s.k. insatsemission i kooperativa ekonomiska föreningar ska inte behandlas som utdelning vid emissionstidpunkten, 42 kap. 21 a § IL. Medlemmen ska beskattas först vid utträde ur/upplösning av föreningen.

Skatteregler

I skattelagstiftningen finns vissa regler som innebär att skatterätt och civilrätt avviker från varandra. Ett exempel på detta är värdeöverföringar mellan bolag som koncernbidrag enligt 35 kap. IL. Civilrättsligt bedöms koncernbidrag som lämnas från dotterbolag till moderbolag som utdelning. Vid beskattningen behandlas koncernbidraget, till skillnad från lämnad utdelning, som en avdragsgill kostnad i utgivarens verksamhet och som en skattepliktig intäkt i mottagarens.

Enligt 16 kap. 8 § IL medges aktiefbolag avdrag för utgifter för förändring av aktiekapitalet och för förvaltning av bolagets kapital. Utgifter för utbetalning av utdelning är därför avdragsgilla. Bestämmelsen reglerar även ett aktiefbolags avdragsrätt för t.ex. utgifter för rådgivning, prospekt och annonsering (prop. 1996/97:154 s. 58). Motsvarande regler gäller även för ekonomiska föreningar.

Beträffande ett bolags utgifter för kostnader i samband med uppköpserbjudande (utgifter för s.k. fairness opinion) har Skatteverket i skrivelse 2005-09-12 (dnr 131 488135-05/111) intagit ståndpunkten att utgifter av detta slag inte är avdragsgilla för bolaget. Kammarrätten i Stockholm har i två fall (dom 2005-12-05 mål nr 3916-03 och 2006-10-05 mål nr 3670-05) inte medgivit avdrag för dessa utgifter, medan man i ett fall (dom 2006-09-25 mål nr 1850-03, överklagad av Skatteverket) har medgivit avdrag.

Skatterättslig praxis

I vissa fall har i praxis gjorts andra bedömningar av vad som är utdelning vid beskattningen jämfört med det civilrättsliga utdelningsbegreppet. Återbetalning av ett villkorat aktieägartillskott utgör vinstutdelning enligt civilrättsliga regler. Trots detta anses återbetalning av ett villkorat aktieägartillskott oftast inte som utdelning vid beskattningen (se avsnitt 1.6).

Överföring av tillgångar mellan företag

I praxis har i vissa fall aktieägare tidigare utdelningsbeskattats vid överföring av tillgångar mellan bolag i vilka de har ett ägarintresse (t.ex. RÅ 1989 ref. 119). Nämnda praxis ändrades till stor del genom plenimålet RÅ 1992 ref. 56 (Sipano-målet).

I rättsfallet RÅ 1987 ref. 51 utdelningsbeskattades aktieägarna för överföring av en fastighet till underpris från ett eget aktiebolag till eget kommanditbolag, eftersom fastigheten lämnade den dubbelbeskattade sektorn.

Genom införandet av underprislagen fr.o.m. 2000 års taxering har en särskild lagreglering gjorts om i vilken utsträckning utdelningsbeskattning ska ske av ägarna vid underprisöverlåtelser av egendom i näringsverksamhet. Nämnade regler finns numera i 23 kap. IL, se vidare avsnitt 15.

Regeringsrätten har i plenumålet RÅ 2004 ref. 1 (det s.k. Sipano 2-målet) utdelningsbeskattat ägarna till två aktiebolag som för underpris överlätit andelar i ett kommanditbolag till andra av samma personer ägda aktiebolag. Regeringsrätten konstaterade först att överlåtelserna skulle bli föremål för uttagsbeskattning hos de överlåtande aktiebolagen eftersom villkoret i 23 kap. 17 § IL – att överlåtelserna ska omfatta hela näringsverksamheten, en verksamhetsgren eller en ideell andel härav – inte var uppfyllt. Härfter konstaterar regeringsrätten att införandet av reglerna om underprisöverlåtelser 1 januari 1999, som numera återfinns i 23 kap. IL, har förändrat rättsläget i förhållande till vad som gällde i ovan nämnda avgörande RÅ 1992 ref. 56. Regeringsrätten anför sedan:

”Genom reglerna om underprisöverlåtelser har skapats ett sammanhållet system för beskattningen vid sådana överlåtelser till underpris som uppfyller de i 23 kap. IL uppställda villkoren. Härigenom har förutsättningarna för undantag från uttagsbeskattning reglerats. I anslutning därtill har också införts en regel om frihet från utdelningsbeskattning, som framstår som ett undantag från vad som annars skulle gälla. Reglerna om underprisöverlåtelser innebär att det slutliga beskattningsresultatet i princip blir detsamma som om uttags- och utdelningsbeskattning sker. Skillnaden är att någon omedelbar beskattning inte utlöses av att ersättningen understiger marknadsvärdet.

Mot bakgrund av det anförda finner Regeringsrätten att en förmögenhetsöverföring som inte är affärsmässigt motiverad från ett aktiebolag till ett annat skall anses innebära ett sådant förfogande över det överförda värdet att det skall behandlas som en utdelning till aktieägarna i det överlåtande bolaget (jfr RÅ 1996 not. 177) och

därför föranleda utdelningsbeskattning, om det inte är fråga om en underprisöverlåtelse.”

Ovanstående dom innebär att en överlåtelse av tillgångar till underpris som inte är affärsmässigt motiverad mellan två aktiebolag ska anses innebära ett sådant förfogande över det överförda värdet (underpriset) att det ska behandlas som utdelning till aktieägarna i det överlåtande bolaget såvida inte undantagsbestämmelserna för s.k. underprisöverlåtelser i 23 kap. IL är tillämpliga.

Överlåtelse av näringsbetingade andelar

Av 23 kap. 2 § 2 st. IL framgår att bestämmelserna i kapitlet inte är tillämpliga vid överlåtelse av näringsbetingade andelar. Utdelningsbeskattning ska dock inte ske om näringsbetingade andelar har överlåtits till underpris utan att detta är affärsmässigt motiverat om

- det förvärvande företaget är ett svenskt aktiebolag, en svensk ekonomisk förening eller ett utländskt bolag som motsvarar något sådant företag och hör hemma i en stat inom Europeiska ekonomiska samarbetsområdet,
- det förvärvande företaget inte, direkt eller indirekt, äger andel i det överlåtande företaget, och
- förutsättningarna i 23 kap. 19 § andra stycket är uppfyllda.

Lön eller utdelning

Det har förekommit att aktieägarna försökt kringgå dubbelbeskattningens andra led. Detta har i stor utsträckning accepterats när det skett på så sätt att vinsten i rörelsedrivande företag eliminerats genom uttag i form av lön av företagsledaren. Bakgrunden till denna utveckling av praxis torde vara att det inte har ansetts möjligt att pröva vad som är marknadsmässig ersättning för arbete som utförs i ett eget bolag. Föreligger speciella omständigheter kan dock viss del av ersättningen ses som utdelning (jfr RÅ 1959 Fi 1849). Genom 1990 års skattereform fick denna praxis om vad som ska anses som lön respektive utdelning väsentligt minskad betydelse vid beskattningen eftersom utdelning, trots att den normalt inte är avdragsgill för företaget, ofta är ett lägre beskattat alternativ för delägarna. Regler som begränsar rätten för delägare i fåmansföretag att redovisa utdelning som intäkt av kapital, genom att viss del därav kan beskattas som intäkt av tjänst infördes därför. De finns i 57 kap. IL – se avsnitt 10.

Vid försäljning av tillgångar och tjänster till aktieägare/anställda för underpris respektive inköp av egendom från

aktieägare/ anställda för överpris uppkommer fråga om underpriset respektive överpriset utgör lön eller utdelning.

I de fall utköpet/införsäljningen skett av en i företaget anställd person ska underpriset/överpriset anses utgöra lön hos den anställde. Detta gäller även om försäljningen/inköpet skett till/från en närstående till den anställde – se RÅ 1989 ref. 57, RÅ 1991 ref. 27 och RÅ 1996 ref. 16. Underpriset resp. överpriset utgör då en avdragsgill lönekostnad i företaget.

Om utköpet/införsäljningen skett av en icke anställd (passiv) delägare är underpriset resp. överpriset att hänföra till utdelning. Vid försäljning till delägare för underpris ska företaget uttagsbeskattas för skillnaden mellan marknadspriset och försäljningspriset. Något avdrag erhålls inte i företaget i detta fall eftersom underpriset är hänförligt till utdelning. Om utdelningen uppburits av en delägare i ett fåmansföretag kan det komma ifråga att viss del av utdelningen ska hänföras till inkomst av tjänst – se avsnitt 10.

**Kapitalrabatt
på optionslån**

Om ett svenskt aktiebolag ger ut skuldebrev som är förenade med köp- eller teckningsoption avseende aktier, får bolaget inte dra av en sådan skillnad mellan emissionspriset och skuldebrevets marknadsvärde som beror på optionen (24 kap. 4 § IL).

**Kapitalrabatt
på konvertibellån**

När det gäller s.k. kapitalrabatt vid utgivande av konvertibla skuldebrev framgår av RÅ 1987 not. 241 att sådan rabatt utgör en för det utgivande bolaget avdragsgill kostnad. Med kapitalrabatt avses skillnaden mellan lånets nominella belopp, dvs. det som ska återbetalas när lånet löper ut, och emissionspriset.

RR har i RÅ 2002 ref. 77 behandlat frågan om skillnaden mellan nominellt belopp och beräknat nuvärde vid emissionen på ett konvertibellån är en avdragsgill kostnad i det utgivande bolaget. Konvertibellånet utgavs i detta fall till nominellt belopp och löpte med en ränta som understeg marknadsräntan. På grund av den låga räntan uppgick nuvärdet på skuldebrevet, konverteringsrätten oräknad, till ett lägre belopp än det nominella värdet. Det utgivande bolaget hade yrkat avdrag för denna skillnad. Bolaget åberopade därvid Redovisningsrådets rekommendation RR 3 punkt 29 där rådet rekommenderar att skillnaden mellan skuldebrevsvärdet och nominellt belopp ska periodiseras i bokföringen och behandlas som räntekostnad. RR, som inte medgav avdrag, säger följande:

”Oavsett om konverteringsrätten utnyttjas eller inte utgörs bolagets kostnad för lånet endast av den nominella ränta som bolaget fått betala till långivaren. Sker konvertering får bolaget ett kapitaltillskott motsvarande skuldebrevets nominella värde medan värdet minskar på de aktier som innehas av bolagets gamla aktieägare i det fall en aktie vid konverteringen har ett högre värde än det nominella värdet av ett skuldebrev. Varken detta förhållande eller någon annan omständighet innebär att konverteringen medför att en kostnad, utöver den nominella räntan, uppkommer i bolagets rörelse.”

I bolagets förhandsbeskedsansökan kallades skillnaden mellan nominellt belopp och nuvärdet på skuldebrevet för kapitalrabatt. Eftersom lånet i detta fall utgavs till det nominella beloppet och det är samma belopp som ska betalas ut vid löptidens slut föreligger dock inte en kapitalrabatt i ovan angiven mening.

Vinstandelslån

Ett svenskt aktiebolag eller en svensk ekonomisk förening som har tagit upp ett vinstandelslån, får, enligt 24 kap. 5 § IL, dra av vinstandelsräntan bara i den utsträckning som följer av 24 kap. 6–10 § IL.

Med *vinstandelsränta* avses ränta vars storlek är beroende av det låntagande företags utdelning eller vinst och med *vinstandelslån* avses ett lån med ränta som helt eller delvis är vinstandelsränta.

För annan ränta på vinstandelslån, dvs. den fasta delen, gäller allmänna bestämmelser om avdrag i näringsverksamhet.

Företaget får således avdrag för den del av räntan som är fast, medan den rörliga räntan får dras av endast om lånet bjudits ut till teckning på den öppna marknaden eller teckningsrätten förbehållits någon från företaget fristående person eller specialkrets. Skatteverket kan dock, om vissa villkor är uppfyllda, medge att avdrag får ske även om en eller flera som äger andelar i företaget har förbehållits rätt till teckning av lånet (24 kap. 9 § IL). RR har i ett förhandsbesked funnit att avdrag för ränta på vinstandelslån i visst fall skulle vägras med tillämpning av skatteflyktlagen (RÅ 1998 not. 195). För fåmansföretag gäller delvis andra regler, se avsnitt 9.5

1.3 Utdelningar till aktiebolag eller ekonomisk förening

24 kap. 12–22 §§ IL

39 kap. 14–18 §§ IL

prop. 1999/2000:2 s. 315–322, 451–453

prop. 2000/01:22, bet. 1999/2000:SkU9

1.3.1 Allmänt

Aktiebolag och ekonomiska föreningar är i princip skattskyldiga för all inkomst som förvärvats här i riket eller utomlands. För att förhindra kedjebeskattnings, dvs. att beskattning sker i mer än två led, ska utdelning som aktiebolag och ekonomiska föreningar uppstår i vissa fall inte tas upp till beskattning. Bestämmelserna om sådana utdelningsinkomster finns i 24 kap. 12–22 §§ IL.

Olika regler gäller för utdelning på näringsbetingade andelar, kapitalplacersandelar samt andelar som utgör lager.

Reglerna om skattefrihet i vissa fall gäller inte för utdelning i form av pristillägg eller rabatt från kooperativ förening, utdelning från kooperativ förening på förlagsinsatser eller utdelning till en medlemsfrämjande förening, s.k. kooperativ utdelning (24 kap. 12 § 1 st. IL jämfört med 39 kap. 22 och 23 §§ IL).

Om ett svenskt aktiebolag eller en svensk ekonomisk förening enligt ett skatteavtal ska anses ha hemvist i en utländsk stat, ska företaget vid tillämpning av 24 kap. 13–22 §§ IL anses som en utländsk juridisk person som hör hemma i den utländska staten (24 kap. 12 § 2 st. IL).

En översiktlig redogörelse för vad som gäller för beskattning av utdelning från utländska företag lämnas nedan i avsnitt 1.3.10. En utförligare behandling av ämnet lämnas i Skatteverkets handledning för internationell beskattning.

1.3.2 Anteciperad utdelning

RR prövade i RÅ 2000 ref. 64 om anteciperad utdelning, dvs. sådan utdelning som ännu inte är beslutad, skulle beskattas hos mottagaren det beskattningsår den hade intäktsförts eller om beskattning skulle ske först det påföljande beskattningsåret, när bolagsstämman beslutat om utdelningen. RR accepterade

att utdelningen skulle hänföras till det beskattningsår den anteciperats i räkenskaperna. RR fann vidare att frågan om skattefrihet för utdelning ska bedömas utifrån samma beskattningsår som anteciperingen skett, dvs. inte för det beskattningsår beslutet om utdelning fattats. RR:s uttalande i den senare delen får anses ha betydelse för vid vilken tidpunkt förutsättningarna i 24 kap. 13–22 §§ IL ska vara uppfyllda.

1.3.3 Utdelning till förvaltningsföretag på svenska andelar

Genom de regler som införts genom SFS 2003:224 har de tidigare särreglerna som gällt utdelning till förvaltningsföretag slopats. Detta innebär att utdelning till förvaltningsföretag ska beskattas enligt samma regler som gäller för företag i allmänhet. Den skillnaden föreligger dock att förvaltningsföretag inte kan åberopa det s.k. betingandevillkoret i 24 kap. 14 § punkt 3 IL. Eftersom ett aktieförvaltande företag inte bedriver rörelse enligt definitionen i 2 kap. 24 § IL kan inte ett andelsinnehav betingas av rörelsen. Detta bekräftas av rättsfallet RÅ 2001 ref. 6 där förvaltning av värdepapper inte ansågs utgöra rörelse.

1.3.4 Utdelning på svenska näringsbetingade andelar

Definitionen av näringsbetingade andelar finns numera i 24 kap. 13–14 §§ IL. Utdelning på sådana andelar är, med vissa särskilda undantag för investmentföretag m.m., undantagen från beskattning. Reglerna beskrivs närmare i avsnitt 22.

1.3.5 Utdelning på lagerandelar

Som framgår av 24 kap. 13 och 14 §§ IL föreligger inte skattefrihet för utdelning på andelar som skattemässigt utgör lagertillgångar.

Andelar som skattemässigt utgör lagertillgångar finns hos företag som bedriver värdepappersrörelse samt hos byggnadsföretag och företag som bedriver handel med fastigheter.

En konsekvens av att utdelning på lagerandelar alltid är skattepliktig är, att utdelningen kan bli föremål inte bara för dubbelbeskattning utan också för kedjebeskattnings.

Frågan om ett företag ska anses bedriva värdepappersrörelse eller inte behandlas i avsnitt 1.1.3.

1.3.6 Utdelning på kapitalplaceringsandelar

Svenska aktiebolag och svenska ekonomiska föreningar beskattas för utdelning på kapitalplaceringsandelar, eftersom utdelning på nämnda andelar inte undantagits från beskattning.

Kapitalplaceringsandelar är sådana andelar som varken utgör lagerandelar eller näringsbetingade andelar. Anledningen till att beskattning sker av utdelning på sådana andelar är att andelsinnehavet uppfattas som ett alternativ till andra kapitalplaceringar, där avkastningen alltid blir beskattad.

1.3.7 Indirekt ägda andelar

Om ett aktiebolag äger andelar genom ett handelsbolag blir utdelningen skattepliktig. Detta gäller även om skattefrihet hade förelegat om aktiebolaget självt hade varit ägare till andelarna (RÅ 1985 1:72).

1.3.8 S.k. Lundintransaktioner

I syfte att förhindra att obehöriga skatteförmåner uppstår genom handel med bolag som i princip endast innehåller kassa och bankmedel ("skalbolag") finns en särskild bestämmelse i 24 kap. 19 § IL. Enligt denna kan ett företag inte ta emot utdelning skattefritt i form av vinstmedel, som före förvärvet av andelarna samlats upp i det förvärvade företaget, om det inte är uppenbart att det företag som gör förvärvet "får en tillgång av verkligt och särskilt värde med hänsyn till sin näringsverksamhet". Skattefrihet föreligger inte för utdelning av sådana medel som vid förvärvet fanns hos det utdelande företaget och som inte motsvarar tillskjutet belopp eller inbetald insats. Utdelning anses i första hand ske av andra medel än sådana som motsvarar tillskjutet belopp eller inbetald insats.

Innebörden av bestämmelsen är att skattefri utdelning inte kan tas emot så länge det förvärvade företaget inte delat ut samtliga vinstmedel som fanns vid ägarföretags förvärv av det. Först därefter kan ägarföretaget ta emot skattefri utdelning från det förvärvade företaget. Koncernbidrag kan inte lämnas under beskattningsår då skattskyldighet för utdelningsinkomst föreligger. Bestämmelsen, som infördes redan år 1966, riktade sig ursprungligen mot ett förfarande som tidigare praktiserades i skatteplaneringssammanhang och som gick under benämningen Lundin-transaktioner.

Med verkligt och särskilt värde menas att det köpta företaget ska innehålla tillgångar som, genom det köpta företags verk-

samhet, har ett värde för det köpande bolaget, exempelvis varor, inventarier, varumärken, fastigheter eller hyresrätter. Kontanter eller reverser anses inte ha ett särskilt värde. Bevisbördan faller på den skattskyldige. Bestämmelsen riktar sig mot ”skalbolag”. Det kan nämnas att lagstiftningen mot Lundinbolag även omfattar regler rörande rätten till nedskrivning på lagerandelar i Lundinbolag (17 kap. 8–12 §§ IL).

RR ansåg i RÅ 2001 ref. 15, med anslutande till vad SRN anfört i ett överklagat förhandsbesked, att bestämmelsen i 7 § 8 mom. 5 st. SIL avseende undantag från annars gällande skattefrihet för utdelning (den s.k. Lundinregeln i dess tidigare lydelse) inte var tillämplig i fall då ett aktiebolag från ett helägt dotterbolag förvärvat aktierna i ett annat bolag med tillgångar enbart i form av likvida medel och aktier. RR fann också att samma bedömning skulle göras även vid prövning enligt motsvarande reglering i 24 kap. 18 § IL (nuvarande 24 kap. 19 § IL).

Det kan noteras att lagstiftningen mot Lundintransaktioner vänder sig mot köparen.

1.3.9 Investmentföretag

Investmentföretag är skattskyldiga för uppbyggnad utdelning, men får göra avdrag för lämnad annan utdelning än sådan som avses i 42 kap. 16 § IL (s.k. lex ASEA-utdelning) som företaget har beslutat för beskattningsåret (39 kap. 14 § IL).

Att utdelning som *lämnas* av ett investmentföretag i vissa fall ska tas upp även om aktierna i investmentföretaget är näringsbetingade framgår av 24 kap. 18 § IL.

Reglerna kring beskattning av investmentföretag behandlas närmare i avsnitt 4.2.

1.3.10 Allmänt om utdelning från utländska företag

Genom de regler som införts genom SFS 2003:224 behandlas utdelning på innehav i utländska företag på samma sätt som innehav i svenska företag. Det innebär bl.a. att reglerna i 24 kap. 13–14 och 17 §§ IL avseende näringsbetingade andelar också omfattar andelar i utländska företag som motsvarar svenska aktiebolag eller ekonomiska föreningar, jfr avsnitt 1.3.4 ovan.

För andelar i företag som hör hemma i en stat som är medlem i Europeiska unionen gäller dessutom en utvidgning av begreppet näringsbetingad andel. Denna utvidgning innebär att andelarna ska anses vara näringsbetingade om ägarföretagets andelsinnehav uppgår till minst 10 % (behöver alltså inte inneha röster

motsvarande minst 10 %) och även om andelarna är lagertillgång (24 kap. 16 § IL). Beträffande andelar i EU-företag som är lagertillgångar hos innehavaren har Skatteverket i skrivelse 2007-09-18 (dnr 131 388919-07/111) uttalat att verkets uppfattning är att dessa andelar är näringsbetingade endast om andelsinnehavet uppgår till 10 % eller mer av andelskapitalet.

Med anledning av ändringar i det s.k. moder- och dotterbolagsdirektivet (90/435/EEG och 2003/123/EG) har rätten att ta emot skattefri utdelning utvidgats till att omfatta även utdelning på vissa andelar i associationsformer som inte motsvarar andelar i aktiebolag och ekonomiska föreningar, 24 kap. 17 a § IL.

Med företag som hör hemma i en utländsk stat som är medlem i Europeiska unionen avses ett utländskt företag som

1. bedrivs i någon av de associationsformer som anges i bilaga 24.1 till inkomstskattelagen
2. enligt skattelagstiftningen i en medlemsstat anses höra hemma i den staten och inte enligt ett skatteavtal med tredje land anses ha hemvist utanför gemenskapen, och
3. är skyldigt att betala någon av de skatter som anges i bilaga 24.2 till inkomstskattelagen, utan valmöjlighet eller rätt till undantag.

Se vidare avsnitt 22.9.

1.4 Utskiftade medel

19, 20. 25 kap. ABL

24 kap. 2 § IL

25 kap. 5 § IL

42 kap. 17–21 §§ IL

48 kap. 10 § IL

44 kap. 3–8 §§ IL

41 kap. 2 § IL

44 kap. 33 och 34 §§ IL

prop. 1999/2000:2 s. 310–311, 483–487, 500–502, 522–526, 541–542, 578

1.4.1 Allmänt

Utbetalning till aktieägarna kan förutom genom vinstutdelning ske i samband med

- minskning av aktiekapitalet och reservfonden,
- förvärv av egna aktier,
- likvidation och
- konkurs.

Bolaget

Vid utskiftning av annat än kontanta medel kan uttagsbeskattning komma ifråga, se vidare del 2 avsnitt 16.

Aktieägarna

Nuvarande regler innebär i korthet att konkurs, likvidation och vissa fusioner samt inlösen av aktier anses som avyttringar och utlöser kapitalvinstbeskattning hos aktieägarna. Utbetalningar på grund av minskning av aktiekapitalet utan indragning av aktier eller vid minskning av reservfonden beskattas däremot som utdelning.

1.4.2 Minskning av aktiekapitalet och reservfonden

Bestämmelserna om minskning av aktiekapitalet och reservfonden finns i 20 kap. ABL. Minskning av aktiekapitalet kan ske med eller utan indragning av aktier.

Beskattning aktualiseras vid indragning av aktier med återbetalning (inlösen). Indragning av aktier utan återbetalning är, i vart fall normalt, inte skattepliktig, jfr dock RÅ 2000 not. 38.

Inlösen

Av prop. 1990/91:54 s. 312 framgår att indragning av aktier förenat med utbetalning till aktieägarna (inlösen), ska räknas som en avyttring och kapitalvinstbeskattning ska ske på vanligt sätt. Vid inlösen av aktie i fåmansföretag behandlas vinst vid minskning av aktiekapitalet med indragning av aktier däremot som utdelning (57 kap. 2 § IL).

Minskning utan indragning av aktier

Av 42 kap. 17 § 1 st. IL framgår att sådana utbetalningar från svenska aktiebolag som beror på att bolaget minskat aktiekapitalet utan indragning av aktier ska beskattas som utdelning. Aktierna ska således inte anses delvis avyttrade och kapitalvinstbeskattning ska inte ske.

Om någon utbetalning inte erhålls, t.ex. därför att minskningen använts för att täcka förluster i bolaget, ska beskattning inte ske.

Minskning av reservfond

Då utbetalning skett på grund av att reservfonden minskats gäller detsamma som vid minskning av aktiekapitalet. Beloppet ska således utdelningsbeskattas och inte kapitalvinstbeskattas (42 kap. 17 § 1 st. IL).

Bestämmelserna i 42 kap. 17 § 1 st. IL tillämpas även vid utbetalning från en utländsk juridisk person vid ett förfarande som motsvarar något av dem som nämnts i 42 kap. 17 § 1 st. IL.

1.4.3 Förfärv av egna aktier

Reglerna om aktiebolags förfärv av egna aktier finns i 19 kap. ABL.

Den aktieägare som säljer en aktie till det bolag där den är utgiven kapitalvinstbeskattas på vanligt sätt.

Aktiebolag får inte teckna egna aktier (19 kap. 1 § ABL) eller förfärv eller som pant mottaga egen aktie (19 kap. 3 och 4 §§ ABL). I vissa undantagsfall får sådant förfärv emellertid ske (19 kap. 5 § ABL). Om bolaget i dessa fall inte gjort sig av med aktien inom tre år blir den ogiltig. Bolaget ska då minska aktiekapitalet med aktiens andel av aktiekapitalet. Detta föranleder emellertid ingen utbetalning till någon aktieägare och någon beskattning aktualiseras inte.

Publika bolag vars aktier är noterade vid börs, en auktoriserad marknadsplats eller någon annan reglerad marknad får, enligt 19 kap. 13 § ABL förfärv egna aktier på vissa villkor som preciseras i 19 kap. 14–15 §§ ABL.

Förfärv av egna aktier får endast ske

1. på en börs, en auktoriserad marknadsplats eller någon annan reglerad marknad inom Europeiska ekonomiska samarbetsområdet,
2. på en börs eller någon annan reglerad marknad utanför Europeiska ekonomiska samarbetsområdet efter tillstånd av Finansinspektionen, eller
3. i enlighet med ett förfärvserbud som har riktats till samtliga aktieägare eller samtliga ägare till aktier av visst slag.

Avyttring av egna aktier

Om ett aktiebolag som avses i 19 kap. 13 § ABL avyttrar egna aktier är en kapitalvinst inte skattepliktig (48 kap. 6 a § IL). På motsvarande sätt har företaget inte rätt att dra av en kapitalförlust. Om återköpta aktier skulle ingå i handelslager ska de däremot inkomstbeskattas enligt vanliga regler för näringsverk-

samhet (prop. 1999/2000:38 s. 30). Det kan dock i sammanhanget nämnas att reglerna i ABL om återköp av aktier inte avser förvärv av egna aktier till handelslager.

Om ett aktiebolag utfärdar eller överlåter optioner, terminer eller liknande tillgångar vars underliggande tillgångar består av egna aktier föranleder inte heller detta skatteplikt eller avdragsrätt.

Det kan nämnas att RR har prövat hur beskattning ska ske när ett aktiebolag emitterar konvertibler till marknadspris till sitt dotterbolag och detta sedan säljer konvertiblerna med vinst. RR fann att vinsten är skattefri, och moderbolaget anses ha gjort ett tillskott till dotterbolaget motsvarande vinsten på konvertiblerna (RÅ 2001 ref. 55, fhb). Jfr RÅ 2003 ref. 16 som rör emission av optionslån.

1.4.4 Likvidation

De aktiebolagsrättsliga reglerna om likvidation finns i 25 kap. ABL. Syftet med likvidationen är att avveckla bolagets verksamhet och förbereda bolagets upplösning. Sedan bolagets egendom förvandlats till pengar, i den mån det behövs för likvidationen, och bolagets skulder betalats, ska bolagets behållna tillgångar utskiftas till aktieägarna.

Kapitalvinst- beskattning

Av 44 kap. 7 § IL framgår att avyttring av ett värdepapper, i det här fallet andelar, anses föreligga om det företag som gett ut värdepapperet träder i likvidation. Detta utlöser kapitalvinstbeskattning. Det vanliga vid likvidationer är att medlen i bolaget betalas ut antingen successivt under likvidationen eller i samband med likvidationens avslutande. Situationen blir därför likartad en försäljning med tilläggsköpeskilling. Det torde vara ovanligt att utskiftat belopp kan fastställas omedelbart då bolaget träder i likvidation. I stället kommer utbetalningarna att behandlas på samma sätt som obestämda tilläggsköpeskillingar, se 44 kap. 28 § IL. Så länge de understiger omkostnadsbeloppet för aktierna sker ingen beskattning. I den mån de överstiger omkostnadsbeloppet kommer beskattning av kapitalvinst att ske.

Eftersom det är tidpunkten då bolaget träder i likvidation som utlöser beskattning kommer successiva utbetalningar som innebär kapitalvinst att bli skattepliktiga när de är kända till sitt belopp, inte då utbetalning sker (44 kap. 28 § IL).

Beträffande förlust gäller bestämmelsen i 44 kap. 26 § 2 st. IL: ”Kapitalförluster skall dock inte dras av som kostnad förrän

det beskattningsår då förlusten är definitiv.” I förarbetena till motsvarande bestämmelse i SIL (24 § 4 mom. 1 st. sista meningen SIL, prop. 1993/94:234 s. 134) uttalades följande beträffande tidpunkten för avdragsrättens inträde: ”Huruvida en förlust uppkommer kan inte fastställas innan bolaget har upplösts genom likvidation. Först då kan alltså eventuellt avdrag för reaförlust medges.” Detta innebär att avdrag för förlust inte medges förrän det är klart hur stor den blir.

RR har i ett förhandsbeskedsärende prövat om rätt till avdrag för kapitalförlust vid likvidation skulle föreligga för det beskattningsår då bolaget trädde i likvidation, när en definitiv förlust kunnat beräknas redan då (RÅ 1998 ref. 25). I målet ägde X AB samtliga aktier i Z AB. X AB avsåg att under 1997 besluta att Z AB skulle träda i likvidation. Vid tidpunkten för beslutet om likvidation skulle Z AB:s enda tillgång vara en fordran med givet värde. X AB:s anskaffningsvärde på aktierna i Z AB överstiger värdet på denna tillgång, dvs. fråga är om förlustaktier.

RR konstaterade, att aktier i ett svenskt bolag ska anses avyttrade när bolaget försätts i konkurs eller träder i likvidation. Rätten till avdrag för kapitalförlust inträder i båda fallen när förlusten är definitiv. RR angav vidare, att de uttalanden som gjorts i förarbetena visserligen kan tyda på att avsikten varit att avdrag skulle kunna medges innan bolaget upplösts vid konkurs men inte vid likvidation men att en sådan avsikt dock inte kommit till uttryck i lagtexten. Någon principiell skillnad mellan konkurs- och likvidationsfallen kan därför inte göras. RR angav, att ”Det kan således inte undantagslöst krävas att likvidationen skall ha slutförts innan avdrag medges. Vad som uttalats i förarbetena bör i stället ses mot bakgrund av att en definitiv förlust ofta kan konstateras redan vid ett konkursutbrott, medan detta inte torde vara lika vanligt förekommande när ett bolag träder i likvidation.” X AB medgavs avdrag för kapitalförlusten redan för det beskattningsår då Z AB trädde i likvidation.

Eftersom avyttring anses ha skett det år då beslut om likvidation fattats ska kapitalvinstberäkningar under senare år ske på grundval av förhållandena vid avyttringen och med tillämpning av de beskattningsregler som gällde vid taxeringen för avyttringsåret, jfr 44 kap. 28 § IL.

Om aktierna i bolaget avyttrats efter likvidationsinträdet, till exempel genom försäljning, får man dra av så mycket av omkostnadsbeloppet som återstår. Omkostnadsbeloppet ska

således anses uppgå till så stor del av det enligt genomsnittsmetoden beräknade värdet som kvarstår vid den faktiska avyttringstidpunkten, se 44 kap. 33 § IL. Innebörden härav är att man vid beräkningen av kapitalvinst utgår från omkostnadsbeloppet. Om omkostnadsbeloppet uppgår till 10 kr per andel i ett bolag som likvideras och det görs sannolikt att utskiftningslikviden begränsas till 2 kr per andel kan avdrag göras med 8 kr per andel när bolaget träder i likvidation. Om andelarna därefter säljs för 1 kr per styck, får avdrag göras med ytterligare 1 kr per andel.

Om likvidationen upphör ska anskaffningsutgiften därefter anses uppgå till vad som återstår av omkostnadsbeloppet då likvidationen upphörde, se samma lagrum.

Dessa bestämmelser gäller vid likvidation av både svenska och utländska företag.

Om likvidation efter konkurs, se nästa avsnitt.

1.4.5 Konkurs

När ett aktiebolag gått i konkurs sker normalt inga utbetalningar till aktieägarna utan bolaget anses upplöst när konkursen avslutats.

Om konkursen avslutas med överskott gäller emellertid enligt 25 kap. 51 § ABL att bolaget ska träda i likvidation. Detta innebär att medel kan utskiftas till aktieägarna under likvidationen.

Vid konkurs gäller enligt 44 kap. 8 § IL följande. Avyttring av värdepapperen anses föreligga om det företag som gett ut instrumentet upplöses genom konkurs eller, om det är ett svenskt aktiebolag eller en svensk ekonomisk förening, när företaget försätts i konkurs. Om utländska företag, se Handledning för internationell beskattning.

Beträffande svenska företag anses att det är så ovanligt att konkurs lämnar överskott att man inte ska behöva invänta konkursens slut för att avgöra om förlust uppkommit. I stället får omkostnadsbeloppet dras av som kapitalförlust redan vid konkursutbrottet.

Av 44 kap. 34 § IL framgår hur man ska förfara i olika fall då likvid erhålls efter det att omkostnadsbeloppet för aktierna dragits av.

Bland annat föreskrivs att om ackord träffas eller om utdelning i konkursen erhålls, ska ersättningen tas upp som kapitalvinst

till den del den inte överstiger avdraget för kapitalförlust när värdepapperet ansågs avyttrat. Om avdrag gjordes bara för viss del av kapitalförlusten, ska en motsvarande del av ersättningen tas upp som kapitalvinst.

Om konkursbeslutet upphävts eller om konkursen lagts ner ska det gjorda avdraget för kapitalförlust vid konkursutbrottet återföras till beskattning. Anskaffningsutgifterna återställs därmed till det ursprungliga beloppet. Detsamma gäller om konkursen avslutats med överskott, dvs. att bolagets medel överstigit samtliga fordringar i konkursen.

1.4.6 Utskiftning från ekonomisk förening m.m.

Utskiftning vid upplösning

Bestämmelser om utskiftning från ekonomiska föreningar finns i 42 kap. 19 § IL.

För ekonomiska föreningar gäller att vad som utskiftas till medlem vid föreningens upplösning utöver inbetald insats beskattas som utdelning. Under vissa i 42 kap. 20 § IL närmare angivna förutsättningar ska emellertid inte utskiftning av aktier i svenskt aktiebolag betraktas som utdelning, se vidare avsnitt 14. 8.

Vid beräkning av utdelningens storlek räknas som inbetald insats det belopp som finns bokfört på andelskapitalets konto i den ekonomiska föreningen. Om insatskontot ökar på annat sätt än genom inbetalda insatser under den ekonomiska föreningens bestånd ska medlemmarna beskattas för utdelning vid ökningstillfället, RÅ 1954 Fi 1162 och RÅ 2003 not. 161.

När det gäller överföringar från en förening till medlemsinsatser genom s.k. insatsemissioner (regleras i 10 kap. 2 a § EFL) ska beskattning hos medlemmen inte ske vid tidpunkten för överföringen utan först när emitterat kapital utbetalas till medlemmen, 42 kap. 21 a § IL.

1.5 Låneförbudet

15 kap. 3 § IL

21 kap. ABL

prop. 1999/2000:2 s. 191–192

prop. 2005/06:39 s. 33–34

1.5.1 Allmänt

Om penninglån lämnats i strid med 21 kap. ABL eller 11 § lagen om tryggande av pensionsutfästelse m.m. ska lånebeloppet, enligt 11 kap. 45 § och 15 kap. 3 § IL, tas upp som intäkt hos låntagaren eller hos en juridisk person som är delägare i ett svenskt handelsbolag som är låntagare, om det inte finns synnerliga skäl mot detta.

I 17–20 kap. ABL uppställs vissa regler för olika utbetalningar där det övergripande syftet är att så långt möjligt skapa ett skydd för bolagets borgenärer, anställda, leverantörer, aktieägare och staten. Reglerna syftar till att förhindra att bolaget riskerar sitt kapital eller sin egendom t.ex. vid transaktioner mellan bolaget och dess ägare eller närstående. Till följd härav har i nämnda kapitel närmare angetts i vilka former bolagets medel får utbetalas till aktieägarna. Dessa är som vinstutdelning, vid förvärv av egna aktier samt vid minskning av aktiekapitalet eller reservfonden. Dessutom finns i 25 kap. ABL regler som gäller utskiftning vid bolagets likvidation. Därjämte har närmare reglerats bolagets möjligheter att lämna lån m.m. i 21 kap. ABL (s.k. förbjudna lån).

1.5.2 Beskattning av förbjudna lån – skatterättsliga regler

Fysisk person

Enligt 11 kap. 45 § IL gäller följande. Har penninglån lämnats i strid med bestämmelserna i 21 kap. ABL eller 11 § TrL, ska lånebeloppet tas upp som intäkt av tjänst hos låntagare som är fysisk person eller dödsbo eller hos en fysisk person som är delägare i ett svenskt handelsbolag som är låntagare, om det inte finns synnerliga skäl mot detta.

Juridisk person

Enligt 15 kap. 3 § IL gäller i motsvarande situation att lånebeloppet ska tas upp som intäkt av näringsverksamhet hos låntagaren eller hos juridisk person som är delägare i ett svenskt handelsbolag som är låntagare, om det inte finns synnerliga skäl mot detta. Eftersom andra juridiska personer än dödsbon har alla sina inkomster i inkomstslaget näringsverksamhet kommer beskattning för sådana lån att ske i näringsverksamhet.

Synnerliga skäl mot beskattning

En sådan omständighet som kan föranleda att beskattning inte ska ske är att lånet återbetalas. Frågan om återbetalning av lånet ska utesluta beskattning måste enligt förarbetena till lagstiftningen bedömas mycket restriktivt (prop. 1989/90:110

s. 600). Det måste alltså vara fråga om en definitiv återbetalning och inte s.k. rullande lån

Regeringsrätten har i fyra domar, RÅ 2004 ref. 114–116 och RÅ 2004 not. 192 prövat frågan om synnerliga skäl mot beskattning förelagat. Regeringsrätten anför i RÅ 2004 ref. 116 följande (i stort sett likalydande skrivning i övriga mål):

”I uttrycket synnerliga skäl ligger att undantag endast kan göras i extraordinära fall. Det bör närmast vara fråga om sådana fall där en beskattning av lånebeloppet mot bakgrund av omständigheterna framstår som oskäligt eller rent av stötande. En enskild omständighet, som talar till den skattskyldiges förmån, kan i allmänhet inte vara tillräcklig, utan alla omständigheter i fallet, dvs. situationen i stort, får läggas till grund för bedömningen om synnerliga skäl föreligger. Omständigheter av särskild betydelse kan vara förhållandena vid lånets tillkomst, lånets samband med bolagets verksamhet och dess syfte över huvud taget, bolagets säkerhet för fordran, låntagarens förmåga att återbetala lånet, lånetidens längd samt risken för undandragande av skatt. Den omständigheten att återbetalning av lånet skett kan det också vara skäl att beakta, även om denna omständighet inte längre är av sådan avgörande betydelse som enligt den tidigare utformningen av låneförbudsbestämmelsen. Av lagtexten framgår dock inte att möjligheten att underlåta beskattning har begränsats till de fall då återbetalning sker under låneåret, vilket Skatteverket hävdar i målet. Att ett lån återbetalas under låneåret bör enligt Regeringsrättens mening också kunna vara en av de omständigheter som föranleder att beskattning underlåts. Detta innebär emellertid inte att det är uteslutet med beskattning även om återbetalning görs samma år som lånet tas upp eller att beskattning alltid skall ske om lånet återbetalas efter detta års utgång.”

Av RÅ 2004 ref. 114 framgår att det faktum att låntagaren har en motfordran mot bolaget på ett större belopp och att fordringarna kvittats mot varandra i ett i efterhand ingivet ändrat bokslut inte innebär att förbjudet lån inte föreligger. Synnerliga skäl ansågs heller inte föreligga p.g. dessa omständigheter,

I RÅ 2004 ref. 116 upptogs ett lån på 350 000 kr i eget bolag i september 2000 i syfte att användas av låntagaren för att

erlägga ytterligare handpenning vid köp av lägenhet i Spanien. Banken kunde inte med kort varsel låna ut beloppet och köparen riskerade att förlora sin sedan tidigare erlagda handpenning. Ränta på lånet utgick med 7 % och en av låntagaren ägd bostadsrätt pantsattes som säkerhet för lånet. Bostadsrätten – som värderades till 1 250 000 kr – skulle säljas före årsskiftet 2000/2001 varvid lånet skulle återbetalas. Köpeskillingen erhöles dock först i mars 2001. Lånet återbetalades några dagar senare. RR ansåg vid en samlad bedömning av omständigheterna och med särskild hänsyn till lånevillkoren (räntans storlek, säkerheten och återbetalningstiden) att det förelåg synnerliga skäl för att underlåta beskattning.

I RÅ 2004 not. 192 hade ett lån upptagits i eget bolag och skulden uppgick vid utgången av 1997 till 192 500 kr. Ränta erlades med 8 %. Lånet återbetalades under 1998. Syftet med lånet var att låntagaren skulle betala privata skatteskulder. Låntagaren hävdade att det fanns säkerhet för lånet eftersom han hade möjlighet att låna pengar av sin far, vilket också skedde i samband med återbetalningen av lånet. RR konstaterade att lånet i vart fall omfattat en tidsperiod av ett och ett halvt år och inte haft någon anknytning till den av bolaget bedrivna verksamheten. Säkerhet hade de facto inte lämnats och argumentet att möjlighet funnits att låna pengar från fadern tillmättes ingen betydelse. RR ansåg därför att synnerliga skäl inte förelåg att underlåta beskattning.

I RÅ 2004 ref. 115 lånade aktieägaren 200 000 kr från bolaget i september 1999. Lånet upptogs enligt uppgift för att ägaren för bolagets räkning skulle genomföra en affär i Ryssland. Anledningen till förfarandet var enligt låntagaren att han fått uppfattningen att betalningssystemet i Ryssland inte kunde anlitas eftersom det inte fungerade tillfredsställande. I bolaget bokfördes beloppet som en lånefordran på ägaren och i revisionsberättelsen angavs att lånebeloppet kvarstod vid bokslutstillfället. Affären blev dock inte av och beloppet återbetalades till bolaget i delbetalningar. Sista delbetalningen gjordes i februari 2000. RR konstaterar först att beloppet utgör ett förbjudet lån – trots det syfte som uppgivits med lånet – med hänsyn till bolagets bokföring och vad som framgick revisionsberättelsen. Återbetalningen efter ca ett halvt år och övriga omständigheter utgjorde enligt RR inte heller synnerliga skäl för att underlåta beskattning.

Civilrätten avgör

Om ett lån är förbjudet och därmed skattepliktigt enligt IL:s ovan nämnda huvudregel avgörs helt av de civilrättsliga

reglerna i ABL resp. Trl. I ett förhandsbesked (RÅ 1981 1:1) hade en företagsledare i ett fåmansföretag genom arvskifte övertagit skuld till bolaget. RR ansåg att det var fråga om ett förbjudet lån. Det kan nämnas att regeln inte är begränsad till att endast gälla för fåmansföretag utan beskattning ska ske även vid förbjudna lån från andra aktiebolag. Bestämmelsen tar sikte på det förhållandet att låntagaren är fysisk person och torde därmed ha sitt huvudsakliga tillämpningsområde inom fåmansföretagssfären.

Av 21 kap. ABL framgår att det ska vara fråga om ett penninglån. Normala varukrediter innebär således inte någon överträdelse av låneförbudet och utlöser inte heller någon beskattning. Är kreditvillkoren ovanligt fördelaktiga kan det dock finnas anledning att behandla krediten som ett maskerat penninglån, vilket bör föranleda beskattning – se prop. 1989/90:110 s 678, RÅ 2003 ref. 60 och RÅ 2005 not. 4.

Gäldenärsbyte

I praxis har gäldenärsbyte ansetts vara att jämställa med ingående av nytt låneavtal (R77 1:45 och RÅ 1981 1:1). Låneförbudsreglerna kan därför aktualiseras i samband med överlåtelse av aktiebolag, i vilket finns lånefordran på aktieägaren som exempelvis uppkommit före ikraftträdandet av låneförbudsreglerna.

Borgenärsbyte

SRN har i ett (inte överklagat) förhandsbesked den 29 september 1997 prövat om tillskott till eget aktiebolag av fordran på närstående till aktieägaren skulle beskattas som ett förbjudet lån. En fysisk person avsåg att i form av aktieägartillskott tillskjuta en fordran på sin son till sitt helägda aktiebolag för att stärka bolaget. Ett skuldförhållande skulle därigenom uppkomma mellan bolaget (som ny borgenär) och en närstående till aktieägaren (som gäldenär). SRN konstaterade att den aktuella fordran hade sin grund i fastighetsöverlåtelser som tidigare skett inom familjen. Eftersom fordran överfördes utan vederlag och med oförändrade villkor till bolaget hade detta inte i anledning av sitt innehav av fordran vid något tillfälle ”tömts” på medel vare sig i form av ett direkt penninglån eller på annat sätt. Härmed skiljde sig enligt nämndens mening förhållandena i ärendet på ett avgörande sätt från de fall lagstiftningen är avsedd att täcka, och någon beskattning som för ett förbjudet lån skulle inte ske av gäldenären.

Eftersom bedömningen av om ett förbjudet lån föreligger eller inte bygger på civilrättsliga överväganden lämnas i följande avsnitt en närmare redogörelse för de civilrättsliga reglerna.

1.5.3 Civilrättsliga regler

Låneförbudet tillkom 1973 (SFS 1973:303). Ett antal ändringar har sedan dess gjorts i låneförbudsregeln. Låneförbudsreglerna gäller inte lån tagna före den 6 juni 1973.

Förbjudna kretsar

Av 21 kap. 1 § ABL framgår att aktiebolag inte får lämna penninglån till eller ställa säkerhet för den som äger aktier i eller är styrelseledamot eller verkställande direktör i bolaget eller annat bolag i samma koncern. Utöver nämnda personer får penninglån m.m. inte heller lämnas till en krets av närstående till dessa personer. Därutöver ingår inom den förbjudna kretsen juridisk person över vars verksamhet någon av tidigare nämnda personer har ett bestämmande inflytande. Den som står i låneskuld till bolaget eller ett annat bolag i samma koncern eller har en förpliktelse som ett sådant bolag har ställt säkerhet för får inte vara revisor (9 kap. 17 § p. 7 ABL).

Undantag

Från låneförbudet finns fem undantag (21 kap. 2 § ABL), nämligen om

1. gäldenären är kommun, landsting eller kommunalförbund, s.k. kommunlån
2. gäldenären är företag i koncern i vilken det långivande bolaget ingår, s.k. koncernlån
3. lånet är avsett uteslutande för gäldenärens rörelse, och bolaget lämnar lånet av rent affärsmässiga skäl, s.k. kommersiella lån
4. lånet har tagits upp av Riksgäldskontoret enligt lagen (1988:1387) om statens upplåning och skuldförvaltning
5. gäldenären är aktieägare eller dennes närstående och låntagarens eller dennes närståendes sammanlagda aktieinnehav är mindre än 1 % av aktiekapitalet, s.k. småaktieägarlån.

Undantagen från låneförbudet har uppställts för att undvika onödiga störningar i aktiebolagens normala affärsverksamhet. I sådana situationer anses de regler som uppställts till skydd för bolagets borgenärer inte åsidosatta liksom inte heller några påtagliga skatteförmåner vara involverade i lånetransaktionen.

Kommunlån

Undantaget för kommunlånen betingas av kommunens behov att genom lån från kommunägda aktiebolag tillfälligt stärka sin likviditet.

Koncernlån

Beträffande undantaget för koncernlån betingas detta av att koncernen i många avseenden framträder som en enhet. I prop. 1973:93 s. 92 framgår följande

”Ett lån från ett koncernbolag till ett annat koncernbolag skulle med det synsättet inte behandlas annorlunda än det fallet att ett bidrag lämnas från en rörelsegren till en annan inom ett och samma aktiebolag. Infriar ett koncernbolag inte sina förpliktelser gentemot sina fordringsägare har dessa alltid möjlighet att ta i anspråk den fordran koncernbolaget har gentemot annat bolag inom koncernen. Också från skattesympunkt bör lån mellan koncernbolag kunna godtas eftersom skattelagstiftningen i princip innebär att koncernbidrag är avdragsgillt hos bidragsgivaren men beskattas hos mottagaren.”

Med koncern förstås de företagsgrupperingar som omfattas av koncernbegreppet i 1 kap. 5 § ABL. För att undantaget även ska kunna tillämpas i de fall moderföretaget är ett annat svenskt företag än ett aktiebolag samt för att anpassa bestämmelserna till EG-rätten ska, enligt 21 kap. 2 § 2 st ABL, med koncern även avses annan företagsgrupp i vilken moderorganisationen är

1. en svensk juridisk person som är bokföringsskyldig enligt bokföringslagen (1999:1078),
2. en motsvarande utländsk juridisk person med hemvist inom EES-området, eller
3. kommun, landsting eller kommunalförbund.

Undantaget för koncernlån innebär att moderbolaget kan låna av ett dotterbolag inom koncernen liksom omvänt. Det utvidgade koncernbegreppet enligt ovan innebär också att t.ex. ekonomiska föreningar och handelsbolag kan vara moderföretag i den företagsgrupp i vilken det långivande bolaget och gäldenärsföretaget ingår samt att associationer inom EES-området kan vara moderföretag.

Dock föreligger enligt 21 kap. 5 § ABL ett uttryckligt förbud för ett aktiebolag att ge förskott, lämna lån eller ställa säkerhet för lån i syfte att gäldenären eller honom närstående fysisk eller juridisk person ska förvärva aktier i bolaget eller annat bolag i samma koncern

Trots att lånet kan vara ett koncernlån och tillåtet enligt 21 kap. ABL, kan det ändå enligt bolagsrättslig praxis anses

utgöra förtäckt utdelning t.ex. om ett penninglån lämnas till ett koncernbolag som är inte kreditvärdigt eller insolvent. Bolaget får i detta fall en fordran som är värdelös och det som betecknats som lån är i realiteten en vederlagsfri utdelning från bolaget till aktieägaren, dvs. utdelning alternativt tillskott om lånet lämnats av aktieägaren. I det s.k. Sueciamålet NJA 1951 s. 6 liksom i NJA 1990 s. 343 har denna praxis fastlagts. Man menar härvidlag att till den del lånet inkräktar på det bundna egna kapitalet eller står i strid med den allmänna försiktighetsregeln (17 kap. 3 § ABL) anses lånet utgöra en sådan vederlagsfri utbetalning som enligt ABL:s bestämmelser inte är tillåten. Eftersom skatterätten normalt sett bygger på civilrättslig grund kan det hävdas att beskattning ska ske såsom för utdelning hos det låntagande bolaget under förutsättning att bolaget inte kan lyfta skattefri utdelning från det långivande bolaget.

I ett mål rörande utdelningsbeskattning hos en låntagande aktieägare har det långivande aktiebolagets helt dominerande tillgångspost utgjorts av fordringen på aktieägaren. Aktierna i det långivande bolaget ansågs vid sådant förhållande inte böra beaktas vid bedömningen av aktieägarens betalningsförmåga. RR fann, att den del av lånebeloppet som svarade mot vad köparen erlagt för aktierna i aktiebolagsrättsligt hänseende borde behandlas som utdelning samt att det saknades skäl att göra annan bedömning vid beskattningen (RÅ 1998 ref. 9, eftertaxering).

Kommersiella lån

Undantaget för kommersiella lån betingas av att de kan vara företagsekonomiskt motiverade. Av prop. 1973:93 s. 93 framgår följande.

”Undantag från låneförbudet bör göras för de fall då lånet utgör ett led i en affärsförbindelse mellan bolaget och gäldenären och är avsett uteslutande för gäldenärens rörelse. Eftersom man får utgå från att sådana lån ges i bolagets intresse och sålunda kan antas påverka bolagets ekonomiska situation på ett gynnsamt sätt, kan undantaget typiskt sätt inte anses träda borgenärernas befogade intressen för när. Och eftersom lånet inte får avse privat konsumtion, kan det inte heller sägas vara fråga om något slags skatteflykt.”

Penninglån får inte lämnas till juridisk person över vars verksamhet person, som omfattas av låneförbudet, har ett väsentligt inflytande. En person som har ett bestämmande inflytande över

två aktiebolag kan inte låta det ena bolaget ta lån från det andra bolaget annat än om lånet betingas av kommersiella skäl (21 kap. 2 § 1 st. p. 3 ABL). I prop. 1975:103 s. 493 exemplifieras detta på så sätt att om det ena bolaget har likviditetsöverskott, kan lån lämnas till det andra bolaget under förutsättning att sistnämnda bolag behöver låna pengar. Om däremot det sistnämnda bolagets likviditet är god, är det inte för detta bolags rörelse affärsmässigt betingat att låna från det andra bolaget. Lånetransaktionen strider då mot undantaget i 21 kap. 2 § 1 st. p. 3 ABL. Beträffande begreppet ”rörelse” anförs i nämnda proposition s. 493 att i begreppet rörelse ingår all näringsverksamhet (rörelse, jordbruk, fastighetsförvaltning).

Allmänt sett kan det vara svårt att avgöra var gränsen går för vilka lån som är kommersiellt betingade eller om affärsmässiga skäl är för handen, men kraven på affärsmässighet torde normalt sett inte ställas särskilt högt.

Det har tidigare diskuterats om det är långgivarens eller låntagarens affärsmässighet som avses. Genom ordalydelsen i 21 kap. 2 § 1 st. p. 3 har det nu klarlagts att affärsmässigheten ska bedömas utifrån det långgivande bolagets intressen dvs. lånet ska vara ägnat att, direkt eller indirekt, främja den verksamhet som bolaget bedriver. Så kan t.ex. vara fallet om lånet lämnas för att finansiera en verksamhet som bolaget själv ska ta del i eller som bolaget har ett intresse av att den kommer till stånd (prop. 2004/05:85 s. 804).

Småaktieägarlån

Det sista undantaget rör lån till småaktieägare. Det gäller här lån till aktieägare eller honom närstående fysisk eller juridisk person, som har ett aktieinnehav som inte uppgår till 1 % av aktiekapitalet i bolaget (21 kap. 2 § 3 st. ABL). Till skillnad mot 1975 års aktiebolagslag beaktas dock inte innehav i ett annat koncernföretag. Inte heller ska antalet ägda aktier längre tillmätas någon betydelse. Detta låneundantag gäller enbart för aktieinnehavare i denna sin egenskap av småaktieägare. För det fallet att man tillika är styrelseledamot i bolaget synes undantaget inte gälla.

Förvärv av aktier

I 21 kap. 5 § ABL stadgas att aktiebolag inte får ge förskott, lämna lån eller ställa säkerhet i syfte att gäldenären eller honom närstående fysisk eller juridisk person ska förvärva aktier i bolaget eller i överordnat bolag i samma koncern. Uttrycket ”lämna penninglån” i 1975 års aktiebolagslag har i nya aktiebolagslagen (2005:551) ersatts med uttrycken ”ge förskott” och ”lämna lån”. Bestämmelserna innebär därför att

bolaget inte på något sätt får ställa medel till förfogande för förvärv av det åsyftade slaget (prop. 2005/06:39 s. 33). Med nämnda syfte får alltså inte lån lämnas till någon vare sig denne tillhör den förbjudna personkretsen eller står utanför denna. En sådan transaktion innebär att betydande tillgångar frånhändes bolaget och tillförs de tidigare aktieägarna samtidigt som bolaget får en revers från den nye aktieägaren. Från borgenärernas synpunkt blir detta detsamma som då aktieägarna lånar från bolaget. I prop. 1973:93 s. 92 betecknas en sådan transaktion som mycket farlig för borgenärerna. Från denna regel kan dispens medges (se nästa avsnitt).

Förvärvslåneförbudet i nya aktiebolagslagen gäller till skillnad mot 1975 års aktiebolagslag endast lån m.m. för förvärv av aktier i det långivande företaget eller i ett överordnat bolag inom koncernen. Det innebär att förbudet inte längre omfattar förvärv av aktier i det långivande bolagets dotter- eller dotterdotterbolag.

Om gäldenären är anställd i bolaget eller i annat bolag i samma koncern gäller inte låneförbudet vid aktieförvärv i bolaget under förutsättning att särskilda villkor är uppfyllda (21 kap. 6 § ABL).

Lån från HB/KB

Skatteverket har i skrivelse 2004-10-11 (dnr 130 575098-04/111) konstaterat att det inte föreligger ett sådant penninglån som omfattas av bestämmelserna i 21 kap. 5 § ABL (dåvarande 12 kap. 7 § ABL) i det fall ett kommanditbolag lämnar penninglån till ett aktiebolag, som är delägare i kommanditbolaget, i syfte att aktiebolaget ska förvärva andelarna i ett annat aktiebolag som också är delägare i kommanditbolaget. En förutsättning för att ett penninglån ska omfattas av bestämmelsen i 21 kap. 5 § ABL är att lånet lämnas av ett aktiebolag.

Sanktion

Den som uppsåtligen eller av grov oaktsamhet bryter mot förbudet i 21 kap. ABL att ge förskott, lämna lån eller ställa säkerhet straffas med böter eller fängelse (30 kap. 1 § 1 st. p. 4 och 4 st ABL).

Om ett aktiebolag har givit ett förskott eller lämnat lån i strid med bestämmelserna i 21 kap. ABL ska mottagaren återbära det uppburna beloppet. Om istället säkerhet har ställts i strid med nämnda bestämmelser gäller rättshandlingen inte mot bolaget, om bolaget visar att mottagaren av säkerheten insåg eller bort inse att den var olaglig (21 kap. 11 § ABL).

1.5.4 Dispens

I fråga om lån eller säkerhet för förvärv av aktier i bolaget eller annat bolag i samma koncern får Skatteverket medge undantag från låneförbudet om det behövs på grund av särskilda omständigheter (21 kap. 8 § ABL). Vid förvärv av aktier i det bolag som lämnar lån eller ställer säkerhet får dock sådan dispens medges endast om bolaget är ett privat aktiebolag (21 kap. 12 § ABL). I andra fall än som avses ovan får Skatteverket medge dispens från låneförbudet om det finns synnerliga skäl. När det gäller aktiebolag som står under Finansinspektionens tillsyn prövas frågor om undantag av Finansinspektionen. En myndighets beslut i ett ärende om dispens från låneförbudet får överklagas till regeringen (31 kap. 5 § ABL).

Dispensinstitutet är främst avsett för lån som lämnas för att underlätta generationsskiften i fåmansföretag. En sammanställning över dispenspraxis finns i DsH 1982:3 och DsF 1987:12.

Det kan nämnas att regeringen, med hänvisning till att artikel 31 i EES-avtalet får anses ha direkt effekt, i ett överklagat ärende rörande undantag från låneförbudet har ansett att det förelåg synnerliga skäl att medge dispens och därför medgett ett norskt moderbolag tillstånd att uppta lån hos ett helägt svenskt koncernbolag (Regeringsbeslut 1995-06-15). I artikel 31 andra stycket EES-avtalet föreskrivs: ”Etableringsfriheten ska innefatta rätt att uppta och utöva verksamhet som egen företagare samt rätt att bilda och driva företag, särskilt bolag som de definieras i artikel 34 andra stycket, på de villkor som etableringslandets lagstiftning föreskriver för egna medborgare, om inte annat följer av bestämmelserna i kapitel 4.”

1.5.5 Förteckning

För varje räkenskapsår ska, om inte tillståndsmyndigheten medgett undantag, styrelsen och VD upprätta en förteckning enligt 21 kap. 10 § ABL över förskott, lån och säkerheter som lämnats med stöd av dispens. I förteckningen ska uppges såväl sådana förskott, lån och säkerheter som tillkommit under räkenskapsåret som sådana som fanns vid räkenskapsårets början. Bolagets revisor ska yttra sig över om förteckning har upprättats när skyldighet därtill föreligger (9 kap. 32 § ABL).

I förteckningen intages på motsvarande sätt uppgift om sådana penninglån och säkerheter som lämnats i fall som avses i 21 kap. 2 § 1 st. p. 3 ABL (kommersiella lån).

Fåmansföretag ska enligt 3 kap. 22 § LSK bifoga en förteckning enligt ovan till sin självdeklaration.

1.5.6 Lån från pensionsstiftelse

Låneförbudet får inte kringgås genom att företagets ägare i stället lånar medel av en till företaget hörande pensionsstiftelse, som har bildats enligt föreskrifterna i TrL. Enligt TrL ska nämligen ABL:s regler om låneförbud gälla även pensionsstiftelses rätt att lämna lån och ställa säkerhet till delägare i fåmansföretag och denne närstående person. Skyldigheten att upprätta en förteckning över sådana lån från aktiebolag, som medgetts enligt dispens omfattar dock inte lån från pensionsstiftelse.

1.6 Aktieägartillskott

Syftet med ett aktieägartillskott är att förbättra ett bolags finansiella ställning, t.ex. för att undvika att likvidations-skyldighet uppkommer. Två olika huvudformer av aktieägartillskott förekommer: *ovillkorliga* och *villkorliga*. Ett ovillkorligt aktieägartillskott lämnas utan krav på återbetalning. Ett villkorligt tillskott innebär vanligen att tillskottet ska återbetalas om och när bolagets fria egna kapital medger det. Tillskottet lämnas i regel av samtliga aktieägare. Det kan även förekomma att tillskott lämnas endast av den störste aktieägaren eller de största aktieägarna. Inget hindrar i princip att tillskott även lämnas av annan än aktieägare ("kapitaltillskott"). Skatteutskottet har uttalat att de ovillkorliga aktieägartillskotten närmast kan liknas vid rena kapitalinsatser från aktieägarna, medan de villkorliga däremot närmast kan jämföras med ett lån utan säkerhet (SkU 1984/85:2 s. 7f). De villkorade tillskotten kan sägas utgöra ett slag av efterställt lån. Huruvida det föreligger ett villkorat tillskott eller ett lån får bedömas bl.a. utifrån hur villkoren för återbetalning utformats och hur tillskottet bokförts i bolaget.

RR har i två mål ansett att bidrag från en kommun till av kommunen ägda bolag för att täcka förluster i bolagets verksamhet avseende kollektivtrafik (I) respektive idrotts- och badverksamhet (II) utgör skattepliktiga intäkter hos bolagen (RÅ 2001 ref. 28). I målen hävdade bolagen att de medel som mottagits från kommunen utgjorde aktieägartillskott. I RÅ 2005 ref. 26 fann RR att medel som en kommun har lämnat till ett av kommunen ägt aktiebolag under beteckningen aktieägartillskott och som detta bolag lämnat vidare till ett dotterbolag

för att användas till täckande av underskott i kommunens kollektivtrafikverksamhet, skulle anses utgöra intäkt av näringsverksamhet i moderbolaget. Se även del 2 avsnitt 17.1.

RR har i RÅ 2004 not. 187 fastställt SRN:s förhandsbesked angående föreningsavgäld till ekonomisk förening. HSB Nordvästra Götaland ekonomisk förening, vars medlemmar utgörs av bostadsrättsföreningar, hade av medlem erhållit s.k. föreningsavgäld. Fråga uppkom om avgälden utgjorde skattepliktig inkomst för föreningen eller skulle anses utgöra skattefritt kapitaltillskott. Föreningen har till uppgift att bistå medlemmarna med produktion av bostadsbyggnad och upprätta ekonomisk plan i samband med bildande av nya bostadsrättsföreningar varvid en skyldighet uppkommer för bostadsrättsföreningen att betala ett belopp till föreningen betecknat föreningsavgäld. Föreningen hävdade att avgälden inte var en ersättning för utförda tjänster. SRN anförde dock:

”Av praxis (SRN hänvisar här till RÅ 1972 Fi 506 och RÅ 1981 Aa 183) får anses framgå att det föreligger en presumtion för att betalningar från medlem i en ekonomisk förening till föreningen, fränsett skyldigheten att betala medlemsinsats och medlemsavgift, utgör ersättning för nyttigheter som föreningen tillhandahåller medlemmarna. Med hänsyn härtill och vad som upplysts i ärendet finner nämnden att avgälden skall tas upp till beskattning.”

**Ovillkorligt
aktieägartillskott**

Hur aktieägartillskott ska behandlas har med ett par undantag inte reglerats vare sig i skatterättslig eller i annan civilrättslig lagstiftning. Man är därför hänvisad till rättspraxis och doktrin för att få vägledning om vad som gäller.

Ett ovillkorligt aktieägartillskott utgör inte skattepliktig inkomst för mottagaren. Någon avdragsrätt för utgivaren föreligger inte vid den löpande taxeringen, däremot får beloppet räknas med som en del av anskaffningsutgiften för aktierna i det bolag som mottagit aktieägartillskottet.

**Villkorligt
aktieägartillskott**

Inte heller ett villkorligt aktieägartillskott utgör skattepliktig inkomst för mottagaren.

Civilrättsligt behandlas en återbetalning av ett villkorligt aktieägartillskott som vinstutdelning. Återbetalningen kan därför ske endast om borgenärsskyddsreglerna i 17 kap. 3 § ABL är uppfyllda.

Skatterettsligt har återbetalning av ett villkorligt aktieägartillskott behandlats som utdelning i RÅ 1983 1:42 medan återbetalningen i RÅ 1985 1:10 inte betraktades som en utdelning. I sistnämnda mål gjordes utbetalningen till den som lämnat tillskottet. I detta fall ansågs att återbetalning av ett villkorligt aktieägartillskott till tillskottsgivaren själv i skatterettsligt hänseende skulle behandlas som en återbetalning av lån och inte som utdelning. Av rättsfallet framgår vidare att aktierna och förbindelsen om det villkorade aktieägartillskottet skulle behandlas var för sig vid en avyttring.

I RÅ 1988 ref. 65 har RR åter prövat ett mål med återbetalning av aktieägartillskott och bl.a. anfört följande.

”En återbetalning av ett villkorligt aktieägartillskott till tillskottsgivaren själv skall enligt regeringsrättens avgörande RÅ 1985 1:10 i skattehänseende behandlas som en återbetalning av lån. I detta ligger att återbetalningen medför inkomstbeskattning hos tillskottsgivaren endast inom ramen för realisationsvinstreglerna i 35 § 4 mom. Kommunalskattelagen. Vad nu sagts gäller enligt rättsfallet oberoende av om tillskottsgivaren vid återbetalningstillfället alltså äger aktier i bolaget eller om han före återbetalningen har avyttrat sina aktier men behållit den rätt som han förbehöll sig vid tillskottsgivningen.”

I den angivna domen fann RR att återbetalning av aktieägartillskott till annan än tillskottsgivaren ska behandlas som återbetalning av lån om inte särskilda omständigheter föranleder annat. Det var i målet fråga om en person som år 1982 förvärvade aktier i bolaget och som åren 1983 och 1984 genom köp respektive gåva förvärvade tillskottsgivarens rätt till återbetalning. RR anknöt till RÅ 1985:10 och anförde:

”En konsekvens av de ställningstaganden som gjorts i rättsfallet får anses vara att också en återbetalning, som görs till någon som genom oneröst eller benefikt fång övertagit tillskottsgivarens rätt, skall – om inte särskilda omständigheter föranleder annat (jämför situationen i RÅ 1983 1:42) – i beskattningshänseende behandlas som om fråga vore om en återbetalning av lån.”

Sammanfattningsvis får det anses klarlagt att återbetalning av villkorat aktieägartillskott i beskattningshänseende normalt behandlas som återbetalning av lån oavsett om det sker till tillskottsgivaren eller till någon som har övertagit tillskotts-

givarens rätt till återbetalning. En återbetalning behandlas som utdelning endast om särskilda omständigheter föreligger.

Det är också klarlagt att när en tillskottsgivare avyttrar aktier och rätt till återbetalning i ett sammanhang, så behandlas avyttringarna skattemässigt var för sig.

Omvandlingar

RR har i domen RÅ 2002 ref. 107 prövat hur man ska värdera ett ovillkorat aktieägartillskott som uppkommit genom omvandling av ett villkorat tillskott i samband med att bolaget varit på obestånd. I målet hade en fordran på eget bolag först omvandlats till ett villkorat aktieägartillskott för att sedermera omvandlas till ett ovillkorat sådant när bolaget var på obestånd. RR fann att avdrag för reaförlust på aktierna i samband med konkurs skulle beräknas utifrån värdet på tillskottet vid omvandlingstidpunkten. RR anförde därvid:

”Aktieägartillskott kan ges i form av kontant inbetalning eller andra tillgångar. När tillskottet utgörs av andra tillgångar än kontanta medel kan tillskott inte anses ske med högre belopp än vad som motsvarar tillgångarnas värde när tillskottet lämnas. Med hänsyn till den skilda karaktären på villkorade och ovillkorade aktieägartillskott måste detsamma gälla om ett villkorat tillskott omvandlas till ett ovillkorat.”

Eftersom bolaget vid tidpunkten för omvandlingen varit på obestånd anser RR att tillskottet varit värdelöst och att något ovillkorat tillskott således inte lämnats.

Skatteverket har i skrivelse 2005-11-08 (dnr 131 478187-05/111) redovisat sin syn på beskattningskonsekvenserna när ett villkorat aktieägartillskott omvandlas till ett ovillkorat tillskott respektive när villkorat tillskott försäljs.

Ränta på villkorligt aktieägartillskott

RR har i ett förhandsbesked, RÅ 1987 ref. 145, prövat avdragsrätten för ränta på villkorligt aktieägartillskott. I domen går man ifrån inställningen i ett tidigare förhandsbesked, RÅ 1985 Aa 144.

I 1987 års förhandsbesked var frågan, om ränta på villkorligt aktieägartillskott var avdragsgill för bolaget för tiden fr.o.m. dagen för tillskottet. RR fann att detta inte var fallet. Motivering var följande.

”För bolaget inträder en ovillkorlig skyldighet att återbetala aktieägartillskottet först sedan bolagsstämman – med iakttagande av bestämmelserna i 12 kap. aktie-

bolagslagen (1975:1385) – beslutat om sådan betalning. För tid dessförinnan föreligger inte någon bolagets förpliktelse gentemot A som kan jämföras med en skuld varå ränta kan utgå. Vid angivna förhållande är bolaget berättigat till avdrag för ränta avseende aktieägartillskottet endast i den mån medlen finns kvar hos bolaget efter det att bolagsstämman beslutat om återbetalning av tillskottet”.

Utgången innebär en överensstämmelse mellan den bolagsrättsliga och den skatterättsliga behandlingen av ränta på villkorligt aktieägartillskott. Innebörden är, att avdrag för ränta på aktieägartillskott inte medges så länge det kvarstår i bolaget som ett tillskott även om rätten till återbetalning enligt ovan behandlas som en fordran vid beskattningen. Ränta kan börja löpa först när bolagsstämmobeslut finns om återbetalning av tillskottet.

Beräkning av kapitalunderlag

SRN har i ett inte överklagat förhandsbesked prövat hur ett villkorligt aktieägartillskott, som lämnats före bolagets bokslut den 30 juni 1992, skulle påverka kapitalunderlaget enligt 2 § lagen (1994:775) om beräkning av kapitalunderlaget vid beskattning av ägare i fåmansföretag (nu 57 kap. 27 § IL). I ärendet prövades också i vad mån en återbetalning av aktieägartillskottet under senare år skulle medföra justering av kapitalunderlaget enligt 11 § samma lag. SRN – som angav bl.a. att tillskottet inte skuldförts i bokslutet per den 30 juni 1992 och att det inte framgått att så bort ske – fann, att det villkorliga aktieägartillskottet inte skulle räknas som en skuld, medan återbetalning av det skulle behandlas som vinstutdelning.

Redovisningstekniska frågor

Redovisningsrådets akutgrupp har i september 1998 gjort ett uttalande (URA 7) om hur aktieägartillskott bör redovisas. Akutgruppen anser att *lämnade* aktieägartillskott – villkorliga och ovillkorliga – bör redovisas hos givaren som en ökning av posten ”Andelar i koncernföretag”. Resultatet påverkas således inte av detta. *Erhållna* aktieägartillskott redovisas hos mottagaren normalt direkt mot fritt eget kapital och påverkar inte heller det redovisade resultatet. Om aktieägartillskott skulle bokföras över resultaträkningen ska resultatpåverkan justeras i deklarationen. Från inkomstskattesynpunkt har det nämligen ingen betydelse om tillskottet bokförs över det egna kapitalet eller resultaträkningen.

2 Handelsbolag

5 kap. 1 och 3 §§ IL

Lag (1980:1102) om handelsbolag och enkla bolag, HBL

prop. 1999/2000:2, del 2, s. 67–69, 164–166

prop. 2001/02:140

prop. 2002/03:96 s. 110–112, 137–138, 177–179

Sammanfattning

Ett handelsbolag är en juridisk person men beskattas inte för sin inkomst. I stället beskattas delägarna för sin andel av inkomsten oavsett om de tar ut inkomsten ur bolaget eller ej. Inkomsten ska som regel tas upp vid den taxering som handelsbolaget skulle ha taxerats vid om det hade varit skattskyldigt.

Handelsbolag ska normalt ha kalenderår som räkenskapsår.

För delägare som är fysiska personer eller dödsbon sker beskattning i olika inkomstslag. Som regel tas inkomsterna upp i inkomstslaget näringsverksamhet. Kapitalvinster på fastigheter och bostadsrätter som är kapitaltillgångar tas upp i inkomstslaget kapital.

Räntefördelning, avsättningar till periodiseringsfonder och expansionsfonder görs hos bolagsdelägarna. Värdet av förmåner ska tas upp hos delägarna.

Bedömningen av om en verksamhet är aktiv eller passiv görs för hela verksamheten och för varje delägare för sig.

Underskott ska i allmänhet inte dras av samma beskattningsår utan ska dras av i samma näringsverksamhet påföljande år genom s.k. rullning.

Delägare som är en annan juridisk person än dödsbo ska ta upp handelsbolagets inkomst i inkomstslaget näringsverksamhet. Handelsbolagets verksamhet räknas in i den juridiska personens

näringsverksamhet. Är samtliga bolagsdelägarna juridiska personer får handelsbolaget ha brutet räkenskapsår.

Kapitalvinster är som regel skattepliktiga full ut och kapitalförluster är i allmänhet avdragsgilla med 70 procent. Undantagen gäller närings- eller rörelsebetingade delägarätter. När fysiska personer och dödsbon är delägare och handelsbolaget avyttrar en fastighet eller bostadsrätt som är kapitaltillgång ska 90 procent av kapitalvinsten tas upp. Kapitalförluster på sådana tillgångar är avdragsgilla med 63 procent.

När en delägare avyttrar sin andel i ett handelsbolag beskattas kapitalvinsten enligt 50 kap. IL (del 1, avsnitt 34).

Om beskattning av utländska handelsbolag och utländska juridiska personer, se Skatteverkets Handledning för internationell beskattning.

2.1 Civilrättsliga bestämmelser för handelsbolag

De skatterättsliga frågeställningarna som rör handelsbolag är inte alltid reglerade och en del skatterättsliga problem får lösas med utgångspunkt i den civilrättsliga regleringen av handelsbolag. De centrala bestämmelserna om handelsbolag finns i lagen (1980:1102) om handelsbolag och enkla bolag, HBL.

2.1.1 Allmänt

Bestämmelserna i HBL är i stor utsträckning utformade så att handelsbolagets delägare själva ska kunna bestämma i många rättsfrågor. De flesta bestämmelserna som reglerar delägarnas interna förhållanden är därför dispositiva, dvs. frivilliga. Detta innebär att bestämmelserna i HBL inte gäller om delägarna i stället kommit överens om något annat.

De bestämmelser i HBL som rör rättsförhållanden gentemot utomstående personer, främst förhållandet till bolagets fordringsägare, är av sådan karaktär att delägarna inte själva kan ändra dem. Dessa bestämmelser i HBL är därför tvingande och kan inte avtalas bort.

2.1.2 Bildandet av handelsbolag

Av 1 kap. 1 § HBL framgår att ett handelsbolag föreligger när två eller flera personer kommit överens om att

- gemensamt utöva näringsverksamhet i bolag och

- bolaget har förts in i handelsregistret.

Ansökan hos Bolagsverket om registrering av handelsbolaget ska göras innan verksamheten i handelsbolaget påbörjas. Fram till utgången av år 1994 fanns inget krav på att handelsbolaget skulle registreras. Äldre handelsbolag omvandlades då till enkla bolag om de inte registrerades senast den 31 december 1994.

Delägarna

Såväl fysiska som juridiska personer kan vara delägare i handelsbolag. Något särskilt krav på viss minimiålder vad gäller fysiska personer finns inte. I praxis har omyndiga barn godtagits som delägare i handelsbolag.

Enkla bolag

Om två eller flera personer har avtalat att utöva verksamhet i bolag, utan att det är ett handelsbolag, föreligger ett s.k. enkelt bolag enligt 1 kap. 3 § HBL. Enkla bolag kan inte registreras som handelsbolag. Eftersom enkla bolag inte är juridiska personer svarar varje delägare var för sig för sina tillgångar och skulder.

Tysta bolag

Saknas förutsättningar för att ett handelsbolag eller enkelt bolag ska föreligga kan bolagsförhållandet i vissa fall ses som ett s.k. tyst bolag. Detta är en samarbetsform, där en eller flera personer inte uppträder utåt, utan tillskjuter kapital i en rörelse eller annan verksamhet. Verksamheten drivs i eget namn av någon annan person med villkor att tillskottsgivaren har del i verksamhetens överskott och/eller underskott. Sådana avtal kan ofta jämföras med avtal om försträckning.

2.1.3 Handelsbolagets civilrättsliga ställning

Ett handelsbolag är civilrättsligt en juridisk person och har därmed egen rättskapacitet, dvs. bolaget kan förvärva rättigheter och ikläda sig skyldigheter. Mot handelsbolag uppkomna krav kan därför göras gällande direkt mot bolaget och dess egendom, till skillnad från vad som gäller för t.ex. enkla bolag. Det är handelsbolaget som förvärvar äganderätten till tillgångarna och handelsbolaget kan få lagfart på fast egendom. Delägarnas äganderätt i handelsbolaget gäller inte någon viss andel i de enskilda tillgångarna som hör till bolaget utan viss andel i bolaget som sådant.

Handelsbolag är bokföringsskyldiga enligt reglerna i 2 kap. 1 § BFL oavsett om de bedriver någon näringsverksamhet eller inte.

2.1.4 Delägarnas inbördes mellanhavanden

I HBL finns inte något krav på att delägarna ska tillskjuta medel till bolaget, varken vid bolagsbildningen eller under

bolagets fortsatta verksamhet. Delägarna är i stället personligt ansvariga för bolagets förpliktelser och deras ansvar är utformat på så sätt att bolagets borgenärer inte behöver kräva bolaget utan kan som regel vända sig direkt mot bolagsdelägarna. Ansvar för bolagets förpliktelser är även solidariskt, dvs. borgenärerna kan utkräva hela förpliktelsen hos en enda delägare. Har delägarna inbördes kommit överens om hur ansvaret ska fördelas dem emellan får delägaren, i enlighet med överenskommelsen, kräva de andra på deras andelar av skulden.

**Fördelning
av resultatet**

Varje delägare ska för varje räkenskapsår tillgodoföras ett belopp som motsvarar dels skäligt arvode för förvaltningen av bolaget, dels ränta på hans i bolaget vid räkenskapsårets början inestående kapital, såvida inte annat har avtalats mellan dem. Räntan ska beräknas enligt den räntefot som motsvarar den av Riksbanken fastställda referensräntan som gällde vid räkenskapsårets början, med tillägg av två procentenheter. Det överskott eller den brist som finns sedan delägarna har tillgodoförts arvode och ränta utgör årets resultat enligt HBL. Resultatet ska, enligt 2 kap. 8 § HBL, fördelas lika mellan delägarna, dvs. fördelning görs efter huvudtalet.

Kommanditbolag

Kommanditbolag är en särskild form av handelsbolag, i vilket inte alla delägare, vare sig utåt eller internt, är obegränsat ansvariga för bolagets förpliktelser. Vid sidan av en eller flera obegränsat ansvariga delägare, komplementärerna, finns en eller flera delägare med begränsat ansvar, kommanditdelägarna.

Stiftelser och ideella föreningar kan inte vara komplementärer. Däremot kan t.ex. aktiebolag vara det. Kommanditdelägarna är inte ansvariga för bolagets förpliktelser med större belopp än de satt in eller åtagit sig att sätta in i bolaget, insatsförpliktelsen. Storleken på insatskapitalet ska registreras i handelsregistret. Minst en av bolagsdelägarna måste vara komplementär.

Den avgörande skillnaden mellan en kommanditdelägars ansvar och en bolagsdelägare med obegränsat ansvar, är att kommanditdelägaren ska betala sin insats till bolaget. Ansvaret gäller i förhållande till kommanditbolaget. Det är bolagets möjlighet att kräva kommanditdelägaren på betalning för insatsförpliktelsen som utgör grunden för kommanditdelägens ansvar. Bolagets fordringsägare måste kräva bolaget och kan inte vända sig direkt mot kommanditdelägaren.

För ett kommanditbolag gäller inte den dispositiva regeln att överskott eller underskott i bolaget ska fördelas lika mellan

delägarna. HBL förutsätter i detta fall ett särskilt avtal som reglerar fördelningen.

I kommanditbolagens firma ska ordet kommanditbolag ingå.

2.1.5 Handelsbolagets företrädare

Varje delägare har enligt HBL rätt att företräda bolaget. Denna bestämmelse i HBL är frivillig. Detta leder ofta till att bolagsdelägarna av praktiska skäl sinsemellan kommer överens om att endast en av dem ska företräda bolaget. För att sådana avtal ska ha effekt måste de vara kända för de personer som gör affärer med handelsbolaget. Detta anses vara fallet om överenskommelsen är registrerad i handelsregistret.

2.1.6 Likvidation av handelsbolag

I HBL finns vissa bestämmelser om när bolaget ska träda i likvidation. Ett bolagsavtal kan träffas på antingen bestämd eller obestämd tid. Är avtalet träffat för bestämd tid ska bolaget likvideras när denna tidpunkt inträffat. Om avtalet i stället är slutet för obestämd tid ska bolaget i stället likvideras sex månader efter det att avtalet sägs upp om ingen annan tid har avtalats. Är avtalet slutet för bestämd tid och fortsätter bolaget sin verksamhet efter utgången av den tiden, anses avtalet därefter slutet för obestämd tid.

Om någon delägare väsentligen åsidosätter sina skyldigheter enligt bolagsavtalet, eller om det finns en annan viktig grund för bolagets upplösning, ska bolaget träda i likvidation om någon av delägarna begär det. Likaså ska bolaget träda i likvidation om någon av delägarna försätts i konkurs om det inte avtalats att denne i stället ska utträda eller uteslutas ur bolaget. Även när en delägare avlider ska bolaget träda i likvidation om inte annat har avtalats.

Endast en delägare

Om antalet bolagsdelägare har gått ned till endast en ska bolaget, enligt 2 kap. 28 § HBL, anses ha trätt i likvidation när detta förhållande har bestått under mer än sex månader.

2.2 Skatterättsliga bestämmelser för handelsbolag

2.2.1 Allmänt

Det är *delägarna* i handelsbolaget som ska betala

- statlig och kommunal inkomstskatt,

- egenavgifter,
- särskild löneskatt för inkomster av passiv näringsverksamhet samt för sådana delägare som är fysiska personer och som är 65 år eller äldre,
- särskild löneskatt för egen pensionsförsäkring,
- allmän pensionsavgift samt
- allmän löneavgift.

Det är däremot *handelsbolaget* som ska betala

- arbetsgivaravgifter,
- preliminär skatt på anställdas löner,
- särskild löneskatt på vissa förvärvsinkomster för de anställda i bolaget,
- mervärdesskatt,
- fastighetsskatt på handelsbolagets fastigheter (del 1, avsnitt 43),
- särskild löneskatt för utfästa tjänstepensioner (avsnitt 12.1.1) samt
- avkastningsskatt på pensionsmedel (avsnitt 13).

Inkomst- beskattningen

Ett handelsbolag är civilrättsligt en juridisk person men beskattas inte för sin inkomst. Enligt 5 kap. 1 och 3 §§ IL är det i stället delägarna som beskattas med belopp som motsvarar deras andel av inkomsten.

Det kan noteras att i 5 kap. IL har begreppet ”inkomst” en något annan innebörd än i övriga IL. Normalt används begreppet i IL när det rör sig om inkomster som inte är periodiserade. I detta sammanhang har ordet en annan betydelse, nämligen att delägarna ska beskattas för sin andel av bolagets nettoinkomst, dvs. intäkterna minskade med kostnaderna, beräknad utifrån delägarnas situation (prop. 1999/2000:2, del 1, s. 499).

Det kan i sammanhanget påpekas att det inte är delägarnas andel av någon individuell intäkts- eller kostnadspost som beskattas. Beräkningen av inkomsten görs i handelsbolaget varefter denna fördelas och tas upp till beskattning hos delägarna (RÅ 1994 ref. 52 I och II samt RÅ 1994 not. 487).

Begreppet näringsverksamhet

Ibland aktualiseras frågan om handelsbolaget ska anses bedriva näringsverksamhet eller ej. Utgångspunkten för denna bedömning är bestämmelserna 13 kap. 1 § IL. Här framgår dels att till inkomstslaget näringsverksamhet räknas inkomster och utgifter på grund av näringsverksamhet, dels att med näringsverksamhet avses förvärvsverksamhet som bedrivs yrkesmässigt och självständigt.

I definitionen av begreppet näringsverksamhet används uttrycket förvärvsverksamhet för att begränsa inkomstslaget till sådan verksamhet som bedrivs med förvärvssyfte. Detta innebär att syftet med verksamheten är att den ska ge ett ekonomiskt utbyte. Kravet på yrkesmässighet innebär att verksamheten ska bedrivas regelbundet och med varaktighet samt ha viss omfattning. Genom kravet på självständighet är bl.a. antalet uppdragsgivare och det ekonomiska risktagandet sådana faktorer som kan vara avgörande för bedömningen.

Prövningen av om en verksamhet ska betraktas som näringsverksamhet görs genom en helhetsbedömning av samtliga föreliggande omständigheter i det enskilda fallet. Till stöd för prövningen finns dessutom en tämligen omfattande rättspraxis (del 1, avsnitt 9.1).

Utvidgning av begreppet ...

Av 13 kap. 2 § IL framgår att för juridiska personer räknas inkomster och utgifter på grund av innehav av tillgångar och skulder eller i form av kapitalvinster och kapitalförluster till inkomstslaget näringsverksamhet, även om inkomsten eller utgiften inte ingår i en näringsverksamhet enligt huvudregeln i 13 kap. 1 § IL.

... gäller även handelsbolag

Enligt 13 kap. 4 § IL gäller bestämmelsen också för inkomster och utgifter hos handelsbolag. Hos juridiska personer beskattas all inkomst i inkomstslaget näringsverksamhet. Enligt den terminologi som används i IL är bl.a. svenska handelsbolag inte juridiska personer, men genom den särskilda hänvisningen gäller den utvidgande bestämmelsen för inkomster och utgifter även för handelsbolag. Av motiven (prop. 1999/2000:2, del 2, s. 163) framgår att 13 kap. 2 § IL ska fånga in dels sådana inkomster som inte ingår i en näringsverksamhet, t.ex. lotterivinster eller kapitalförvaltning, dels sådana juridiska personer som inte bedriver näringsverksamhet som avses i huvudregeln, t.ex. stiftelser och ideella föreningar. Bestämmelsen avser även sådana juridiska personer som i och för sig bedriver näringsverksamhet enligt huvudregeln men som dessutom har

inkomster av och utgifter för tillgångar vid sidan av den verksamheten.

Kapitaltillgångar

I IL används begreppet kapitaltillgång endast i inkomstslaget näringsverksamhet. Med kapitaltillgångar avses andra tillgångar i näringsverksamheten än

- lagertillgångar,
- pågående arbeten,
- kundfordringar och liknande tillgångar och
- inventarier och patent och andra rättigheter som räknas upp i 18 kap. 1 § 2 st. IL

Kapitalvinster och kapitalförluster är, enligt 25 kap. 3 § IL, vinster och förluster vid avyttring av kapitaltillgångar. Innebörden av bestämmelserna är att handelsbolagets kapitalvinster på t.ex.

- delägarätter i bl.a. aktiebolag, ekonomiska föreningar och handelsbolag,
- konvertibla skuldebrev,
- optionsrätter och teckningsrätter avseende andelsrätter,
- vinstandelsbevis,
- skuldebrev och andra fordringar,
- utländsk valuta,
- utländska värdepapper,
- skulder i utländsk valuta samt
- övrig lös egendom

ska tas upp i inkomstslaget näringsverksamhet. Även kapitalförluster på sådana tillgångar ska hänföras till detta inkomstslag.

Beskattningstidpunkten

När det gäller beskattningstidpunkten för kapitalvinster finns en avgörande skillnad jämfört med den som gäller när beräkningen görs enligt bestämmelserna i näringsverksamhet. Enligt huvudregeln i 44 kap. 26 § IL jämförd med 14 kap. 9 § IL ska kapitalvinst tas upp som intäkt det beskattningsår då tillgången avyttras.

2.2.2 Beräkning av handelsbolagets inkomst

Till inkomstslaget näringsverksamhet räknas inkomster och utgifter på grund av näringsverksamheten. Utgångspunkten i IL är att all avkastning på tillgångar i näringsverksamheten, liksom alla vinster och förluster vid avyttring av tillgångar, räknas till näringsverksamheten. I 15 kap. 1 § IL anges även att ersättning för varor, tjänster och inventarier, avkastning av tillgångar, kapitalvinster samt alla andra inkomster i näringsverksamheten ska tas upp som intäkt.

Av 14 kap. 21 § IL framgår att överskott och underskott i en av ett handelsbolag bedriven näringsverksamhet ska beräknas genom att intäktsposterna minskas med kostnadsposterna. Det beräknade överskottet eller underskottet, inkomsten eller resultatet, fördelas härefter på bolagsdelägarna.

God redovisnings- sed och beskatt- ningstidpunkten

Enligt 14 kap. 2 § IL ska handelsbolagets resultat beräknas enligt bokföringsmässiga grunder. Vidare framgår av bestämmelsen att vid beräkningen av resultatet ska inkomster tas upp som intäkter och utgifter ska dras av som kostnader det beskattningsår som de hänför sig till enligt god redovisnings-
sed om inte något annat särskilt föreskrivs i lag. Detta innebär att innehållet i redovisningslagstiftningen och god redovisningssed till stor del ligger till grund för periodiseringen av bolagets inkomster och utgifter och därmed det skattemässiga resultatet (del 2, avsnitt 6).

Fastigheter, inventarier och lager

Avskrivningar på fastigheter, maskiner och andra inventarier, markanläggningar samt värdering av t.ex. lager och pågående arbeten görs av handelsbolaget.

Arbetsgivar- avgifter

Eftersom ett handelsbolag civilrättsligt är en juridisk person ska arbetsgivaravgifter inte betalas för ersättningar till bolaget. Det är dock handelsbolaget som ska betala arbetsgivaravgifter och särskild löneskatt för vissa förvärvsinkomster för den av bolaget anställda personalen. Motsvarande belopp är avdragsgillt för handelsbolaget.

Mervärdesskatt

När det gäller mervärdesskatt är det handelsbolaget som är skattskyldigt för den verksamhet bolaget bedriver.

Ersättningsfonder

Avdrag för avsättning till ersättningsfonder enligt 31 kap. 2 § IL ska göras i handelsbolaget. Även återföring av sådana avsättningar tas upp av bolaget.

Fastighetsskatt

Bolaget ska betala fastighetsskatt för de fastigheter som bolaget äger. Fastighetsskatten är avdragsgill för handelsbolaget.

2.2.3 Beskattning när delägarna är fysiska personer och dödsbon

2.2.3.1 Allmänt

Som framgår av den tidigare framställningen är utgångspunkten att de inkomster vilka fördelas på handelsbolagets ägare som regel ska tas upp i inkomstslaget näringsverksamhet. I vissa fall kan dock andra inkomstslag aktualiseras. Det är handelsbolagets verksamhet som är avgörande för i vilket inkomstslag och i vilken näringsverksamhet delägarna beskattas (RÅ 1986 ref. 123). Inkomsterna har således samma karaktär hos delägarna som hos handelsbolaget.

Fastigheter och bostadsrätter

För delägare som är fysiska personer och dödsbon räknas dock kapitalvinster och kapitalförluster på näringsfastigheter och näringsbostadsrätter inte till inkomstslaget näringsverksamhet utan till inkomstslaget kapital. Hit räknas även en del andra inte så vanligt förekommande inkomster, t.ex. vinster vid avyttring av fastighetsoptioner.

Förbjudna lån

Om ett penninglån har lämnats till ett handelsbolag i strid med 21 kap. 1 § ABL eller 11 § lagen (1967:531) om tryggande av pensionsutfästelse m.m., ska lånebeloppet, enligt 11 kap. 45 § IL och 13 kap. 4 § 2 st. IL, tas upp som intäkt i inkomstslaget tjänst hos delägare som är fysisk person, om det inte finns synnerliga skäl mot detta.

Om ett förbjudet lån till handelsbolag har beskattats hos delägare i handelsbolag enligt 11 kap. 45 kap. eller 15 kap. 3 inkomstskattelagen (1999:1229, IL) och det senare efterges bör detta inte medföra någon ytterligare beskattning till den del det eftergivna beloppet hänför sig till delägare som tidigare beskattats för motsvarande belopp. I den mån eftergivandet av lånet till handelsbolag kommer annan delägare till godo får frågan om det ska utlösa beskattning hos denne bedömas enligt allmänna principer. Som huvudprincip bör beskattning ske, men det kan inte uteslutas att det kan finnas situationer där en sådan beskattning inte ska ske. Eftergivet belopp enligt ovan bör fördelas mellan delägarna efter samma grunder som gäller för resultatet i övrigt i handelsbolaget. Se vidare Skatteverkets skrivelse 2002-05-17 (dnr 131 284742-05/111).

2.2.3.2 Delägarbeskattningen

Av 10 kap. 4 § 1 st. 2 p. IL framgår att när delägarna erhåller ersättningar från bolaget i form av lön ska denna inte tas upp i inkomstslaget tjänst utan i något av inkomstslagen närings-

verksamhet eller kapital beroende på ur vilken verksamhet den uppkommit.

RÅ 1993 ref. 67 belyser frågan om avdrag kan göras för delägarens kostnader i handelsbolagets verksamhet. En person var från en tidigare anställning bunden av en skadestånds-sanktionerad konkurrensklausul. Han startade trots detta förhållande en konkurrerande verksamhet i handelsbolagsform och tvingades att utge skadestånd. Beloppet ansågs som en avdragsgill driftkostnad i handelsbolagets verksamhet.

Ränta på eget kapital

I rättspraxis har även andra inkomster från handelsbolaget än arvoden och löner hänförts till handelsbolagets inkomstslag och näringsverksamhet. Ränta på eget kapital har t.ex. räknats som inkomst av rörelse (numera inkomstslaget näringsverksamhet) när handelsbolaget har drivit rörelse (RÅ 1959 ref. 40). Eventuell ränta som tillgodoförs delägare i handelsbolaget på grundval av gjord kapitalinsats i bolaget utgör således inkomst av näringsverksamhet. Även ersättningar till delägande make utgör inkomst av näringsverksamhet.

Ränta på lån till bolaget

I RÅ 1979 Aa 228 hänfördes ränta på ett lån från delägaren till bolaget till inkomst av rörelse (numera näringsverksamhet). Det utlånade kapitalet hade i detta fall arbetat i bolaget år från år på samma sätt som om det rörde sig om ett insatskapital (jfr även KRG 2000-03-28, mål nr 8026-1998).

Räntebilligt lån till delägare

Skatteverket anser att uttagsbeskattning enligt 22 kap. 7 § IL ska ske vid räntebilligt lån från handelsbolag till fysisk delägare. Enligt Skatteverkets uppfattning är uppräknningen av undantag från uttagsbeskattning i 22 kap. 9–13 §§ IL fullständig och utrymme för undantag från uttagsbeskattning för situationer med ”särskilda skäl” saknas. Effekten av detta blir att handelsbolaget tar upp skillnaden mellan erlagd ränta och marknadsmässig ränta som en intäkt. JAU påverkas positivt av denna intäkt och detta neutraliseras genom ett uttag som påverkar JAU. Vad gäller avdragsrätten i inkomstslaget kapital framgår av 42 kap. 11 § IL att regeln endast omfattar ränteförmån vilken ska tas upp i inkomstslaget tjänst. Enligt Skatteverkets uppfattning saknas utrymme för en analog tillämpning av bestämmelsen avseende ränteförmåner vilka ska beskattas i inkomstslaget näringsverksamhet. Avdrag i inkomstslaget kapital kan inte aktualiseras avseende räntebilligt lån från handelsbolag. Se vidare Skatteverkets skrivelse 2006-11-14 (dnr 131 658087-06/111).

- Bolagets konkurs** Beträffande utgiftsräntor medges inte avdrag efter handelsbolagets konkurs om inte delägaren är huvudgäldenär och således direkt betalningsansvarig för lånet. Det förhållandet att en bolagsdelägare är solidariskt betalningsansvarig tillsammans med bolaget och dessutom borgensman för bolagets skulder är inte tillräckligt för att avdrag ska kunna medges (RÅ 1988 ref. 121 och RÅ 1992 ref. 17).
- Sjukpenning** Delägare kan ha erhållit ersättningar som grundar sig på den verksamhet som handelsbolaget bedriver. Det kan röra sig om ersättningar i samband med sjukdom, t.ex. sjukpenning. Av 15 kap. 8 § IL framgår att sådana ersättningar ska hänföras till näringsverksamhet.
- Bilförmåner** Värdet av bilförmån fastställs enligt de bestämmelser som finns i 61 kap. IL jämförd med 22 kap. 7 § 2 st. IL (SKV M 2006:22). Detta gäller även förmån av drivmedel för förmånsbil. Värdet på förmånen ska tas upp som inkomst av näringsverksamhet.
- Egen bil** Om delägaren använt sin egen bil i handelsbolagets verksamhet har han, enligt 16 kap. 27 § IL, rätt till avdrag för egna utgifter med 18 kr per mil. Den som använt handelsbolagets bil och beskattats för bilförmån har rätt till avdrag för drivmedel med 6 kr per mil för dieselolja och med 9 kr per mil för bensin eller annat drivmedel. En förutsättning är dock att handelsbolaget inte betalat drivmedlen.
- Delägare i handelsbolag har rätt till avdrag för utgifter för resor till och från arbetsplatsen enligt 12 kap. 2 § 26–30 §§ IL jämförd med 16 kap. 28 § IL, under förutsättning att kraven på avstånd och tidsvinst är uppfyllda. Avdrag får bara göras för den del av utgifterna som sammanlagt överstiger 8 000 kr. Om den skattskyldige har inkomster av såväl tjänst som näringsverksamhet reduceras avdraget i tjänst i första hand. Om resorna företagits med bil medges avdrag med 18 kr per mil.
- Den som beskattas för bilförmån får inte schablonavdrag för bilresor under den tid förmånen åtnjuts. Den som använder handelsbolagets bil och beskattas för uttag av bilförmån har i stället rätt till avdrag för drivmedel med 6 kr per mil för dieselolja och med 9 kr per mil för bensin eller annat drivmedel. Avdragsrätt föreligger i detta fall även om handelsbolaget betalar drivmedlet eftersom delägaren i så fall ska förmånsbeskattas för detta. Samma avdragsrätt har den som företagit resorna med bil som förmånsbeskattats hos make, sambo eller sådan närstående som anges i 2 kap. 20–22 §§ IL.

Bostadsförmåner	<p>Om delägaren, eller närstående till delägaren, utnyttjar en lägenhet som ägs av handelsbolaget ska värdet av denna bostadsförmån tas upp till beskattning hos delägaren i inkomstslaget näringsverksamhet.</p> <p>I RRR R76 1:70 hade en delägare i ett kommanditbolag bott i en lägenhet som ägdes av bolaget. Hyresvärdet hade inte tagits upp hos bolaget. Delägaren beskattades för bostadsförmånen som en del av överskottet från bolaget.</p> <p>I RÅ 1988 ref. 21 erhöll en delägare i ett handelsbolag ersättning från uthyrning av en lägenhet i en fastighet som ägdes av handelsbolaget. Hyresvärdet av lägenheten ansågs som en inkomst för handelsbolaget och beskattades hos delägaren. Avdrag för de utgifter som var hänförliga till lägenheten medgavs.</p>
Räntefördelning	<p>Räntefördelning görs hos varje delägare för sig under förutsättning att delägaren är en fysisk person eller ett svenskt dödsbo (del 2, avsnitt 21).</p>
Expansionsfond	<p>De av bolagets delägare som är fysiska personer får göra avdrag för belopp som sätts av till expansionsfond. Avdraget beräknas för varje delägare för sig och avsättningarna görs hos delägarna. Om avdrag för avsättning återförs ska den tas upp till beskattning hos delägarna (del 2, avsnitt 22).</p>
Periodiseringsfonder	<p>Avdrag för avsättning till periodiseringsfonder och återföring av sådana fonder beräknas, enligt 30 kap. 2 § IL, för varje delägare för sig. Avsättningen görs hos delägarna. (del 2, avsnitt 18).</p>
Skogskonto	<p>Delägare i handelsbolag har inte rätt till avdrag för avsättning till skogskonto eller till upphovsmannakonto.</p>
Egenavgifter	<p>Enligt 16 kap. 31 § IL ska avdrag för egenavgifter beräknas för varje delägare för sig. Avsättningarna görs hos delägarna.</p>
Pensionsförsäkringar	<p>Avdrag för pensionsförsäkringspremier eller insättningar avseende individuellt pensionssparande kan göras i inkomstslaget näringsverksamhet i stället för som allmänt avdrag. Delägarna är däremot skattskyldiga för SLP på sina egna pensionsförsäkringspremier och får motsvarande avdrag.</p>

2.2.3.3 Uppdelning i skilda näringsverksamheter

Uppdelning i skilda verksamheter görs bara i inkomstslaget näringsverksamhet enligt bestämmelserna i 14 kap. 12–13 §§ IL.

För fysiska personer och dödsbon gäller som huvudregel att all inkomst av näringsverksamhet som bedrivs i ett handelsbolag

hänförs till en och samma näringsverksamhet. Så är fallet oavsett om det föreligger flera olika verksamheter i bolaget och oavsett om verksamheterna saknar naturlig anknytning till varandra.

Om en person är delägare i flera handelsbolag utgör verksamheten i respektive handelsbolag en egen näringsverksamhet för denne person.

Enskild näringsverksamhet och näringsverksamhet i ett handelsbolag hänförs alltid till olika näringsverksamheter. Detta gäller även om den enskilda näringsverksamheten och verksamheten i handelsbolaget är av samma slag.

Om handelsbolaget i sin tur är delägare i ett annat handelsbolag ingår de i samma näringsverksamhet.

**Verksamhet
i utlandet**

Undantag gäller dock för det fallet att handelsbolaget bedriver självständig näringsverksamhet i utlandet. Denna verksamhet hänförs alltid till en särskild näringsverksamhet.

**Uppdelning
i vissa fall**

Det kan i sammanhanget påpekas att det är nödvändigt att göra åtskillnad mellan å ena sidan det fallet att en delägare får ersättningar, t.ex. sjukpenning, eller har utgifter för t.ex. bilresor i handelsbolagets verksamhet och å andra sidan det fallet att delägaren bedriver en helt egen näringsverksamhet. I det förra fallet hänförs posterna till handelsbolagets näringsverksamhet och i det senare fallet ska de inkomster och utgifter som hör till delägarens egen näringsverksamhet tas upp där.

2.2.3.4 Aktiv och passiv näringsverksamhet

Bedömningen av om näringsverksamheten är aktiv eller passiv görs med hänsyn till hela verksamheten och för varje bolagsdelägare för sig (del 1, avsnitt 5.1.8). Handelsbolagets verksamhet kan således vara aktiv för en delägare och passiv för en annan beroende på hur aktiv delägaren varit.

Av 2 kap. 23 § 2 st. IL framgår att näringsverksamhet som bedrivs utomlands alltid utgör passiv näringsverksamhet.

2.2.3.5 Underskott

**Huvudregel
Rullning**

När verksamheten i handelsbolag lämnar underskott ett år ska det fördelas på delägarna. Underskottet fastställs vid delägarnas inkomsttaxering det beskattningsår det uppkommit. Delägarna kan sedan, enligt huvudregeln i 40 kap. 2 § IL, dra av underskottet i samma näringsverksamhet påföljande beskattningsår genom s.k. rullning. Någon tidsbegränsning för

hur länge rullning kan göras finns inte. Rullning av underskott kan således som regel göras så länge handelsbolaget bedriver sin verksamhet. (del 2, avsnitt 24).

**Avdrag samma
beskattningsår**

Från huvudregeln om rullning till påföljande beskattningsår finns dock några undantag som innebär att underskottet i vissa fall får dras av mot inkomster i inkomstslaget tjänst, näringsverksamhet eller kapital samma beskattningsår. Undantagen är följande.

**Nystartad
verksamhet**

Av 62 kap. 2 och 3 §§ IL framgår att en delägare i ett handelsbolag, liksom andra fysiska personer, har möjlighet att göra avdrag för underskott av nystartad aktiv näringsverksamhet som allmänt avdrag (del 2, avsnitt 24.4).

Det kan noteras att avdragsrätten för kommanditdelägare, och sådana delägare i handelsbolag som gentemot de andra delägarna förbehållit sig ett begränsat ansvar för bolagets förbindelser, kan vara begränsad (avsnitt 2.2.4.1).

**Litterär och
konstnärlig
verksamhet**

Delägare i handelsbolag har, enligt 62 kap. 4 § IL, möjlighet till allmänt avdrag för underskott i näringsverksamhet som uteslutande eller så gott som uteslutande avser litterär, konstnärlig eller därmed jämförlig verksamhet (del 2, avsnitt 25).

Avdrag medges för den del av underskottet som hänför sig till det aktuella beskattningsåret. Avdrag för underskott som är hänförligt till tidigare beskattningsår och eventuellt kvarstående underskott från det aktuella beskattningsåret ska sparas och dras av påföljande år.

Även i detta fall kan avdragsrätten för kommanditdelägare, och sådana delägare i handelsbolag som gentemot de andra delägarna förbehållit sig ett begränsat ansvar för bolagets förbindelser, vara begränsad (avsnitt 2.2.4.1).

**Avdrag mot vissa
kapitalvinster**

Om handelsbolaget avyttrar en fastighet eller bostadsrätt som är kapitaltillgång ska delägarna i handelsbolag som är fysiska personer eller dödsbon, enligt 45 kap. 32 § och 46 kap. 17 § IL, räkna av verksamhetens underskott från eventuell kapitalvinst på avyttringen (avsnitt 2.2.5.10).

**Verksamheten
avslutas**

Delägare i handelsbolag kan till skillnad från enskilda näringsidkare och dödsbon inte få avdrag i inkomstslaget kapital för kvarstående underskott i en avslutad näringsverksamhet som tidigare bedrivits av handelsbolaget. När andelen i handelsbolaget avyttras, genom t.ex. en likvidation, sker i stället en "tyst kvittning" vid kapitalvinstbeskattningen på andelen.

Eftersom avdrag för beloppet inte medges kommer anskaffningsutgiften för andelen inte att sättas ned. I stället medges således avdrag i praktiken vid kapitalvinstbeskattningen på andelen.

Begränsningar i avdragsrätten

Fysiska personer och dödsbon som är ägare till en andel i ett handelsbolag har som regel rätt till avdrag för handelsbolagets underskott. För kommanditdelägare finns dock en begränsning.

Kommanditdelägare

Enligt 14 kap. 14 § IL får kommanditdelägare inte dra av underskott hos kommanditbolaget till den del summan av avdraget och de avdrag som gjorts tidigare beskattningsår skulle överstiga ett belopp som svarar mot vad delägaren satt in eller åtagit sig att sätta in i bolaget (62 kap. 2 § IL).

Utfäst insats

En registrering, hos bolagsverket, av utfäst insats eller en höjning av den utfästa insatsen ska ha skett innan rätt till avdrag för underskott enligt 14 kap. 14 § IL föreligger. Registreringen ska vara gjord före inlämnandet av deklARATIONEN för det beskattningsår vid vilket avdrag för underskott yrkas. Utfästelsen ska ha gjorts före utgången av det beskattningsår för vilket avdrag yrkas. Se vidare Skatteverkets skrivelse 2006-11-20 (dnr 131 665887-06/111).

Delägare med begränsat ansvar

Delägare som i förhållande till de andra delägarna har förbehållit sig ett begränsat ansvar för bolagets förbindelser kan enbart dra av ett belopp som motsvarar hans ansvar.

Enligt 14 kap. 15 § IL ska underskott som kommanditdelägare och delägare med begränsat ansvar inte kan dra av, dras av vid beräkningen av resultatet från bolaget det följande beskattningsåret.

Indirekt ägande

Om ett handelsbolag i sin tur äger en andel i ett annat handelsbolag föreligger en näringsverksamhet och underskott i det ägda handelsbolaget får normalt dras av från överskott hos det ägande bolaget. Detsamma gäller om det ägande handelsbolaget är komplementär i ett kommanditbolag.

Om det ägande handelsbolaget däremot är kommanditdelägare får underskott från kommanditbolaget bara dras av med belopp som motsvarar vad handelsbolaget satt in eller åtagit sig att sätta in i kommanditbolaget. Begränsningen gäller för de totala underskotten och inte för varje år för sig. Det som återstår av underskottet ska rullas (14 kap. 14 och 15 §§ IL).

Ackord

Om handelsbolaget erhållit ackord utan konkurs under beskattningsåret är 40 kap. 21 § IL tillämplig. Bestämmelsen innebär

att avdrag inte medges för underskott i handelsbolagets näringsverksamhet till den del det motsvarar de skulder som fallit bort genom ackordet.

Skuldsanering

Motsvarande bestämmelse gäller då delägare erhållit ackord eller skuldsanering enligt skuldsaneringslagen.

Konkurs

Underskott i kapital

Om ett handelsbolag går i konkurs är rätten till underskottsavdrag inte inskränkt. Orsaken är att borgenärerna kan vända sig till bolagsmännen och kräva betalning för bolagets skulder av dem i stället. Rör det sig om ett kommanditbolag kan en komplementär krävas fullt ut. Skulderna kan således ändå bli betalda. Om borgenärerna efterger kravet på betalning eller om delägaren inte kan betala utan själv försätts i konkurs mister delägaren emellertid rätten till avdrag för underskott om inte konkursen läggs ned pga. att borgenärerna erhållit full betalning. När det gäller inkomstslaget kapital görs ingen uppdelning i olika verksamheter. Inkomstberäkningen görs gemensamt för hela inkomstslaget. Det innebär t.ex. att kapitalvinster på fastigheter som härrör från handelsbolag får användas för kvittning mot delägarnas andra utgifter eller kapitalförluster i inkomstslaget. Skattereduktion (se nedan) ska göras först när det föreligger ett totalt underskott i inkomstslaget.

Skattereduktion

Föreligger ett underskott av kapital ska skatten, enligt bestämmelserna i 65 kap. 9 § IL om skattereduktion, minska med 30 procent av den del av underskottet som inte överstiger 100 000 kr. För underskott som överstiger 100 000 kr är skattereduktionen begränsad. I ett sådant fall ska 70 procent av reduktionen beaktas och 21 procent (=70 procent x 30 procent) av den del av återstående underskott ska minska skatten. Bestämmelsen tillämpas även om underskottet hos delägaren helt eller delvis härrör från kapitalförluster i handelsbolagets verksamhet.

2.2.4 Beskattning när delägarna är juridiska personer

Enbart näringsverksamhet

För andra juridiska personer än dödsbon räknas inkomster och utgifter enbart till inkomstslaget näringsverksamhet.

Endast en verksamhet

Enligt 14 kap. 10 § IL ska all näringsverksamhet som bedrivs av en juridisk person räknas som en enda näringsverksamhet. Om den juridiska personen är delägare i ett handelsbolag ska dessutom handelsbolagets verksamhet räknas in i den juridiska personens näringsverksamhet. Detta innebära att handelsbolagets verksamhet alltid ingår i den juridiska personens näringsverksamhet oavsett om det rör sig om t.ex. kapital-

vinster på fastigheter och bostadsrätter som för fysiska personer ska tas upp i inkomstslaget kapital.

Förbjudna lån

Av 13 kap. 3 och 4 §§ IL framgår att om penninglån har lämnats i strid med 21 kap. 1 § ABL eller 11 § lagen (1967:531) om tryggnad av pensionsutfästelse m.m. till en juridisk person eller ett handelsbolag, så ska lånet räknas till inkomstslaget näringsverksamhet. Av 15 kap. 3 § IL framgår att om penninglån har lämnats i strid med låneförbudet i ABL eller i lagen om tryggnad av pensionsutfästelse m.m. ska lånebeloppet tas upp som intäkt hos låntagaren eller hos en juridisk person som är delägare i ett handelsbolag som är låntagare, om det inte finns synnerliga skäl mot detta.

Skattesatser

Skatt tas ut enligt de regler som gäller för den juridiska personen som är delägare i handelsbolaget. Av 1 kap. 3 § 2 st. IL framgår att juridiska personer enbart ska betala statlig inkomstskatt.

2.2.4.1 Underskott från handelsbolag

Eftersom det bara finns en näringsverksamhet för juridiska personer ska handelsbolagets underskott dras av där. Detta gäller även om handelsbolaget bedriver en eller flera verksamheter utan naturlig anknytning till aktiebolagets verksamhet. Ett underskott som härrör från ett handelsbolag får därmed dras av från överskott hos den ägande juridiska personen. Underskott i den näringsverksamhet som den juridiska personen själv driver får på motsvarande sätt kvittas mot överskott hos handelsbolaget.

Rullning

Om det blir ett totalt underskott hos delägaren får det rullas till påföljande beskattningsår.

Kommanditdelägare

Ett undantag från rätten till full kvittning mellan överskott och underskott finns när ägarbolaget är kommanditdelägare. I det fallet medges, enligt 14 kap. 14 § IL, bara avdrag med totalt så stort underskott som motsvarar det belopp som kommanditdelägaren satt in eller åtagit sig att sätta in i bolaget. Av 14 kap. 15 § IL framgår att underskott som inte kan dras av enligt denna bestämmelse i stället ska dras av vid beräkningen av resultatet från kommanditbolaget påföljande beskattningsår.

Delägare med begränsat ansvar

Motsvarande begränsning gäller för bolagsdelägare som förbehållit sig ett begränsat ansvar för bolagets förbindelser i förhållande till de andra delägarna. Sådana delägare får högst dra av ett belopp som motsvarar ansvaret. Resterande del ska dras av vid beräkningen av resultatet från bolaget påföljande beskattningsår.

Konkurs Vid konkurs ska samma regler som rör begränsningen i rätten till avdrag tillämpas för juridiska personer som för fysiska personer (avsnitt 2.2.3.5.3).

Ackord Om handelsbolaget får ett ackord utan konkurs under beskattningsåret gäller 40 kap. 21 § IL. Bestämmelsen innebär att avdraget för ackordsårets inrullade underskott ska minskas med belopp som motsvarar summan av de skulder som fallit bort genom ackordet. Det kan noteras att utgångspunkten i IL är att det är underskott som kvarstår från året före ackordsåret som begränsas av ackordet (prop. 1999/2000:2, del 2, s. 478).

Rättsläget har klargjorts genom RÅ 2002 not. 143. Utgången i målet innebär att det inte är handelsbolagets underskott som avses utan det delägande aktiebolagets underskott. Det saknas således betydelse om underskottet härrör från ägarbolagets egen verksamhet eller från handelsbolagets verksamhet.

En ytterligare konsekvens av RR:s dom är att ackordbeloppet ska fördelas på delägarna.

Exempel 1

Ett handelsbolag har två ägare, A AB och B AB. A AB äger hälften av andelarna och ägarna har kommit överens om att handelsbolagets resultat ska fördelas lika. Från föregående år hade A AB ett överskott från den egna verksamheten 200 000 kr och ett underskott hänförligt till handelsbolagsandelen på 700 000 kr. A AB har således ett inrullat underskott om 500 000 kr som härrör från handelsbolaget. Handelsbolaget har nu fått ackord med 800 000 kr. Under ackordåret har A AB ett överskott om 1 milj. kr från den egna bedrivna verksamheten.

Hos A AB ska det inrullade underskottet på 500 000 kr reduceras med den del av ackordet som får anses hänförlig till andelen i handelsbolaget, dvs. 400 000 kr. A AB ska därmed beskattas för (-500 000 kr + 400 000 kr + 1 000 000 kr =) 900 000 kr.

Exempel 2 (fortsättning)

Om istället det inrullade underskottet om 500 000 kr härrör från dels handelsbolagets verksamhet med 200 000, dels ägarbolagets egen verksamhet med 300 000 kr är det inrullade underskottet fortfarande 500 000 kr och A AB beskattas för samma belopp som i exempel 1) 900 000 kr.

Underskott ska, för delägare som är juridisk person, minska JAU även om avdragsrätten för underskottet fallit bort genom ackordet. Se vidare Regeringsrättens dom den 9 november 2007, mål nr 4371-06.

2.2.5 Fastigheter, bostadsrätter och andra kapitaltillgångar

2.2.5.1 Allmänt

Inkomster som fördelas på delägarna tas som regel upp i inkomstslaget näringsverksamhet hos delägarna, utom när det gäller fysiska personer. För dessa delägare räknas bolagets kapitalvinster och kapitalförluster på näringsfastigheter och näringsbostadsrätter till inkomstslaget kapital. Övriga kapitalvinster och kapitalförluster i handelsbolaget räknas till inkomstslaget näringsverksamhet.

I kap. 25 IL finns bestämmelser om kapitalvinster och kapitalförluster i inkomstslaget näringsverksamhet. Av 25 kap. 2 § IL framgår bl.a. att storleken av kapitalvinster och kapitalförluster ska beräknas enligt de grundläggande bestämmelserna i 44 kap. IL om vinster och förluster. För vissa särskilt angivna slag av tillgångar finns ytterligare bestämmelser i 45, 46, 48–50, 52 och 55 kap. IL. Bestämmelserna om beskattning av kapitalvinster på fastigheter respektive bostadsrätter i 45 kap. IL och 46 kap. IL är således tillämpliga vid beräkningen av handelsbolagens resultat. Det kan även noteras att 16 kap. IL, som tar upp frågan om vad som ska dras av i inkomstslaget näringsverksamhet och i 25 kap. IL, som rör kapitalvinster och kapitalförluster i inkomstslaget näringsverksamhet, även innehåller hänvisningar till bestämmelserna om kapitalvinster och kapitalförluster i bl.a. 44 kap. IL.

Vad som avses med avyttring och tidpunkten för beskattningen vid avyttringar av kapitaltillgångar finns närmare kommenterat i del 1, avsnitten 34.3 och 34.4.

Vid beräkningen av resultatet i ett handelsbolag med såväl fysiska som juridiska personer som delägare, aktualiseras frågan om bestämmelserna i inkomstslaget kapital eller näringsverksamhet ska tillämpas vid avyttring av fastigheter och bostadsrätter. Enligt allmänna principer för handelsbolag gäller att handelsbolagets inkomst ska beräknas innan den fördelas på delägarna. Utgångspunkten torde vara att en enda kapitalvinstberäkning ska göras och att denna ska göras hos handelsbolaget. Enligt Skatteverkets uppfattning är det således

inte fråga om att tillämpa olika bestämmelser på den del av kapitalvinsten som ska fördelas på delägare som är fysiska personer eller dödsbon och på den del som ska fördelas på juridiska personer. Detsamma gäller om det föreligger flera kapitalvinster och kapitalförluster under samma år. Samma andel av förlusterna måste då gälla för samtliga delägare oavsett om de är fysiska personer eller juridiska personer. Det kan dock framhållas att frågeställningen kan komma att bli föremål för Regeringsrättens prövning.

2.2.5.2 Uppskov

Vid avyttring av andelar i aktiebolag, ekonomiska föreningar, handelsbolag eller utländska juridiska personer med kapitalvinst till ett företag som ingår i samma koncern som ett handelsbolag har uppskov med beskattningen kunnat medges enligt 25 kap. 6–27 §§ IL vid avyttringar före 1 juli 2003. Bestämmelserna om uppskov med beskattningen vid koncern-interna andelsavyttringar har upphävts fr.o.m. 1 juli 2003. Beviljade uppskov efterges inte om det avyttrande företaget är ett handelsbolag eller om det avyttrade företaget är ett handelsbolag. Om det avyttrande företaget är ett handelsbolag ska dock en kapitalvinst för vilken uppskov erhållits inte tas upp om andelen avyttras efter den 30 juni 2003 och kapitalvinsten är skattefri enligt bestämmelserna i 25 a kap. IL eller ersättningen ska tas upp enligt bestämmelserna om skalbolagsbeskattning i 25 a kap. 9 § IL (SFS 2003:224, övergångsreglerna p. 4 till IL och prop. 2002/03:96 s. 141 f.).

Om handelsbolag avyttrar aktier eller andra andelar i ett företag i utbyte mot andelar i det förvärvande företaget kan uppskov med beskattningen av kapitalvinsterna komma ifråga enligt 49 kap. IL. Ett uppskovsbelopp efterges inte när de mottagna andelarna avyttras efter den 30 juni 2003 om det avyttrande företaget är ett handelsbolag (49 kap. 19 a § IL, prop. 2002/03:96 s. 142 och 182). Uppskovsbeloppet ska dock inte tas upp om en andel avyttrats före den 1 oktober 2002 och en kapitalvinst vid en efterföljande avyttring (efter den 30 juni 2003) är skattefri enligt bestämmelserna i 25 a kap. IL eller ersättningen ska tas upp enligt bestämmelserna om skalbolagsbeskattning i 25 a kap. 9 § IL (SFS 2003:224 överg. reglerna p. 11). Beviljade uppskov efterges inte om det avyttrade företaget är ett handelsbolag (prop. 2002/03: 96 s. 143).

Se vidare avsnitt 22.

2.2.5.3 Kapitalförluster kan falla bort

Enligt 44 kap. 24 § IL ska kapitalförluster som beror på att tillgångar avyttrats mot ersättning som understiger deras marknadsvärde anses som kapitalförluster bara om det framgår av omständigheterna att säljaren inte har för avsikt att öka köparens förmögenhet.

Vidare framgår av 44 kap. 25 § IL att om en skattskyldig, eller någon närstående till honom, på grund av avyttringen, direkt eller indirekt, får en rättighet eller en förmån som får antas ha ett värde och det uppkommer en kapitalförlust, är den del av förlusten som motsvarar detta värde inte avdragsgill. Så är fallet trots att rättigheten eller förmånen inte ska räknas in i ersättningen när kapitalvinstberäkningen görs.

2.2.5.4 Uppskjuten avdragsrätt

Om handelsbolaget avyttrar en tillgång med kapitalförlust till en juridisk person och är handelsbolaget och personen moderföretag och dotterföretag, eller står de under i huvudsak gemensam ledning, är förlustregeln i 25 kap. 7–11 §§ IL tillämplig. Bestämmelserna innebär att avdragsrätten för kapitalförluster skjuts upp och det säljande företaget ska dra av förlusten först när tillgången inte längre existerar eller innehas. Sådan kapitalförlust får inte dras av om den avyttrade tillgången är en näringsbetingad andel eller en näringsbetingad aktiebaserad delägar rätt (25 kap. 8 § IL, prop. 2002/03:96 s. 91). Avdragsrätt enligt äldre regler tillämpas om tillgången avyttras eller upphör att existera (25 kap. 30 § IL) före den 1 juli 2003.

Med uttrycket ”under i huvudsak gemensam ledning” avses inte bara koncerner enligt de civilrättsliga lagstiftningarna utan också det fallet att t.ex. en fysisk person har det bestämmande inflytandet över två eller flera juridiska personer utan att företagen ingår i ett formellt koncernförhållande (RÅ 1983 Aa 225, Ds Fi 1986:19 s. 50 f och prop. 1986/86:42 s. 34 f).

Bestämmelserna gäller sedan tidigare när det köpande eller säljande företaget är handelsbolag och delägaren en juridisk person.

Av 45 kap. 31 § IL och 46 kap. 16 § IL framgår emellertid att bestämmelsen också gäller när handelsbolag avyttrar en fastighet eller bostadsrätt med kapitalförlust och bolaget har delägare som är fysiska personer. Det är således klart uttalat i IL att bestämmelsen numera även gäller i inkomstslaget kapital

(prop. 1999/2000:2, del 2, s. 323 och 335). Se del 1 avsnitt 27.8.1. Vad gäller avyttringar efter den 30 juni 2003, se även nedan i avsnitt 2.2.5.10.

Med juridiska personer avses i detta sammanhang inte svenska dödsbon. Utländska dödsbon är dock enligt 6 kap. 6–7 §§ IL juridiska personer.

2.2.5.5 Priset kan korrigeras i vissa fall

Om ett handelsbolag överlåter en fastighet till en delägare som är en fysisk person, eller till någon närstående till delägaren, till ett pris som understiger marknadsvärdet och fastigheten blir eller kan antas bli privatbostad i och med förvärvet ska det, enligt 45 kap. 30 § IL, anses som att den avyttrats till ett pris som motsvarar marknadsvärdet. Bestämmelsen gäller dessutom för tomtmark som avses bli bebyggd med en sådan bostad. En motsvarande bestämmelse finns i 46 kap. 15 § IL som avser bostadsrätter. Se del 1 avsnitt 27.8.2.

2.2.5.6 Ytterligare begränsningar av rätten till avdrag

Avdragsregler

Genom SFS 2002:540 och 2003:224 har ett flertal begränsningar i avdragsrätten för kapitalförluster införts och ändrats. Bestämmelserna innebär inskränkningar i rätten till avdrag för bl.a.

- kapitalförluster i handelsbolag på rörelsebetingade delägar-
rätter
- kapitalförluster i handelsbolag på delägarrätter som skulle
varit näringsbetingade hos handelsbolagsdelägaren
- kapitalförluster på andelar i handelsbolag
- kapitalförluster i handelsbolag på fastigheter när delägaren
är ett företag

Ändringarna behandlas kortfattat i detta avsnitt och utförligt i del 2 avsnitt 28 och avsnitt 22. Detta gäller även olika övergångsregler.

2.2.5.7 Fastigheter

Den löpande beskattningen

Om ett handelsbolag äger en fastighet är fastigheten alltid en näringsfastighet. Löpande inkomster och utgifter ska tas upp i inkomstslaget näringsverksamhet och beräkningen görs enligt bokföringsmässiga grunder.

När det gäller reparationer, underhåll och ombyggnader samt värdeminskningssavdrag på byggnader och markanläggningar

gäller samma regler för fastigheter som ägs av handelsbolag som för andra näringsfastigheter i näringsverksamhet.

Särskilda bestämmelser gäller för andelshus (del 2, avsnitten 11 och 13 hyresfastigheter).

Aktiv eller passiv verksamhet

Om delägaren är en fysisk person eller ett dödsbo ska bedömningen av om näringsverksamheten är aktiv eller passiv göras för varje delägare för sig (avsnitt 2.2.3.4).

Näringsverksamheten i handelsbolaget kan inte slås samman med fastighetsförvaltning som en delägare som är en fysisk person eller dödsbo själv bedriver eller som bedrivs av ett annat handelsbolag som han är delägare i (avsnitt 2.2.3.3).

Avyttring av fastigheter

När handelsbolag avyttrar fastigheter som är kapitaltillgång ska kapitalvinsten eller kapitalförlusten tas upp i inkomstslaget kapital för delägare som är fysiska personer och dödsbon. Avyttring av fastigheter som är lagertillgång ska tas upp i näringsverksamheten. Detta gäller för såväl fysiska som juridiska personer som är delägare i handelsbolag.

För delägare som är juridiska personer, utom dödsbon, sker beskattningen vid avyttring av fastigheter som är kapitaltillgång i inkomstslaget näringsverksamhet.

När det gäller avyttring av fastigheter gäller följande enligt 45 kap. 28 § IL. Vid avyttringar den 1 juli 1994 och senare ska kapitalvinsten beräknas på konventionellt sätt enligt grundregeln. För fastigheter som förvärvats före 1952 får bolaget som anskaffningsutgift använda 150 procent av taxeringsvärdet 1952.

Enligt 45 kap. 33 § IL ska 90 procent av kapitalvinsten tas upp när delägaren är en fysisk person eller dödsbo. För delägare som är juridiska personer är hela kapitalvinsten skattepliktig (prop. 1999/2000:2 del 2 s. 558).

När fastigheten avyttras ska dessutom vissa avdrag återföras till beskattning (avsnitt 2.2.5.9).

Vid avyttring av andelar i handelsbolag (lagertillgångar) ska inte avskrivning på handelsbolagets fastigheter (lagertillgångar) återföras, RÅ 2003 ref. 46.

För andelshus gäller särskilda regler enligt 45 kap. 14 § IL (del 2, avsnitt 11.3). Kapitalvinstbeskattningen av näringsfastigheter behandlas närmare i del 2, avsnitt 13.

**Uppskov enligt
47 kap. IL**

Eftersom ett handelsbolag inte kan inneha privatbostäder kan uppskov med beskattningen av kapitalvinster på fastigheter inte erhållas med stöd av 47 kap. IL.

Nya regler ...

Nya regler om avdrag för förluster i vissa fall vid handelsbolags avyttring av fastigheter gäller efter 30 juni 2003. Se avsnitt 2.2.5.10 nedan.

2.2.5.8 Bostadsrätter

**Den löpande
beskattningen**

Om handelsbolag äger en bostadsrätt är den alltid en näringsbostadsrätt. Löpande inkomster och utgifter ska, i likhet med vad som gäller för fastigheter, tas upp i inkomstslaget näringsverksamhet och beräkningen av resultatet görs enligt bokföringsmässiga grunder.

När det gäller reparationer, underhåll och ombyggnader gäller samma regler för bostadsrätter som ägs av ett handelsbolag som för andra bostadsrätter i inkomstslaget näringsverksamhet.

**Avyttring av
bostadsrätter**

När handelsbolaget avyttrar en bostadsrätt som är en kapitaltillgång beskattas kapitalvinsten eller kapitalförlusten i inkomstslaget kapital för delägare som är fysiska personer och dödsbon. För delägare som är juridiska personer, utom dödsbon, sker beskattningen vid avyttring av en bostadsrätt som är en kapitaltillgång i inkomstslaget näringsverksamhet.

Avyttring av bostadsrätter som är lagertillgång ska tas upp i näringsverksamhet. Detta gäller för såväl fysiska som juridiska personer och dödsbon som är delägare i handelsbolag.

Kapitalvinsten beräknas på konventionellt sätt enligt grundregeln. För bostadsrätter som förvärvats före den 1 januari 1974 får bolaget, enligt 46 kap. 14 § IL, som anskaffningsutgift använda 150 procent av bostadsrättens andel i föreningens förmögenhet per den dagen.

Samma kvoteringsregler gäller för bostadsrätter som för näringsfastigheter. Det innebär, enligt 46 kap. 18 § IL, att 90 procent av kapitalvinsten är skattepliktig för delägare som är fysiska personer. För delägare som är juridiska personer är hela vinsten skattepliktig.

Medgivna avdrag för utgifter avseende förbättrande reparationer och underhåll ska dessutom återföras till beskattning (avsnitt 2.2.5.9).

**Uppskov enligt
47 kap. IL**

Handelsbolag kan inte inneha privatbostäder och därmed kan uppskov med beskattning av kapitalvinster på bostadsrätter inte erhållas med stöd av 47 kap. IL.

2.2.5.9 Återföring av avdrag

Fastigheter

Vid avyttring av näringsfastigheter ska, enligt 26 kap. 2 § IL, vissa tidigare medgivna avdrag återföras till beskattning i näringsverksamheten. Det gäller avdrag för

- värdeminskning på byggnader och markanläggningar, dock inte värdeminskningsavdrag som hänför sig till tiden före år 1952,
- substansminskning,
- sådana avskrivningar av byggnader och markanläggningar som gjorts i samband med att en ersättningsfond eller liknande fond har tagits i anspråk,
- avdrag som avser beskattningsåret och de fem föregående beskattningsåren för utgifter för förbättrande reparationer och underhåll av byggnader och markanläggningar samt
- skogsavdrag.

När det gäller fastigheter som är lagertillgångar ska, enligt 26 kap. 12 § IL, värdeminskningsavdragen återföras om de gjorts vid beskattningen men inte i räkenskaperna.

Reparationer och underhåll anses som förbättrande till den del fastigheten på grund av åtgärderna är i bättre skick vid avyttringen än vid ingången av det femte beskattningsåret före beskattningsåret. Om fastigheten förvärvats vid en senare tidpunkt än vid ingången av det femte beskattningsåret genom köp, byte eller på liknade sätt, är jämförelsetidpunkten dagen för förvärvet.

Bostadsrätter

När det gäller avyttring av näringsbostadsrätter ska utgifter för förbättrande reparationer och underhåll återföras till beskattning enligt 26 kap. 10 § IL på samma sätt som gäller för näringsfastigheter.

2.2.5.10 Kapitalförluster på fastigheter och bostadsrätter

Kapitalförluster på fastigheter och bostadsrätter är avdragsgilla till 63 procent för delägare som är fysiska personer och dödsbon (45 kap. 33 § och 46 kap. 18 § IL) och fullt ut för delägare som är juridiska personer (prop. 1999/2000:2, del 2 s. 558). I vissa fall finns ytterligare begränsningar, se nedan.

Om handelsbolaget avyttrar en fastighet eller en bostadsrätt med kapitalförlust ska kapitalförlusten i vissa fall dras av vid ett senare tillfälle (25 kap. 7–11 (tidigare 28–32) §§, 45 kap. 31 § och 46 kap. 16 § IL, avsnitt 2.2.5.4).

**Begränsad
avdragsrätt**

Om ett företag, t.ex. ett aktiebolag, som kan sälja näringsbetingade andelar skattefritt, är delägare i ett handelsbolag och detta handelsbolag avyttrar en fastighet efter den 30 juni 2003 med kapitalförlust, får aktiebolaget bara dra av sin del av förlusten mot kapitalvinster på fastigheter. Koncernkvittning kan inte ske. Om fastigheten under de tre senaste åren i betydande omfattning använts för produktions- eller kontorsändamål av säljarföretaget eller företag i intressegemenskap, tillämpas inte denna avdragsbegränsning. Om förlusten inte kan dras av det aktuella året behandlas den som en ny sådan förlust hos handelsbolaget nästa beskattningsår. Dessa regler finns i 25 kap. 12 § IL.

Om skattskyldigheten för en andel i ett sådant handelsbolag övergår till någon annan, gäller bestämmelserna i stället denne. Emellertid gäller att en kapitalförlust av detta slag som belöper på andelen och som kvarstår outnyttjad, inte får dras av av en ny delägare som är fysisk person (45 kap. 32 a § IL).

**Kvittning av
underskott**

I 45 kap. 32 § och 46 kap. 17 § IL finns bestämmelser om att underskott av den näringsverksamhet som fastigheten eller bostadsrätten ingått i, under vissa förutsättningar, ska dras av från kapitalvinster vid försäljning av fastigheter eller bostadsrätter. Avdraget får dock inte överstiga kapitalvinsten, beräknad utan hänsyn till avdraget. Bestämmelserna gäller för fysiska personer och dödsbon som är delägare i handelsbolaget. Motivet för denna möjlighet till kvittning är att undvika en del av de konsekvenser som följer av att kapitalvinster på fastigheter och bostadsrätter beskattas i kapital medan de löpande inkomsterna och utgifterna hänförs till inkomstslaget näringsverksamhet (prop. 1990/91:54 s. 225 ff.).

Bestämmelserna omfattar inte juridiska personer som är delägare i handelsbolag. Eftersom dessa personer bara har en enda näringsverksamhet, får de alltid kvitta underskott från handelsbolaget löpande mot andra inkomster. De får också dra av underskott från kapitalvinster samma beskattningsår som avyttringen görs.

2.2.5.11 Andra kapitaltillgångar

Den löpande beskattningen

Räntor

Till näringsverksamhet räknas sådana räntor som för enskilda näringsidkare ska tas upp i näringsverksamheten, t.ex. vanliga inkomst- och utgiftsräntor i näringsverksamhet. Även löpande inkomster på värdepapper i form av räntor tas upp i näringsverksamhet.

Utgiftsräntor på lånade medel ska dras av i näringsverksamhet. Detta gäller oavsett hur lånet använts i handelsbolaget. Även räntor i utländsk valuta hänförs till näringsverksamhet.

För diskonteringspapper blir bedömningen av vad som är ränta och vad som är kapitalvinst eller kapitalförlust densamma som i inkomstslaget kapital.

Beträffande begreppet ränta kan nämnas att räntekompensation vid förtida inlösen av lån, till skillnad från vad som gäller i kapital, inte är jämställd med ränta enligt 42 kap. 7 § IL i näringsverksamhet. Till ränta räknas heller inte räntekompensation för upplupen men inte betald ränta vid överlåtelse av skuldebrev, eftersom 42 kap. 8 § IL inte ska tillämpas i inkomstslaget näringsverksamhet. Eftersom 13 kap. 4 § IL anger vad som inte ska tas upp i inkomstslaget näringsverksamhet så ska övriga inkomster och utgifter hänföras till näringsverksamhet. Handelsbolagets utgifter i form av räntekompensation kan därmed dras av enligt bestämmelserna i näringsverksamhet.

Utdelningar

Utdelning ska tas upp i näringsverksamheten. Skattefrihet för utdelningar kan dock aktualiseras när 42 kap. 16 § IL (lex ASEA) är tillämplig.

Avyttringar

Lagertillgångar

Avyttring av tillgångar som ingår i handelsbolagets näringsverksamhet, dvs. avyttring av lagertillgångar, beskattas enligt de bestämmelser som gäller för inkomstslaget näringsverksamhet. Till näringsverksamhet hänförs även t.ex. näringsverksamhetens fordringar och skulder i svensk och utländsk valuta.

Handel med värdepapper

För aktier och andra andelsrätter aktualiseras gränsdragningen mellan rörelse regler och kapitalregler i inkomstslaget näringsverksamhet. I RÅ 1981 1:4 hade ett handelsbolag, ägt av fysiska personer, handlat med aktier. Handeln hade uteslutande varit inriktad på att med eget och upplånat kapital förvärva aktier i avsikt att efter kort tid sälja dem med vinst. Handeln hade bedrivits för bolagets eller en av delägarnas räkning och hade inte varit inriktad på att tillhandagå allmänheten eller särskilda investerare som skulle ha kunnat betraktas som

handelsbolagets kunder. Verksamheten ansågs därför inte som rörelse (kan idag jämföras med reglerna om värdepappersrörelse i inkomstslaget näringsverksamhet) i skatterättslig mening. Att handeln hade stor omfattning och inriktats på korta spekulationsvinster saknade betydelse. Bestämmelserna om beskattning av vad som numera benämns kapitalvinster var därför tillämpliga.

Avyttring av värdepapper ska tas upp i inkomstslaget näringsverksamhet. Normalt behandlas avyttring av värdepapper enligt kapitalreglerna. I vissa fall om kriterierna för värdepappersrörelse är uppfyllda ska avyttring av värdepapper behandlas enligt rörelseregler. Det angivna rättsfallet torde fortfarande vara vägledande för gränsdragningen mellan vad som ska avses som lagertillgång i värdepappershandel och vad som ska avses som kapitaltillgång (prop. 1989/90:110 s. 457–458). Det torde därför fortfarande krävas att handelsbolag, som ägs enbart av fysiska personer, handlar med värdepapper för utomståendes räkning för att värdepappershandel ska kunna föreligga. Motsvarande regler torde gälla för skuldebrev och andra värdepapper. Det kan i sammanhanget noteras att denna form av verksamhet kräver Finansinspektionens tillstånd och att sådana tillstånd endast lämnas till aktiebolag. I anledning härav torde värdepappershandel genom handelsbolag inte vara vanligt förekommande.

Delägarätter	När bolaget avyttrar delägarätter och fordringsätter ska, enligt 48 kap. 7 § IL, genomsnittsmetoden användas. Enligt 48 kap. 15 § IL är schablonregeln för marknadsnoterade delägarätter på 20 procent tillämplig.
Teckningsätter	Enligt 48 kap. 13 § IL ska teckningsätter och delätter som grundas på aktieinnehav anses ha anskaffningsutgiften noll.
Optionslån	Fördelningen av anskaffningsutgiften mellan skuldebrev och optionsrätt vid optionslån är densamma för handelsbolag som för fysiska personer.
Optioner	Beträffande optioner, terminer och blankningsaffärer är bestämmelserna de samma för handelsbolag som för fysiska personer.
Utländsk valuta	Enligt 44 kap. 16 § IL är ”trettiodagarsregeln” tillämplig vid avyttringar av utländsk valuta och vinsten eller förlusten på valutans räknas in i vinsten eller förlusten för den sålda egendomen.

Skulder i utländsk valuta	Skulder i utländsk valuta behandlas enligt bestämmelserna i kapital och tas upp i näringsverksamhet.
Lös egendom	Avyttringar av annan lös egendom ska tas upp i inkomstslaget näringsverksamhet.
Personliga tillgångar	Vad gäller sådana personliga tillgångar som omnämns i 52 kap. IL torde handelsbolag, i analogi med att de inte kan ha privatbostäder, inte heller kunna inneha tillgångar för personligt bruk.
Kapitalförluster	När det gäller avdragsrätten för kapitalförluster finns särskilda bestämmelser för handelsbolag. Kapitalförluster ska som regel dras av med 70 procent. För egendom vars innehav är rörelsebetingat får förlusterna dras av fullt ut.
Förlust på syntetiska optioner	Skatterättsnämndens förhandsbesked den 26 februari 2001 gällde ett optionsprogram för anställda och frågan i beskedet var hur förlust på syntetiska optioner – som inte skulle leda till förvärv av underliggande aktier – skulle behandlas. Moderbolaget och ett dotterbolag i en koncern var delägare i ett handelsbolag och handelsbolaget skulle utfärda optioner med aktier i moderbolaget som underlag. Enligt Skatterättsnämnden var optionerna att anses som värdepapper och förluster som uppkom skulle begränsas till 70 procent. Nämnden fann att förlusten inte var näringsbetingat (jfr RÅ 2000 not. 47), att den s.k. aktiefällan inte var tillämplig samt att svaren inte förändrades vid en tillämpning av IL. RR fastställde förhandsbeskedet i de delar det överklagades, dvs. de delar som gällde förlustbegränsningen, om förlusten var näringsbetingat och IL:s tillämnning (RÅ 2002 not. 20).
Full kvittning mot vissa vinster	<p>Kapitalförluster som uppkommer i svenska handelsbolag på delägarätter och fordringsrätter dras av enligt 48 kap. 19–21, 23 och 24 §§ IL. Detta under förutsättning att kapitalförlusten överhuvudtaget är avdragsgill. Se 48 kap. 27 § IL som måste läsas tillsammans med 25a kap. 23 § IL. Avdragsrätten skiljer i denna del beroende på om det är fysiska personer eller juridiska personer som är delägare.</p> <p>Kapitalförluster på marknadsnoterade delägarätter ska dras av mot skattepliktiga kapitalvinster på sådana tillgångar. Kapitalförluster på delägarätter i svenska aktiebolag och utländska juridiska personer som inte är marknadsnoterade ska dras av till fem sjättedelar mot skattepliktiga kapitalvinster på sådana tillgångar.</p> <p>I den mån kapitalförlusten inte kan kvittas mot kapitalvinst ska 70 % av förlusten dras av (48 kap. 24 § IL).</p>

Fordringar

Kapitalvinster och kapitalförluster på marknadsnoterade fordringar i SEK som beskattas enligt 48 kap. 3 § IL, utom premieobligationer, samt andelar i räntefonder enligt 48 kap. 21 och 23 §§ IL, behandlas som ränta. För handelsbolag innebär det att hela kapitalvinsten är skattepliktig och förlusten avdragsgill fullt ut. Förluster på premieobligationer dras av till 70 %.

Endast en begränsning

Ett handelsbolags kapitalförlust ska träffas av endast en avdragsbegränsning och inte av ytterligare begränsningar i avdragsrätten som kan vara aktuell för delägarna. Om t.ex. ett aktiebolag är delägare i ett handelsbolag ska handelsbolagets förluster på kapitalplacersaktier, som dras av, inte dessutom placeras i den fälla i 48 kap. 26 § IL som gäller för aktiebolagets egna kapitalförluster på aktier och andra andelsrätter. Förlusten ska inte heller reduceras ytterligare om den ska tas upp hos delägare som är fysiska personer. Om handelsbolag har en kapitalförlust i inkomstslaget kapital kan däremot den del som belöper på delägare som är fysiska personer begränsas av bestämmelserna om skattereduktion för underskott i kapital (avsnitt 2.2.3.5.4).

Sammanställning för delägare som är fysisk person

Tillgångsslag	Inkomstslag	Avdrag för förlust
Fastigheter	Kapital	63 procent
Bostadsrätter	Kapital	63 procent
Lagertillgångar	Näringsverksamhet	100 procent
Rörelsebetingade delägarrätter	Näringsverksamhet	Se nedan, vid rörelsebetingade tillgångar
Andra delägarrätter	Näringsverksamhet	70 procent (dock avdrag mot samma slag av kapitalvinster ej marknadsnoterade kvoterar till 5/6)
Rörelsebetingade fordringsrätter	Näringsverksamhet	100 procent
Andelar i räntefond	Näringsverksamhet	100 procent
Andelar i blandfond	Näringsverksamhet	70 procent
Andelar i handelsbolag	Näringsverksamhet	70 procent

Tillgångsslag	Inkomstslag	Avdrag för förlust
Skuldebrev, SEK, marknadsnoterade	Näringsverksamhet	100 procent
Skuldebrev, SEK, ej marknadsnoterade	Näringsverksamhet	70 procent
Premieobligationer	Näringsverksamhet	70 procent
Utländsk valuta	Näringsverksamhet	70 procent
Fordringar i utländsk valuta	Näringsverksamhet	70 procent

Lagstiftningen om skattefri kapitalvinst och utdelning på näringsbetingade andelar berör till vissa delar även handelsbolag och deras delägare. Reglerna finns i SFS 2002:540 och SFS 2003:224 och är med övergångsregler närmare beskrivna i del 2 avsnitt 28 resp. avsnitt 22.

Rörelsebetingade tillgångar

Är handelsbolagets innehav av delägarätter betingat av rörelse som bedrivs av handelsbolaget eller av någon som kan anses stå detta bolag nära, gäller i sammandrag följande:

Begränsad avdragsrätt för alla delägare

Har handelsbolaget avyttrat delägarätter efter den 6 december 2001 men före den 1 juli 2003 är avdragsrätten för kapitalförluster på rörelsebetingade delägarätter begränsad. Sådan kapitalförlust får bara dras av mot kapitalvinster på delägarätter. Om en del av förlusten inte kan dras av ska den behandlas som en ny sådan kapitalförlust i handelsbolaget nästa beskattningsår.

En särskild övergångsregel gör det möjligt att senarelägga tidpunkten för begränsningen till att gälla avyttringar efter den 30 november 2002.

Ej längre begränsad för fysisk person

För delägare som är fysisk person är avdragsrätten för kapitalförluster vid handelsbolagets avyttringar av rörelsebetingade delägarätter efter den 30 juni 2003 inte längre begränsad på det sätt som framgår av närmast föregående stycken. Kapitalförluster på delägarätter vars innehav betingas av rörelse som bedrivs av handelsbolaget eller av någon som står detta bolag nära ska vid sådana avyttringar, liksom vid avyttringar före den 7 december 2001 dras av i sin helhet (48 kap. 27 § 2 st. IL).

– men slopad i visst fall

Undantag finns dock (se även nästa stycke). Om en fysisk person förvärvar en andel i ett svenskt handelsbolag från ett företag, t.ex. ett aktiebolag (ägarföretaget), får en kapitalförlust

som uppkommer i handelsbolaget på en delägar rätt, som skulle varit näringsbetingad hos ägarföretaget, inte dras av hos den fysiske personen till den del värdenedgång på delägarrätten skett innan den fysiske personen förvärvade handelsbolagsandelen (25 a kap. 24 § IL). Delägarrätten anses i denna situation anskaffad av handelsbolaget för sitt marknadsvärde vid den tidpunkt då den fysiske personen förvärvade andelen i handelsbolaget. Såväl förvärvet av andelen som avyttringen av delägarrätten ska ha skett efter den 30 juni 2003.

Slopad avdragsrätt för juridisk person

För delägare som är juridisk person, t.ex. ett aktiebolag, (ägarföretaget) är kapitalförluster, som uppkommer i handelsbolag på delägarrätter som skulle varit näringsbetingade om ägarföretaget självt sålt dem, som huvudregel inte avdragsgilla vid avyttringar efter 30 juni 2003 (25 a kap. 23 § IL). Om skattskyldigheten för andelen i ett sådant handelsbolag övergår till någon annan, även en fysisk person, gäller avdragsförbudet i stället denne.

– kvarvarande avdragsrätt

Kapitalförluster på delägarrätter som uppkommer i svenska handelsbolag efter den 30 juni 2003 och för vilka avdragsrätt fortfarande föreligger (dvs. sådana kapitalförluster för vilka avdragsrätten för ägarföretaget som ett undantag från huvudregeln inte slopats genom 25 a kap. 23 § IL), ska dras av i sin helhet mot kapitalvinster på sådana tillgångar (48 kap. 27 § 1 st. IL). Det är här fråga om kapitalförluster på t.ex. kapitalplaceringsandelar och marknadsnoterade näringsbetingade delägarrätter som inte uppfyller kravet på innehavstid i 25 a kap. 6 och 7 §§ IL.

I den mån sådan kapitalförlust inte kan kvittas mot kapitalvinst ska 70 % av förlusten dras av (48 kap. 24 § IL).

Kapitalförluster på delägarrätter och fordringsrätter för vilka avdrag fortfarande ska göras och där innehavet i något fall kan vara betingat av rörelse som bedrivs av handelsbolaget eller av någon som kan anses stå handelsbolaget nära, ska dras av i sin helhet (48 kap. 27 § 2 st. IL).

Fordringsrätter

Vad gäller fordringsrätter som varit rörelsebetingade hos handelsbolaget har full avdragsrätt förelegat för kapitalförluster även under den tid begränsning gällt för delägarrätter (48 kap. 27 § 2 st. (tidigare 3 st.) IL).

Fordringar i intressegemenskap

Om ett företag, t.ex. ett aktiebolag, är delägare i ett handelsbolag och detta handelsbolag efter den 30 juni 2003 med kapitalförlust säljer en fordran på ett annat företag, vilken

uppkommit när dessa företag är i intressegemenskap, får aktiebolaget inte göra avdrag för sin del av denna förlust. Dessa regler finns i 25 a kap. 19 § IL. Även vissa andra rättigheter som uppkommit mellan företag i intressegemenskap samt vissa derivatinstrument omfattas.

Om skattskyldigheten för andelen i ett sådant handelsbolag övergår till någon annan, även en fysisk person, gäller avdragsförbudet i stället denne.

2.2.6 Utskiftning och uttag av tillgångar

Delägarnas andel av handelsbolagets inkomst beskattas hos delägarna oavsett om de tagit ut beloppet under året eller inte. Om delägarna tar ut tillgångar ur bolagets verksamhet ska uttagsbeskattning ske (se nästa avsnitt). Handelsbolagets inkomst ska ökas med det uttagsbeskattade beloppet och tas som regel upp hos den delägare som gjort uttaget. Uttag av likvida medel beskattas däremot inte. Utskiftning av handelsbolagets tillgångar i samband med likvidation av handelsbolaget jämföras som regel med sådana uttag.

Alla uttag, såväl beskattade som obeskattade, påverkar även delägarens justerade anskaffningsutgift på andelen (del 1, avsnitt 34).

2.2.7 Uttagsbeskattning

I 22 kap. IL finns bestämmelser om uttag av tillgångar som vid en avyttring skulle ha beskattats som inkomst av näringsverksamhet. I 23 kap. IL finns undantagsregler vid överlåtelser till underpris. Vad som anges nedan gäller under förutsättning att bestämmelserna i 23 kap. IL inte är tillämpliga.

Av 22 kap. 1–6 §§ IL framgår att med *uttag* avses att den skattskyldige

- tillgodogör sig en tillgång från näringsverksamhet för privat bruk, eller att han
- för över den till en annan näringsverksamhet, eller
- överlåter en tillgång utan ersättning eller mot ersättning som understiger marknadsvärdet utan att detta är affärs-
mässigt motiverat. Detta gäller även om ett handelsbolag, som den skattskyldige är delägare i, överlåter en tillgång till den skattskyldige eller någon annan.

Som *uttag* räknas också att

- näringsverksamheten upphör,
- skattskyldigheten för inkomsten från en näringsverksamhet helt eller delvis upphör,
- tillgångar förs över från en del av en näringsverksamhet till en annan del om skattskyldighet föreligger för inkomst från den förra delen men inte för inkomst från den senare delen och
- inkomsten från en näringsverksamhet helt eller delvis inte längre ska beskattas i Sverige på grund av ett skatteavtal eller
- tillgångar förs över från en del av en näringsverksamhet till en annan del om den senare delen men inte den förra är undantagen från beskattning i Sverige på grund av skatteavtal.

Huvudregeln anger således att uttagsbeskattning ska ske som om tillgången avyttrats mot en ersättning som motsvarar marknadsvärdet. Avdrag medges för anskaffningsutgiften enligt vanliga regler för det slag av egendom det rör sig om.

Uttagsbeskattning sker också vid uttag i mer än ringa omfattning av tjänst. Om uttaget av tjänsten har samband med uttag av tillgång som inte ska uttagsbeskattas, ska inte heller tjänsten uttagsbeskattas.

**lex Asea
– utdelning av
lagerandelar**

Enligt 27 kap. 6 § IL anses i vissa fall andelar i fastighetsförvaltande företag som lagertillgångar. Så är fallet om någon av företagets fastigheter skulle ha varit en lagertillgång i byggnadsrörelse eller handel med fastigheter för det fall att fastigheten hade ägts direkt av den som innehar andelen. Detta gäller även om det fastighetsförvaltande företaget är ett handelsbolag. Vid sådan utdelning av andelar som avses i 42 kap. 16 § IL (lex Asea) ska uttagsbeskattning ske om uttaget avser sådana andelar som är lagertillgångar (22 kap. 10 § 2 st. IL).

2.2.7.1 Undantag från uttagsbeskattning

Undantag från uttagsbeskattning kan komma ifråga när överlåtelse sker till ett handelsbolag från ett företag eller från ett annat handelsbolag. Undantag från uttagsbeskattning kan dessutom aktualiseras när överlåtelsen sker till underpris från handelsbolag till

- fysisk person,
- annat företag än svensk stiftelse eller svensk ideell förening samt
- annat handelsbolag
- men endast om vissa förutsättningar är uppfyllda (se vidare avsnitt 15).

För de fall juridiska personer utom dödsbon är delägare i handelsbolag gäller bestämmelserna ovan samtliga slag av tillgångar eftersom dessa generellt ska tas upp i inkomstslaget näringsverksamhet.

Kapitalbeskattad egendom

I de fall uttagna tillgångar ska beskattats i inkomstslaget kapital vid en avyttring sker inte uttagsbeskattning. Eftersom begreppet förtäckt kapitalvinst inte existerar i inkomstslaget kapital (RÅ 1947 Fi. 632) kan delägarna själva bestämma avräkningsvärdena på dessa tillgångar till belopp mellan kapitalvinsttaket och marknadsmässigt pris. Därmed kan beskattning undvikas om priset sätts till kapitalvinsttaket.

I de ovan angivna fallen där kapitalbeskattning blir aktuell gäller att avdrag för utgifter avseende förbättrande reparationer och underhåll av byggnader och markanläggningar på fastighet under beskattningsåret och de närmast fem föregående beskattningsåren oavsett avräkningspris ska återföras till beskattning (avsnitt 2.2.5.9). Däremot torde återföringen av värdeminskningssavdragen i näringsverksamheten kunna undvikas i dessa fall genom att avräkningsvärdet sätts tillräckligt lågt. Har värdeminskningssavdragen inte återförts i inkomstslaget näringsverksamhet ska, enligt 45 kap. 16 § IL, i stället anskaffningsutgiften minskas med sådana värdeminskningssavdrag som inte återförts.

2.2.7.2 Omstruktureringar

Vid omstruktureringar och andra former av ombildningar aktualiseras ett stort antal beskattningsbestämmelser. Nedan finns hänvisningar till bestämmelser som kommenteras på andra ställen i denna handledning och som kan komma ifråga när ett handelsbolag är part i sådana transaktioner. Det kan röra sig om de bestämmelser som gäller

- underprisöverlåtelser i 23 kap. IL (avsnitt 15) och
- kapitalförluster i 25 kap. 7 och 10 §§ IL (avsnitt 18.2).

När handelsbolaget är överlåtare är bestämmelserna om verksamhetsöverlåtelser i 38 kap. IL och bestämmelserna i 42 kap. 16 § IL (lex ASEA) inte tillämpliga. När handelsbolaget är förvärvare är lex ASEA tillämplig medan bestämmelserna om andelsbyten i 49 kap. IL och verksamhetsöverlåtelser i 38 kap. IL däremot inte är tillämpliga.

2.2.8 Resultatfördelning

Av 5 kap. 1 och 3 §§ IL framgår att delägarna i ett handelsbolag ska beskattas för ett belopp som motsvarar deras andel av handelsbolagets inkomst, oavsett om beloppet tas ut ur bolaget eller ej.

Fördelningen av inkomsten mellan delägarna ska i normalfallet göras i enlighet med vad som avtalats mellan dem. Det civilrättsliga avtalet är således oftast tillämpligt också vid den skatterättsliga bedömningen. När avtalet innebär en obehörig överföring av inkomsten mellan bolagsdelägarna kan dock avtalet frångås (SOU 1991:100 s. 108).

För att fördelningen ska kunna godtas skattemässigt är bl.a. storleken på delägarnas kapital- och arbetsinsatser, förekomsten av affärsrättsliga överväganden och risktaganden i verksamheten, ägarförhållandet och delägarnas faktiska deltagandet i den bedrivna verksamheten avgörande faktorer vid bedömningen. Avtalen kan dessutom framstå som orimliga med hänsyn till omständigheterna i det enskilda fallet (RÅ 1957 not. Fi. 2409, RÅ 1963 Fi. 1503 och RÅ 1970 Fi. 579, 1988 not. 291, RÅ 1990 not. 274, RÅ 1995 ref. 35, RÅ 1997 not. 126, RÅ 2001 ref.60).

I RÅ 1997 not. 126 var ett aktiebolag och tre fysiska personer delägare i ett kommanditbolag. De fysiska personerna var dessutom delägare i aktiebolaget. Aktiebolaget var kommanditdelägare och hade satsat 1 000 kr i bolaget och de fysiska personerna var komplementärer. En stor del av kommanditbolagets inkomst hade fördelats på det delägande aktiebolaget. RR konstaterade att en beslutad vinstfördelningen kan frångås dels om den innebär en obehörig inkomstöverföring, dels om den framstår som orimlig och väsentligen betingad av skatteskäl. Regeringsrätten ansåg att den aktuella fördelningen inte borde godtas vid beskattningen.

Det förekommer att delägarna hävdar att de ingått ett nytt avtal om resultatfördelning som avviker från vad som ursprungligen gällde dem emellan. Om den nya fördelningen framstår som

orimlig kan det finnas anledning att frångå den (RÅ 1991 not. 335).

Ofta ingår resultatfördelningen som ett led i s.k. skatteupplägg med handelsbolag och handel med skalbolag. Det är dock inte ovanligt att resultatfördelningen underkänns av Skatteverket och domstolarna (se t.ex. KRS 2001-12-07, mål nr 5501–5504-1999, KRSu 1999-03-24, mål nr 4092-1996, RÅ 2002 ref. 115).

Ägarbyte under året

Om en andel i ett handelsbolag byter ägare under beskattningsåret beskattas normalt köparen för det aktuella beskattningsårets resultat. För att en fördelning av resultatet ska kunna göras mellan köpare och säljare per överlåtelsedag måste det föreligga ett delbokslut som visar hur stor del av årets totala resultat som ska hänföras till säljaren respektive köparen (RÅ 1971 Fi. 922, RÅ 1962 Fi. 933, RÅ 1994 ref. 52 II och not. 487, RÅ 1995 ref. 33, not. 8, RÅ 1996 not. 240 och RÅ 1997 not. 126).

2.2.8.1 Resultatfördelning mellan närstående

Fördelningen av inkomsten enligt det civilrättsliga avtalet kan i skatterättsligt hänseende i vissa fall vara oacceptabel. Detta kan framför allt vara fallet om bolagsdelägarna har nära personliga relationer till varandra och det kan antas att enbart skattemässiga synpunkter varit avgörande för fördelningen. Så kan vara fallet t.ex. när handelsbolaget har anställda som är närstående till delägarna. Ersättningar kan då vara satta till belopp som överstiger marknadsmässig lön i syfte att få skattefördelar för familjen som helhet.

Inkomster från handelsbolag beskattas i allmänhet i inkomstslaget näringsverksamhet. Om en närstående till en delägare är anställd av bolaget beskattas ersättningar till den närstående på samma sätt som till en vanligt anställd. Skatteskalen är i båda fallen progressiv. För att sänka skatten kan det därför vara intressant att fördela resultatet på olika familjemedlemmar. Det kan också medföra en lägre beskattning att överföra inkomster till en delägare i familjen som är passiv i näringsverksamheten eftersom särskild löneskatt är lägre än egenavgifterna. För närstående som inte är delägare ska ränta på fordran tas upp i inkomstslaget kapital, dvs. skattebelastningen blir lägre än vid beskattning i näringsverksamhet.

Om delägarna inte är närstående kan överskottet fördelas så att underskott uppstår för en delägare och överskott för en annan.

I RÅ 1968 Fi. 945 uppgick handelsbolagets nettointäkt till 10 376 kr. En av delägarna hade fått en ersättning på 12 000 kr och underskottet utgjorde efter avdrag för denna ersättning 1 624 kr. Underskottet fördelades lika mellan de två bolagsdelägarna. RR fann inte anledning att vägra den andre delägaren avdrag för underskottet. Förutsättning för att bolaget ska få avdrag är dock att den utbetalda ersättningen är skäligt i förhållande till delägarens arbetsinsats.

I del 2, avsnitt 24, finns en närmare redogörelse för de särskilda bestämmelserna som rör inkomstfördelningen mellan närstående personer som är delägare i fåmanshandelsbolag.

I vissa fall saknas dock särskilda bestämmelser. Om ersättningar utgår till t.ex. en sambo, som inte är jämställd med make enligt 2 kap. 20 § IL eller till föräldrar till någon av delägarna, saknas bestämmelser om någon annan skattemässig fördelning. Motsvarande gäller när handelsbolaget inte är ett fåmanshandelsbolag eller när bolaget betalat ut ränta på kapital som lånats från någon närstående som inte är delägare. Vid uppenbara fall av inkomstöverföring kan fördelningen emellertid frångås. Detsamma gäller när ett förfarande innebär förtäckt gåva mellan närstående.

2.2.9 Beskattningsort

Handelsbolagets inkomst beskattas där delägarna ska beskattas. De allmänna reglerna om beskattningsort finns i 1 kap. 4 § IL och den normala beskattningsorten är delägarens hemortskommun enligt 65 kap. 3 § IL. Även eventuella allmänna avdrag som periodiskt understöd, som härrör från handelsbolaget, hänförs till delägaren och därmed till den kommun där han ska beskattas. Om delägaren inte varit bosatt eller stadigvarande vistats i Sverige under någon del av taxeringsåret, se Skatteverkets Handledning för internationell beskattning.

2.2.10 Beskattningsår

Kapital

För delägare som är fysiska personer eller dödsbon ska vissa inkomster, främst kapitalvinster på fastigheter och bostadsrätter, tas upp i inkomstslaget kapital. För kapitalvinster är avyttringstidpunkten avgörande för vilket år de ska hänföras till (del 1, avsnitt 34.4).

Fysiska personer är delägare

Om fysiska personer ska beskattas för bolagets inkomst ska, enligt 3 kap. 1 § 2 st. BFL, kalenderår vara räkenskapsår för handelsbolaget. Så är även fallet om någon juridisk person dessutom är delägare i bolaget. Detsamma gäller om

handelsbolaget saknar fysiska personer som delägare men har ett annat handelsbolag som delägare, som i sin tur har fysiska personer som delägare. Bestämmelsen har införts för att få en fast avstämningstidpunkt gentemot delägarnas privatekonomin vid tillämpning av bestämmelserna om räntefördelning.

Juridiska personer är delägare

Om däremot enbart juridiska personer, t.ex. aktiebolag, är delägare i ett handelsbolag får de tre tillåtna brutna räkenskapsåren användas. Brutet räkenskapsår ska, enligt 3 kap. 1 § 3 st. BFL, omfatta tiden 1 maj–30 april, 1 juli–30 juni eller 1 september–31 augusti. Det är ägarförhållandet vid utgången av kalenderåret som är avgörande för vilket räkenskapsår som får användas.

Dispenser

Enligt 3 kap. 2 § BFL kan Skatteverket medge att annan period av tolv månader får tillämpas. Denna möjlighet ska enligt förarbetena användas mycket restriktivt (prop. 1989/90:110 s. 767).

Enligt 3 kap. 5 § BFL ska företag som ingår i samma koncern ha gemensamt räkenskapsår. Om det finns synnerliga skäl kan Skatteverket medge att olika räkenskapsår får tillämpas. Av 3 kap. 6 § BFL framgår att räkenskapsår får läggas om endast om Skatteverket ger tillstånd till det. Något tillstånd behövs dock varken för omläggning från brutet år till kalenderår, för omläggning till gemensamt räkenskapsår om företaget bedriver flera verksamheter enligt 4 § eller när omläggning sker för att företagen i en koncern ska få ett gemensamt räkenskapsår.

Enligt 1 kap. 14 § IL ska inkomsterna i ett handelsbolag tas upp vid den taxering då handelsbolaget skulle ha taxerats om det hade varit skattskyldigt. Om ett aktiebolag äger en andel i ett handelsbolag ingår resultatet från handelsbolaget i inkomstslaget näringsverksamhet för aktiebolaget och i den näringsverksamhet som aktiebolaget har.

Exempel

Ett handelsbolag har räkenskapsår motsvarande kalenderår. Ett aktiebolag som är delägare har 1 juli–30 juni som räkenskapsår.

Handelsbolagets inkomst för kalenderåret 2005 ska redovisas hos aktiebolaget vid inkomsttaxeringen 2006.

I vissa fall kan det förekomma att en delägare ska åsättas två taxeringar vid samma inkomsttaxering. Reglerna föreskriver inget om till vilken taxering handelsbolagets resultat ska hän-

föras. Den skattskyldige torde därför ha valrätt och kan hänföra handelsbolagets resultat till vilken taxering han önskar.

Om samtliga delägare i ett handelsbolag är juridiska personer kan handelsbolaget ha brutet räkenskapsår. Då bör även sådana inkomster som för fysisk person beskattas i kapital, dvs. främst kapitalvinster på fastigheter och bostadsrätter, redovisas per räkenskapsår och inte per kalenderår. Inkomsterna kan nämligen inte fördelas mellan delägarna förrän handelsbolagets räkenskapsår gått till ända.

2.2.11 Deklarationer och annat uppgiftslämnande

2.2.11.1 Handelsbolagets deklaration

Handelsbolag är skattskyldiga enligt

- 2 § lagen om statlig fastighetsskatt för statlig fastighetsskatt,
- 1 § SLP för särskild löneskatt för den som utfäst en tjänstepension samt
- 2 § AvP för avkastningsskatt på pensionsmedel som hänförs till handelsbolagets verksamhet.

Handelsbolag ska, enligt 2 kap. 7 § 5 p. LSK, lämna särskild självdeklaration så att underlaget för skatterna ska kunna fastställas. Första sidan av blankett INK4 ska användas.

2.2.11.2 Handelsbolags uppgiftsskyldighet

Av 5 kap. 2 § LSK framgår att handelsbolag som inte är skyldiga att lämna självdeklaration ska lämna särskilda uppgifter till Skatteverket om den näringsverksamhet som bolaget bedriver. Det innebär att handelsbolaget för varje näringsverksamhet ska lämna uppgifter till ledning för delägarnas taxeringar om

- intäkter, kostnader och bokslutsdispositioner,
- tillgångar, skulder, avsättningar, obeskattade reserver och eget kapital,
- justeringar i förhållande till bokföringen samt
- andra uppgifter om verksamheten av betydelse för taxeringen
- Handelsbolaget ska även lämna uppgifter om

Inkomst av näringsverksamhet

- varje delägars andel av bolagets inkomster av varje inkomstslag och näringsverksamhet samt
- varje delägars andel eller lott i bolaget

Om handelsbolaget har avyttrat en fastighet och kapitalvinsten inte kan beräknas på grund av att den är beroende av någon händelse i framtiden, ska bolaget lämna uppgift om detta.

Handelsbolag ska vidare, enligt 3 kap. 19 a § LSK, lämna uppgift om återköp vilka kan omfattas av skalbolagsreglerna enligt 25 a kap. 18 § eller 49 a kap. 10 § IL.

Inkomstdeklaration (INK4) samt Näringsuppgifter enligt räkenskapsschema s. 5–6 eller s. 7 ska användas.

Arbetsgivaravgifter

Av 3 kap. 19 § LSK framgår att handelsbolaget även ska lämna uppgifter om dels det totala beloppet av arbetsgivaravgifter, dels varje delägars andel av avdraget enligt 2 kap. 28 och 29 §§ Socialavgiftslagen (2000:980) från dessa avgifter. En arbetsgivare får vid beräkning av arbetsgivaravgifter göra avdrag från avgifterna med 2,5 procent av avgiftsunderlaget, dock med högst 1 545 kr varje månad. Bestämmelsen är föranledd av att Skatteverket ska kunna stämna av att ett handelsbolag inte sammantaget får avdrag för arbetsgivaravgifter med mer än 18 540 kr.

Från och med 1 januari 2008 får någon nedsättning inte längre göras.

Tidpunkten för uppgiftslämnandet

Inkomstdeklaration och de särskilda uppgifterna ska, enligt 4 kap. 5 § LSK jämförd med 5 kap. 4 § LSK, lämnas senast den 2 maj under taxeringsåret. Tidpunkten gäller för alla deklareringskyldiga, såväl fysiska som juridiska personer. Med begreppet juridisk person avses i LSK även handelsbolag, dödsbon och EEIG. Fysiska personer som är bosatta utomlands eller som stadigvarande vistas utomlands vid den tidpunkten får lämna inkomstdeklaration senast den 31 maj taxeringsåret.

Anstånd

Det finns möjlighet att få anstånd med att lämna deklaration och särskilda uppgifter enligt 16 kap. 1 och 3 §§ LSK i anledning av förhinder. Det finns dessutom möjlighet till s.k. byråanstånd enligt 16 kap. 2 och 3 §§ LSK.

Förseningsavgift

Om handelsbolaget lämnar in uppgifterna för sent kan förseningsavgift påföras bolaget med stöd av 5 kap. 5 § 5 st. TL. Förseningsavgift kan även tas ut om uppgift lämnats men med så bristfälligt innehåll att den uppenbarligen inte är ägnad att ligga till grund för taxering.

2.2.11.3 Delägarnas deklaration

Löpande inkomster

Delägarna redovisar sina andelar av bolagets inkomst vad avser inkomster av näringsverksamhet och kapitalvinster på fastigheter och bostadsrätter. Fysiska personer och dödsbon ska använda blankett N3A och juridiska personer N3B.

Uppskov

När handelsbolag gjort en koncernintern andelsavyttring eller ett aktie- eller andelsbyte kan delägarna begära uppskov med beskattningen av kapitalvinsten. Delägare som begärt uppskov ska lämna uppgifter om denna begäran enligt 3 kap. 15 § LSK. Blankett N4 ska användas. På denna blankett lämnas även uppgifter som har samband med arv, testamente, bodelning, eller gåva av andelar enligt 3 kap. 16 § LSK. Det rör sig om uppgifter om

- antalet andelar som har förvärvats,
- uppskovsbelopp för varje andel samt
- identifikationsuppgifter för den som andelarna har övergått från.

Den till vilken äganderätten till andelarna har övergått ska årligen lämna de uppgifter som är av betydelse för om uppskovsbeloppet ska tas upp till beskattning.

Skattetillägg

Skattetillägg kan påföras delägarna i bolaget enligt vanliga regler om uppgiften om inkomst från handelsbolaget är felaktig och förutsättningar i övrigt föreligger (prop. 1990/91:5 s. 86–87).

2.2.11.4 Fåmanshandelsbolag

I 3 kap. 21 § LSK finns bestämmelser om en utvidgad skyldighet för en särskilt angiven krets av personer som på olika sätt kan vara knutna till fåmanshandelsbolag att lämna information till Skatteverket om vissa ekonomiska mellanhavanden. Bestämmelserna avser uppgiftsskyldigheten för

- företagsledare,
- delägare i handelsbolag samt
- närstående till företagsledare och delägare i fåmanshandelsbolag.

Närståendeekretsen

Av 1 kap. 5 § LSK jämförd med 2 kap. 22 § IL framgår att med närstående avses

- make,

- förälder,
- mor- och farförälder,
- avkomling och avkomlings make (styvbarn och fosterbarn räknas som avkomling),
- syskon,
- syskons make och avkomling samt
- dödsbo som den skattskyldige eller någon av de tidigare nämnda personerna är delägare i.

Personer som ingår i den ovan angivna personkretsen ska lämna de uppgifter som behövs för tillämpning av bestämmelserna om beräkning av överskott eller underskott från bolaget. En närstående person behöver dock inte lämna uppgifterna om denne inte har tagit emot ersättning från bolaget, träffat avtal med bolaget eller företagit någon annan rättshandling med bolaget.

De personer som ingår i närståendekretsen ska även lämna uppgifter om

- vilka arbetsuppgifter han har i företaget,
- vad han har tillskjutit eller tagit emot från företaget i form av pengar, varor eller annat,
- företagets kostnader för hans privata utgifter samt
- avtal eller någon annan rättshandling mellan honom själv och företaget.

Utlandsbetalningar

När det gäller vissa betalningar till utlandet så framgår av 3 kap. 23 § LSK att delägare i fåmanshandelsbolag även ska lämna uppgift om

- ränta (dock inte dröjsmålsränta) och
- betalning för nyttjandet av eller för rätten att utnyttja upphovsrätt till litterärt, konstnärligt eller vetenskapligt verk (även biografiffilm), patent, varumärke, mönster, eller modell, ritning, hemligt recept eller hemlig tillverkningsmetod eller
- för upplysning om erfarenhetsrön av industriell, kommersiell eller vetenskaplig natur

Uppgift behöver endast lämnas om utgifterna har tillgodoräknats mottagare i utlandet och utgör utgift som ska dras av vid inkomsttaxeringen. Uppgift ska avse ersättningsarnas sammanlagda belopp för varje land.

2.2.12 Europeiska ekonomiska intressegrupperingar (EEIG)

Europeiska ekonomiska intressegrupperingar (EEIG) kan registreras i Sverige. Av 5 kap. 2 § IL framgår att vad som anges om svenska handelsbolag samt om delägare och andelar i dem, gäller vid beskattningen också i fråga om EEIG samt för delägare respektive andelar i dem. Inkomsterna hos ett EEIG beskattas således hos delägarna. Räntefördelning och avsättning till expansionsfond kan dock inte göras. Kapitalbeskattning vid avyttring av andelarna i en gruppering sker enligt bestämmelserna om avyttring av andelar i handelsbolag i 50 kap. IL (del 2, avsnitt 34).

Det finns bestämmelser för EEIG vad gäller t.ex. mervärdesskatt och fastighetsskatt motsvarande de som gäller för svenska handelsbolag och deras delägare. Dessutom finns bestämmelser som innebär att grupperingarna behandlas på samma sätt som svenska handelsbolag beträffande skattebetalning och skyldigheten att lämna och bevara uppgifter till ledning för taxeringen enligt LSK.

Uppgifts- skyldigheten

Den uppgiftsskyldighet som gäller för handelsbolag och delägare i handelsbolag gäller, enligt 3 kap. 24 § LSK, även för EEIG och för delägarna i sådana grupperingar.

3 Om dödsbobeskattning

4 kap. IL

prop. 1999/2000:2

Sammanfattning

Vissa beskattningsregler är specifika för den avlidne och dödsboet och är olika för dels det år under vilket dödsfallet inträffar dels de tre därpå följande åren, dels tiden fr.o.m. det fjärde året. I övrigt gäller regler som är av generell karaktär på ett och samma sätt oavsett hur länge dödsboet får bestå.

För dödsfallsåret läggs den avlidnes inkomster ihop med dödsboets och det som skulle ha gällt för den döde tillämpas för dödsboet. Om den som avlidit under 2007 var född 1941 eller senare ska dödsboet betala allmän pensionsavgift.

Fr.o.m. året efter dödsfallet blir dödsboet ett eget skattesubjekt för vilket i stort sett samma regler gäller som för fysiska personer. Dödsboet får inget grundavdrag och ska inte betala allmän pensionsavgift.

Fr.o.m. det fjärde året efter dödsfallet tas statlig inkomstskatt ut på hela den beskattningsbara förvärvsinkomsten och inte bara på belopp över den nedre skiktgränsen som för fysiska personer i övrigt. Denna skärpning av inkomstbeskattningen berör inte dödsboets inkomst av kapital. Dödsbos privatbostad övergår till att vara näringsfastighet eller näringsbostadsrätt.

Dödsbo betalar inte för något år egenavgifter eller allmän löneavgift utan istället särskild löneskatt på vissa förvärvsinkomster.

Utländska dödsbon behandlas som utländska bolag.

3.1 Allmänt om dödsbo

3.1.1 Civilrätt

Nya regler sedan 1988

Den 1 januari 1988 trädde omfattande ändringar i familjelagstiftningen ikraft. Vid dödsfall före denna tidpunkt gäller delvis andra bestämmelser; beträffande dessa hänvisas till handledningen för taxering 1989.

Juridisk person

Ett dödsbo är en juridisk person som uppkommer i och med dödsfallet och som i princip består av den avlidnes efterlämnade förmögenhetsmassa.

En äganderättsövergång mellan den avlidne och dödsboet sker vid dödsfallet. Denna äganderättsövergång brukar kallas dödsbosuccession. Dödsboet anses som ägare till den avlidnes tillgångar och som gäldenär i den avlidnes ställe beträffande skulder efter denne. Avtal kan slutas i dödsboets namn och boet kan vara part i rättegång. Dödsboet kan förvärva tillgångar och ådra sig skulder. Avsikten är dock inte att det i dödsboets namn ska vidtas andra rättshandlingar än sådana som ytterst har till syfte att vara ett led i avvecklingen av boet (18 kap. 3 § ÄB).

Äganderättsövergången från dödsboet till fysisk person sker genom att arvtagare m.fl. övertar dödsboets egendom genom arv, testamente eller bodelning med anledning av makes död.

Ett dödsbo finns kvar så länge förmögenhetsmassan i boet inte är skiftad.

Förvaltning av dödsbo

Lagen utgår från att dödsbodelägarna själva förvaltar den avlidnes egendom, såväl giftorättsgods som enskild egendom (18 kap. 1 § ÄB). Förvaltningen kan överlåtas på testaments-exekutor eller boutredningsman (19 kap. 1 § ÄB).

Efterlevande make förvaltar själv sin egendom.

Dödsbodelägare

Delägare i dödsboet kan vara den avlidnes efterlevande make eller sambo, arvingar och universella testamentstagare (18 kap. 1 § ÄB).

Arvingar

Var den avlidne *gift* gäller följande arvsordning

1. efterlevande make (3 kap. 1 § 1 p. ÄB)
2. särkullbarn, dvs. den avlidnes bröstarvingar som inte också är hans efterlevande makes (3 kap. 1 § 2 p. ÄB)

3. bröstarvingar som är den avlidnes och efterlevande makes gemensamma (2 kap. 1 § ÄB)
4. föräldrar, syskon och syskons avkomlingar (2 kap. 2 § ÄB)
5. far- och morföräldrar och deras barn (2 kap. 3 § ÄB)
6. allmänna arvsfonden (5 kap. 1 § ÄB).

Den som *inte var gift* ärvs i första hand av sina bröstarvingar och i andra hand enligt 3), 4) och 5) ovan. *Sambor* ärver inte varandra.

Laglott	Med laglott menas den del av arvslotten som en arvinge äger rätt till trots däremot stridande testamente. Bara bröstarvingar (och deras avkomlingar) har rätt till laglott. Laglottens storlek är hälften av den arvslott som enligt lag tillkommer bröstarvingen (7 kap. 1 § ÄB).
Testamente	Den som fyllt arton år (i vissa fall även yngre person) kan genom testamente förordna om en annan fördelning av sin kvarlåtenskap än som följer av arvsordningen. Testamente ska upprättas i viss i lagen föreskriven form. Om testamente se 9–17 kap. ÄB.
Enskild egendom	<p>Den avlidnes egendom kan helt eller delvis vara undantagen från den efterlevande makens giftorätt. Sådan egendom kallas enskild egendom (till skillnad från giftorättsgods). Egendom kan göras enskild på följande sätt (7 kap. 2 § ÄktB)</p> <ol style="list-style-type: none">1. genom äktenskapsförord2. genom villkor i gåva3. genom villkor i testamente4. genom utbyte av egendom som är enskild. <p>I de fall bodelning mellan makar gjordes före 1988, blev vars och ens egendom därigenom enskild. Sådan egendom har inte blivit giftorättsgods genom att de nya reglerna infördes.</p>
Universell testamentstagare	Universell testamentstagare kallas den som den avlidne, testator, satt in i arvinges ställe. Den avlidne kan till den universelle testamentstagaren ha testamenterat hela sin kvarlåtenskap, en viss andel av kvarlåtenskapen eller överskottet därav (11 kap. 10 § 2 st. ÄB).
Legatarie	Legatarie kallas den som genom testamente får ett visst belopp, en viss sak, en viss rättighet etc. (11 kap. 10 § 1 st. ÄB). Rättigheten kan avse t.ex. nyttjanderätt till viss egendom

eller rätt till inkomsten från viss egendom. Det som legatarien erhåller kallas legat. Legatarie är inte dödsbodelägare (18 kap. 1 § ÄB motsatsvis).

Bouppteckning

Bouppteckning ska i normalfallet upprättas inom tre månader efter dödsfallet (20 kap. 1 § ÄB) och inom en månad därefter inlämnas till Skatteverket för registrering (20 kap. 8 § ÄB).

I bouppteckningen ska antecknas boets tillgångar och skulder. Efterlevande makes tillgångar och skulder ska antecknas åtskilda från den avlidnes. Hade makarna eller någon av dem enskild egendom, ska denna anges för sig (20 kap. 4 § ÄB).

En kopia av bouppteckningen förvaras hos Skatteverket för framtiden.

Dödsboanmälan

Om tillgångarna efter den avlidne tillsammans med hans andel i makens giftorättsgods inte räcker till mer än begravningskostnaderna och andra utgifter med anledning av dödsfallet, behöver bouppteckning inte upprättas utan det är tillräckligt att dödsboanmälan görs. Bland tillgångarna får inte ingå fast egendom eller tomträtt.

Dödsboanmälan ska göras av socialnämnden i den kommun där den avlidne var bosatt (20 kap. 8 a § ÄB).

Bodelning

Oavsett vad arvsordning eller testamente säger är i de flesta fall efterlevande make eller sambo dödsbodelägare till dess bodelning skett.

För make innebär bodelning efter dödsfall att makarnas sammanlagda giftorättsgods fördelas mellan dödsboet och den efterlevande. Hur bodelning ska gå till regleras i 9–13 kap. ÄktB. Bl.a. kan efterlevande make ensidigt bestämma att vardera sidan ska behålla allt sitt giftorättsgods eller viss kvotdel därav (12 kap. 2 § ÄktB).

Efterlevande sambo kan begära bodelning beträffande gemensam bostad och gemensamt bohag enligt lagen (1987:232) om sambors gemensamma hem, sambolagen. Detta gäller under förutsättning att egendomen anskaffats för gemensamt nyttjande och att samborna inte avtalat om att bodelning inte ska ske.

Arvsavstående

Vid avstående från arv eller testamente inträder den till vars förmån avståendet görs i den avståendes ställe (om inte testamente säger annat). En särskild form av avstående kan särkullbarn göra till förmån för styvföräldern (3 kap. 9 § ÄB). Sker annat avstående utan att destinatär utpekats, tillämpas arvsordningen. När avståendet omfattar hela eller delar av den

avståendes rätt inträder mottagaren som delägare i dödsboet, till skillnad från när avståendet gäller ett visst belopp eller en viss sak. Ett arvsavstående ska vara förbehållslöst, ske innan överlåtaren tillträtt egendomen och skriftligt tas in i bouppteckningen.

Andel i dödsbo kan förutom genom arvsavstående också vid senare tidpunkt övergå till annan än den ursprungliga delägaren genom onerös eller benefik överlåtelse eller genom universalfång (giftorätt, arv, testamente).

Arvskifte

Arvskiftet är ett avtal mellan dödsbodelägarna. Dessa kan, om de är ense, skifta boet fritt utifrån de värden på olika tillgångar som de själva kan enas om. Till ledning för de fall då enighet inte utan vidare kan uppnås finns riktlinjer i 23 kap. 3 § ÅB. Över arvskifte ska upprättas en skriftlig handling (23 kap. 4 § ÅB).

Lantbruksenhet

Om det i dödsboet ingår egendom som är taxerad som lantbruksenhet ska dödsboet avveckla detta fastighetsinnehav senast fyra år efter utgången av det kalenderår då dödsfallet inträffade. Har dödsboet förvärvat sådan egendom därefter ska avvecklingen ske snarast möjligt (18 kap. 7 § ÅB). I övrigt finns ingen bestämd tidsgräns när dödsbo senast ska vara skiftat.

Enmansdödsbo

Enligt de nya arvsreglerna fr.o.m. 1988 ärver efterlevande make före gemensamma barn. Dödsbon med en enda ägare är därför vanliga. Ett sådant dödsbo är inte längre ett enmansdödsbo om arvtagaren gör ett arvsavstående av en ideell andel i boet. Dödsboet har därigenom fått fler delägare än en.

I dödsbon med bara en ägare behövs inget skifte utan boets egendom övergår formlöst på den ende arvtagaren. Dödsboet anses upplöst när boutredning och förvaltning avslutats (RÅ 1960 ref. 27, RÅ 1983 ref. 1:3). Detta får i regel anses ha skett i och med att bouppteckningen registrerats (prop. 1988/89:141 s. 3 och 8, jfr med utmätningmålet NJA 1989 s. 452). Om det framkommer att dödsboförvaltningen avslutats dessförinnan och att inga utredningsfrågor kvarstår, torde boet anses upplöst när så skett, dock tidigast bouppteckningsdagen.

3.1.2 Äganderätten

Dödsboets äganderätt till den avlidnes egendom uppkommer i och med dödsfallet och upphör vid boets upplösning. Dödsboet anses som ägare till såväl den avlidnes giftorättsgods som hans enskilda egendom, dock med undantag för egendom som utgör saklegat (se nedan).

Arvingar och universella testamentstagare erhåller vid dödsfallet en rättighet till ideella andelar i den avlidnes egendom som helhet. Genom arvskitet övergår denna andelsrätt till en äganderätt till vissa bestämda tillgångar.

Den som genom testamente erhållit viss bestämd egendom (saklegat) torde i princip bli ägare till den aktuella egendomen redan i och med dödsfallet (RÅ 1965 ref. 11, RÅ 1968 ref. 79).

Dödsboet anses inte som ägare till den efterlevande makens giftorättsgoods (RÅ 1968 ref. 59, RÅ 1978 1:70, RÅ 1981 1:89).

3.2 Inkomst- och förmögenhetsskatt

Arvsskatt

AGL har upphört att gälla vid utgången av år 2004. Har skattskyldighet för förvärv genom arv eller testamente inträtt dessförinnan ska mottagaren erlægga arvsskatt till staten enligt bestämmelserna i 1 § i den upphävda lagen. Genom SFS 2005:194 har AGL i sak avskaffats fr.o.m. 17 december 2004 vad gäller uttaget av arvs- och gåvoskatt. Frågor rörande arvsskatt berörs inte i detta avsnitt.

3.2.1 Allmänt

Dödsbosuccession

När äganderätten till den avlidnes tillgångar övergår till dödsboet utgör detta förvärv i sig inte någon skattepliktig inkomst för dödsboet.

Arvskifte

När äganderätten till olika delar av samma tillgångar senare genom arvskifte övergår till efterlevande make, arvingar eller testamentstagare uppkommer inte någon skattepliktig inkomst för mottagaren genom detta förvärv (8 kap. 2 § IL). Skattefriheten gäller såväl tillgångar som fanns vid dödsfallet som tillgångar som dödsboet har förvärvat efter dödsfallet.

Bodelning

Vad efterlevande make eller sambo erhåller genom bodelning är inte skattepliktig inkomst för mottagaren (samma lagrum).

Dödsboet

Dödsboet torde inte heller kunna uttagsbeskattas vid arvskifte eller bodelning i anledning av makes död såvida inte dödsboets näringsverksamhet som sådan avvecklas i samband därmed (22 kap. 5 § 1 st. IL). Se vidare avsnitt 3.8.1.

Löpande inkomst

Under den tid dödsboet är ägare till tillgångar som varit den avlidnes eller tillgångar som utgör hans giftorättsandel är boet skattskyldigt för all den inkomst av olika slag som tillgångarna för med sig samt även för inkomst som skulle tillfallit den avlidne (4 kap. 1 § 1 st. IL).

Retroaktivt skifte Enligt RÅ 1948 ref. 34 kan skifte inte ske retroaktivt med verkan i beskattningsavseende.

Statlig och kommunal inkomstskatt Dödsbon beskattas liksom fysiska personer både statligt och kommunalt (1 kap. 3 § och 4 kap. 1 och 2 §§ IL).

Hemortskommun Med hemortskommun för ett dödsbo efter den som vid dödsfallet var bosatt här i landet avses den dödes hemortskommun för dödsåret. Hade den döde bytt folkbokföringsort efter den 1 november året före dödsåret blir emellertid dödsboets hemortskommun fr.o.m. andra taxeringsåret efter dödsåret, den kommun där den döde efter flyttningen hade sin senaste rätta folkbokföringsort (65 kap. 3 § 2 st. IL).

3.2.2 Särskilda regler och generella regler

Vissa regler som är specifika för beskattningen av den avlidne och dödsboet är olika för

- det år under vilket dödsfallet inträffar
- de tre därpå följande åren, och
- för tiden fr.o.m. det fjärde året.

Andra regler som är av mer generell karaktär gäller på ett och samma sätt oavsett hur länge dödsboet får bestå.

3.3 Regler för dödsåret

3.3.1 Inkomstbeskattning

Den avlidnes och dödsboets inkomster

Oskiftat dödsbo ska för det beskattningsår under vilket dödsfallet inträffar taxeras för inkomst som den avlidne haft, för inkomst som den avlidne förvärvat men som betalas ut efter dödsfallet samt för inkomst som dödsboet haft efter dödsfallet, t.ex. i form av avkastning på boets tillgångar. För dödsboet tillämpas samma regler som skulle ha gällt för den avlidne (4 kap. 1 § 2 st. IL). Taxeringen sker alltså i princip som om den avlidne levte hela året. Detta innebär att den avlidnes inkomster läggs samman med dödsboets inkomster i en och samma deklaration. Boet beskattas efter samma skattesats som gäller för fysiska personer (65 kap. IL).

3.3.2 Allmänna avdrag och grundavdrag

Allmänna avdrag och grundavdrag erhålls på samma sätt som om den avlidne levte året ut (4 kap. 1 § och 63 kap. 2 § IL).

Dödsboet har rätt till fullt grundavdrag även om boet skiftats före utgången av dödsåret.

Inflyttad Dödsbo efter en person som har flyttat till Sverige under beskattningsåret och var bosatt här vid dödsfallet, har rätt till grundavdrag dels för den tid han var bosatt här, dels för tiden mellan dödsfallet och beskattningsårets utgång. Se del 1 avsnitt 11.1.3.

Utflyttad Dödsbo efter en person som avlidit under beskattningsåret, men vid sitt fränfalle inte var bosatt här, kan ha rätt till grundavdrag om den avlidne under någon del av beskattningsåret varit bosatt här. Se del 1 avsnitt 11.1.3.

Gift Om den avlidne var gift, ska de för gifta gällande reglerna tillämpas under dödsåret, oavsett när under året dödsfallet inträffade.

3.3.3 Särskild löneskatt

Dödsbo betalar inte egenavgifter eller allmän löneavgift utan istället särskild löneskatt på vissa förvärvsinkomster.

Särskild löneskatt Dödsbo ska enligt 2 § 1 st. lagen (1990:659) om särskild löneskatt på vissa förvärvsinkomster betala sådan skatt på inkomst av passiv näringsverksamhet samt, för dödsåret, på inkomst som avses i 3 kap. 3–8 §§ socialavgiftslagen (2000:980), dvs. inkomst av annat förvärvsarbete.

Allmän pensionsavgift Dödsbo efter en person som avlidit under 2007 ska betala allmän pensionsavgift om den avlidne var född 1941 eller senare.

3.4 Fr.o.m. året efter dödsåret

3.4.1 Inkomstbeskattning

Skattesubjekt Dödsbon är juridiska personer. Från och med året efter det år då dödsfallet inträffade är ett oskiftat dödsbo ett självständigt skattesubjekt. Dödsboet jämfställs inte längre med den avlidne.

Om dödsfallet skett 1988 eller senare är efterlevande make i många fall ensam dödsbodelägare. Om bouppteckningen blivit registrerad före utgången av dödsåret kommer taxering av dödsboet för senare år normalt inte i fråga.

Om dödsboets enda inkomst består av ränta eller utdelning som utbetalaren ska göra skatteavdrag på, är dödsboet inte skyldigt att lämna någon deklaration (2 kap. 4 § LSK).

Beskattas som fysiska personer För dödsbo efter en person som vid sin död var obegränsat skattskyldig tillämpas i princip de bestämmelser som gäller för obegränsat skattskyldiga fysiska personer (4 kap. 2 § IL).

I några avseenden gäller särskilda regler för dödsbon:

Grundavdrag	Dödsbo har inte rätt till grundavdrag för senare år än dödsåret (63 kap. 2 § IL).
Allmän pensionsavgift	Dödsboet efter en person som avlidit före beskattningsåret ska inte betala allmän pensionsavgift.
Särskild löneskatt	Sådant dödsbo betalar inte heller egenavgifter eller allmän löneavgift utan istället särskild löneskatt på vissa förvärvsinkomster, jfr ovan vid 3.3.3.
Privatbostad	Om det i dödsboet ingår en bostad som vid dödsfallet var en privatbostad, ska den fortsatt räknas som privatbostad till och med det tredje kalenderåret efter dödsåret, om bostaden fortfarande är av sådant slag att den kan vara en privatbostad (2 kap. 12 § IL). Här föreligger det enda undantaget från regeln att bostäder som ägs av juridiska personer alltid ingår i näringsverksamhet.
Karaktären – ej användningen	Bostadens karaktär är avgörande. Bostaden får inte ändras på sådant sätt att den inte kan vara en privatbostad. Det finns inte något krav på att bostaden verkligen används som permanent- eller fritidsbostad. Bostaden behåller sin karaktär även om den står tom, t.ex. i avvaktan på en försäljning. Som exempel på hur tillgången inte får ändra karaktär har nämnts att ett småhus får inte ha byggts om till trefamiljshus och att ett privatbostadsföretag inte får ha blivit en s.k. oäkta bostadsrättsförening. Även i det fallet att bostaden – utan ombyggnad – hyrs ut för att användas i näringsverksamhet bibehåller den sin karaktär (prop. 1999/2000:2 s. 29). I praktiken behåller således bostäder hos dödsbon normalt sin karaktär av privatbostad under den angivna tiden.
Tröghetsregeln	Om en privatbostad övergått till ny ägare som är fysisk person genom arv, testamente eller bodelning och bostaden inte längre ska räknas som privatbostad kan tröghetsregeln i 2 kap. 11 § IL tillämpas. Detta innebär att bostaden för den nye ägaren ändå kan räknas som privatbostad för det år varunder förändringen skedde och för det följande året, om den nye ägaren så önskar.

3.4.2 Inkomstbeskattning

Förvärvs-inkomster	Fr.o.m. det fjärde året efter dödsåret gäller vidare att statlig inkomstskatt tas ut med 20 % av hela den beskattningsbara förvärvsinkomsten upp till den övre skiktgränsen och med 25 % av den beskattningsbara inkomst som överstiger denna skikt-
---------------------------	------------------------------------------------------------------------------------------------------------------------------------------------------------------------------------------------------------------------------------------------------

gräns (65 kap. 5 och 6 §§ IL). Statlig inkomstskatt tas alltså ut från den första kronan av inkomsten och inte som för fysiska personer i övrigt från och med den nedre skiktgränsen.

Privatbostad

Fr.o.m. det fjärde kalenderåret efter dödsåret övergår dödsbos privatbostad till att vara näringsfastighet eller näringsbostadsrätt. Detta innebär bl.a. att dödsboet ska redovisa uttag av bostadsförmån för efterlevande make eller annan person som bor i bostaden och inte betalar marknadsmässig hyra men också att avdrag får göras för t.ex. uppvärmning, reparationer, kommunal fastighetsavgift och värdeminskning.

Det finns inga undantag från denna regel att dödsbos privatbostad ändrar karaktär fr.o.m. det fjärde året.

3.4.3 Inkomst av kapital

Kapitalinkomster

Skärpningen av inkomstskatten fr.o.m. det fjärde året efter dödsåret berör endast förvärvsinkomster, dvs. inkomst av tjänst och inkomst av näringsverksamhet.

Har dödsboet endast inkomst av kapital drabbas boet inte av någon skärpt beskattning (65 kap. 7 § IL).

3.5 Regler som är generella

Oavsett vilket beskattningsår det är fråga om gäller vad som sägs i 3.6–3.15 i det följande.

3.5.1 Inkomstskatt – allmänt

Om den avlidne var gift kan det ibland uppstå svårigheter att bestämma vad som är boets inkomster och vad som är efterlevande makes. Av rättspraxis kan utläsas att dödsboet i regel ska taxeras endast för den avlidnes enskilda egendom och giftorättsgods (RÅ 1978 1:70).

Den efterlevande maken är för egen del skattskyldig endast för inkomst av sin enskilda egendom och sitt giftorättsgods (RÅ 1968 ref. 59).

Har dödsbo skiftats eller har enmansdödsbo upplöst under året beskattas dödsboet för inkomst för tiden fram till skiftet respektive upplösningen och arvtagaren eller testamentstagaren för inkomst som uppkommit därefter.

Arvsavstående

För den som tillskiftas tillgångar pga. ett arvsavstående gäller detsamma som skulle ha gällt för den avstående.

Allmänna arvsfonden

I RÅ 1983 ref. 1:3 var allmänna arvsfonden ende dödsbodelägare. Boutredningen ansågs avslutad i och med bouppteckningen. Härefter kvarstod inga outredda frågor vad gällde tillgångar, skulder eller delägare i boet. Fonden ansågs ha tillträtt kvarlåtenskapen i och med att fondens företrädare för fondens räkning omhändertog densamma. Vid vilken senare tidpunkt företrädaren redovisade sitt uppdrag till fonden ansågs sakna betydelse för bedömningen av frågan om när fonden skulle anses ha tillträtt egendomen. Dödsboet ansågs inte skattskyldigt för inkomst av kvarlåtenskapen efter det att allmänna arvsfonden tillträtt arvet.

Lön, pension

Lön, pension o.d. anses ha sådan särskild anknytning till den avlidne att beskattningen ska ske hos dödsboet även i de fall utbetalningen sker först efter det att boet skiftats eller upplösts (RÅ 1961 ref. 45). Dödsboet kan i sådana fall återuppstå i beskattningshänseende.

Saklegat

Äganderätten till saklegat övergår i princip på testamentstagaren redan i och med dödsfallet. Avkastningen på sådana tillgångar ska därför inte beskattas hos dödsboet utan hos mottagaren även för tid innan boet skiftats (RÅ 1965 ref. 11 och RÅ 1968 ref. 79).

3.6 Särskilt om inkomst av kapital

Ett särskilt fång anses föreligga när den avlidnes tillgångar övergår till dödsboet. Dödsboet övertar den avlidnes beskattningssituation med i princip full kontinuitet. Dödsboet beskattas för avkastning under sitt innehav och för kapitalvinst vid avyttring.

Ytterligare ett fång är för handen när tillgångarna genom bodelning eller arvskifte övergår till de skilda dödsbodelägarna. Enligt 8 kap. 2 § IL är sådana förvärv skattefria. Förvärvaren beskattas under sitt innehav och vid sin avyttring av det förvärvade.

Skifte eller bodelning med anledning av makes död medför inte någon beskattning för dödsboet. Återföring av värde-minskningsavdrag m.m. kan förekomma.

Vad gäller eventuell uttagsbeskattning av dödsboet vid skifte eller bodelning, se vidare under 3.8 nedan.

3.6.1 Avyttring av tillgångar

Alla avyttringar utanför näringsverksamhet kapitalvinstbeskattas oavsett hur tillgångarna förvärvats och oavsett innehavstid. Även avyttring av fastigheter och bostadsrätter som är kapitaltillgång i näringsverksamhet kapitalvinstbeskattas.

Anskaffningsutgift m.m.

Har den avyttrade tillgången förvärvats genom arv, testamente, bodelning eller på liknande sätt inträder förvärvaren i den tidigare ägarens skattemässiga situation (44 kap. 21 § 1 st. IL). Förvärvaren övertar t.ex. den tidigare ägarens anskaffningsutgift. Motsvarande gäller för värdeminskingsavdrag samt förbättrande reparationer och underhåll (19 kap. 18 § och 20 kap. 12 § IL).

Tidigare lagertillgång

Har en tillgång som förvärvats genom arv, testamente eller bodelning med anledning av makes död varit lagertillgång hos den döde men inte kommer att vara det hos förvärvaren, anses tillgången förvärvad till det skattemässiga värdet (44 kap. 22 § IL). Anskaffningsutgiften för förvärvaren är då det lagervärde som tagits upp för tillgången vid beskattningen (prop. 1999/2000:2 s. 535 och 343).

Som blir privatbostadsfastighet

Vad gäller fastigheter som blir privatbostadsfastigheter ska detta lagervärde inte reduceras med tidigare gjorda värdeminskingsavdrag på sätt som sägs i 2 kap. 31 § 2 st. IL i de fall dessa återförts hos dödsboet enligt bestämmelserna i 26 kap. 13 § (prop. 1999/2000:2 s. 343). Se även nedan vid kantrubriken ”Lagertillgång”.

Som blir näringsfastigheter

Blir fastigheten en näringsfastighet hos förvärvaren utgörs dock anskaffningsutgiften av lagervärdet enligt huvudregeln i 44 kap. 22 § IL

3.6.2 Återföring av gjorda avdrag

Kapitaltillgång

Om näringsfastighet, som övergår till ny ägare genom arv, testamente eller bodelning, blir eller kan antas bli privatbostadsfastighet hos den nye ägaren, ska tidigare gjorda värdeminskingsavdrag och vissa avdragna värdehöjande reparationer återföras enligt 26 kap. 9 § IL hos den tidigare ägaren (dödsboet).

Lagertillgång

Detta gäller också om näringsfastigheten är lagertillgång hos den avlidne och blir privatbostadsfastighet hos den nye ägaren. Eventuell nedskrivning ska dock inte återföras. Förvärvet ska i så fall ha skett genom arv, testamente eller bodelning med anledning av makes död (26 kap. 13 § IL).

**Förbättrings-
utgifter** De belopp som återförts vid karaktärsbytet och som avsett utgifter för förbättrande reparationer och underhåll, får, när en sådan privatbostadsfastighet senare säljs, precis som förbättringsutgifter som avses i 45 kap. 12 § IL öka omkostnadsbeloppet vid kapitalvinstberäkningen (45 kap. 13 § IL).

Bostadsrätt Motsvarande gäller för näringsbostadsrätter som blir eller kan antas komma att bli privatbostadsrätt efter övergång till ny ägare genom arv etc. (26 kap. 11 § och 46 kap. 11 § IL).

Om en näringsbostadsrätt förvärvas genom arv, testamente, bodelning eller på liknande sätt och behåller sin karaktär av näringsbostadsrätt, inträder förvärvaren i den tidigare ägarens skattemässiga situation när det gäller förbättrande reparationer och underhåll (26 kap. 14 § IL).

3.6.3 Skifteslikvid – arv

**Skifteslikvid i
samband med
arvskifte**

Arvskiften och bodelningar innebär oftast inte att delägarna tilläggs lika andelar av all i boet ingående egendom. Om en delägare t.ex. tillskiftas en fastighet är värdet av denna ofta större än värdet av hans andel i boet. Han måste då erlægga ett lösenbelopp (skifteslikvid) till de övriga delägarna. Detta innebär inte att dödsboet eller de övriga dödsbodelägarna avyttrar fastigheten. Det belopp de övriga delägarna uppbär är inte någon skattepliktig intäkt för dem utan anses ha tillfallit dem på grund av arvskifte (RÅ 1941 ref. 51, RÅ 1942 Fi 1040, RÅ 1950 Fi 144, RSV FB Dt 1977:10). Denna princip torde gälla oavsett om det är fast eller lös egendom som skiftas och oavsett ersättningens storlek.

Arv, ej köp För den som tillskiftas tillgången och som utger lösenbelopp anses hela förvärvet ha skett genom arv och utgör inte köp till någon del (RÅ 1982 Aa 148). Förvärvaren får inte inräkna lösenbeloppet i sin anskaffningsutgift för denna tillgång. Han inträder i den tidigare ägarens skattemässiga situation (44 kap. 21 § IL), vilket innebär att han övertar den avlidnes anskaffningsutgift, anskaffningstidpunkt etc. och får vad gäller byggnad och markanläggningar göra de värdeminskningssavdrag som dödsboet skulle fått göra om boet fortsatt sitt ägande. Han ska vid en försäljning återlägga även de värdeminskningssavdrag m.m. som den avlidne och dödsboet gjort (19 kap. 18 § och 20 kap. 12 § IL).

Arv i sin helhet Även om den ersättning som en arvinge erlägger för att få ta över en fastighet skulle överstiga taxeringsvärdet, torde hela förvärvet anses ha skett genom arv. Någon motsvarighet till huvud-

saklighetsprincipen finns inte. Det sagda gäller även vid blandad överlåtelse av aktier och andra tillgångar. Någon uppdelning på det sätt som sker vid gåva ska inte göras. Överlåtelsen ska i sin helhet anses ha skett genom arv eller bodelning.

I RÅ 1989 ref. 32 skedde överföringen av ett dödsbos fastigheter till en dödsbodelägare i flera steg, innefattande partiella arvskiften och fastighetsreglering. RR ansåg att de företagna rättshandlingarna inte kunde betraktas skilda från varandra utan fick ses i ett sammanhang. Vid sådant förhållande ansågs dödsbodeläggarens förvärv av dödsboets fastigheter i sin helhet ha skett genom arv.

Latent skatteskuld

Genom att förvärvet i dessa fall anses ha skett genom arv övertas oftast också en latent skatteskuld. Denna beaktas normalt när storleken på lösenbeloppet bestäms.

Exempel

Makarna A och B är båda avlidna. De efterlämnar de gemensamma barnen C och D.

I dödsboet finns som enda tillgång en obelånad näringsfastighet med ett marknadsvärde på 500 000 kr. Arvlåtarnas omkostnadsbelopp för fastigheten är 300 000 kr.

Arvingarna bestämmer sig för att C ska tillskiftas fastigheten och att D ska få ett lösenbelopp. Skiftet ska ske utifrån marknadsvärdet. C löser därför ut D med 223 000 kr.

Lösenbeloppet har i princip bestämts så här:

Antag att C säljer fastigheten.

Kapitalvinstberäkning:

Ersättning	500 000
Omkostnadsbelopp	- 300 000
Vinst	200 000

Skattepliktig kapitalvinst 90 % = 180 000

Kapitalvinstskatt 0,3 x 180 000 = 54 000

C:s behållning:

Ersättning	500 000
Skatt	- 54 000
	446 000

till D utbetalt lösenbelopp	- 223 000
C:s del av arvet	223 000

C och D har båda tillgodogjorts lika stor del av arvet efter föräldrarna.

I detta och följande exempel har latent skatt av förenklingskäl beaktats till fullt belopp på skiftade värden. I många fall finns det skäl att beakta denna skatt endast till ett beräknat nuvärde, eftersom det inte är aktuellt att betala den nu utan först i en framtid.

3.6.4 Arv och köp

Om dödsboet innan boet skiftas säljer sin fastighet till någon som inte är dödsbodelägare beskattas dödsboet för uppkommen kapitalvinst.

Avyttring utan samband med arvskifte – delvis arv, delvis köp

Säljer dödsboet, utan samband med skiftet, sin fastighet till en dödsbodelägare anses en så stor kvotdel, som svarar mot köparens andel i dödsboet, utgöra arv för köparen. Den andra kvotdelen anses förvärvad genom köp (RÅ 1953 Fi 774, RÅ 1966 Fi 506, RÅ 1981 1:76, RÅ 1984 1:92).

Dödsboet anses till motsvarande kvotdelar ha avhänt sig fastigheten dels genom skifte, dels genom försäljning.

Till den del dödsboet överlätit fastigheten genom försäljning får dödsboet på en gång avdrag i inkomst av näringsverksamhet för den del av anskaffningsvärdet för markanläggningar vilken inte tidigare dragits av (20 kap. 7 § IL). I samband med försäljningen ska emellertid samtidigt ett motsvarande belopp återläggas i inkomst av näringsverksamhet (26 kap. 2 § IL)

Till den del överlåtelsen skett genom arv får mottagaren göra de värdeminskingsavdrag som dödsboet vid ett fortsatt ägande skulle haft rätt till på denna del (19 kap. 18 § och 20 kap. 12 och 19 §§ IL).

I RÅ 1950 not. 144 hade en som köpekontrakt betecknad handling upprättats avseende överlåtelse av en jordbruksfastighet till en av dödsbodelägarna. Bland villkoren för köpet angavs i denna handling att särskilt arvskifte beträffande fastigheten skulle upprättas före tillträdesdagen. Vid det några månader senare följande arvskiftet tillskiftades samme dödsbodelägare fastigheten mot vederlag i kontanter och reverser till övriga dödsbodelägare. Förvärvet ansågs i sin helhet ha skett genom arv. Köpehandlingen ansågs inte kunna medföra att förvärvet skulle vara av annat slag.

Exempel

Makarna A och B har avlidit. De efterlämnar de gemensamma barnen C och D. I dödsboet finns en näringsfastighet med marknadsvärdet 500 000 kr. Dödsboets omkostnadsbelopp för fastigheten är 300 000 kr. Gjorda avdrag för värdeminskning på byggnad är 30 000 kr och på markanläggningar 20 000 kr. Oavskriven del av anskaffningsvärdet för markanläggningar är 15 000 kr. Fastigheten är belånad till 100 000 kr. C köper fastigheten för marknadsvärdet. Den skatteskuld han också tar över genom att förvärvet till hälften betraktas som arv beaktas i arvsfiktet.

C förvärvar fastigheten till hälften genom köp och till hälften genom arv. Dödsboet anses sälja halva fastigheten och ska kapitalvinstbeskattas för denna försäljning.

Dödsboets beskattning:

Kapitalvinst

Ersättning	500 000
Omkostnadsbelopp	<u>- 300 000</u>
Vinst	200 000

Skattepliktig kapitalvinst på den hälft som anses försåld

$$200\,000 \times 0,9 / 2 = 90\,000$$

$$\text{Skatt } 0,3 \times 90\,000 = 27\,000$$

Näringsverksamhet

Avdrag för oavskrivna markanläggningar	- 15 000
Återföring: Byggnad	+30 000
Markanläggning	+ 20 000
”	<u>+ 15 000</u>
	<u>+35 000</u>

Inkomst av näringsverksamhet 50 000

Skattepliktig inkomst på den hälft som anses försåld
= 25 000

$$\text{Beräknad skatt} = 0,5 \times 25\,000 = 12\,500$$

Arvskifte

Ersättning för fastigheten		500 000	
Av C övertaget lån		- 100 000	
Skatt på kapitalvinst		- 27 000	
Skatt på näringsverksamhet		<u>-12 500</u>	
Nettobehållning		360 500	
C tillskiftas	200 000		
D –"-	<u>+160 500</u>		<u>-360 500</u>

C tillskiftas ett större belopp än D eftersom han övertar en latent skatteskuld på den del av fastigheten som han anses förvärva genom arv.

Antag att C säljer fastigheten.

C:s beskattning:

Kapitalvinst

Ersättning		500 000	
Omkostnadsbelopp:			
Köp	250 000		
Arv	<u>+150 000</u>		<u>- 400 000</u>
Vinst		100 000	

Skattepliktig kapitalvinst

$$0,9 \times 100\,000 = 90\,000$$

$$\text{Skatt } 0,3 \times 90\,000 = 27\,000$$

Näringsverksamhet

Avdrag för oavskrivna markanläggningar		- 7 500	
Återföring: Byggnad		+ 15 000	
Markanläggning	+ 10 000		
"	<u>+ 7 500</u>		<u>+ 17 500</u>
Inkomst av näringsverksamhet		25 000	
Beräknad skatt $0,5 \times 25\,000 = 12\,500$			
C tillskiftat belopp		200 000	

C:s skatter:

Kapitalvinst	- 27 000	
Näringsverksamhet	- 12 500	- 39 500
C:s netto		160 500

C och D har alltså reallt tillskiftats lika stort värde vardera, 160 500 kr.

3.6.5 Bostadsrätter

I fråga om bostadsrätter gäller för arvtagaren beträffande t.ex. anskaffningsutgift, skifteslikvid och arvinges köp samma eller motsvarande (t.ex. 46 kap. 11 § IL) regler som för fastighet.

3.6.6 Aktier

I fråga om delägaraktier, fordringsaktier och s.k. andra tillgångar får arvtagaren som anskaffningsutgift räkna det omkostnadsbelopp som den tidigare ägaren skulle ha fått tillgodoräkna sig om han istället avyttrat tillgångarna på dagen för äganderättsövergången (44 kap. 21 § 2 st. IL).

Aktier av samma slag och sort

Har arvtagaren redan tidigare aktier av samma slag och sort ska även den övertagna anskaffningsutgiften ingå i en genomsnittsberäkning för hela aktieposten vid en senare försäljning. Genomsnittsmetoden i 48 kap. 7 § IL ska alltså användas vid beräkning av omkostnadsbeloppet (prop. 1999/2000:2 s. 535).

Vad som ovan sagts om skifteslikvid och köp från dödsboet när det gäller fastigheter är tillämpligt även för delägaraktier m.m.

3.6.7 Andel i handelsbolag

Negativ anskaffningsutgift

Om ett dödsbos justerade anskaffningsutgift för dess andel i ett handelsbolag är negativ ska andelens övergång till en ny ägare genom arv, testamente eller bodelning behandlas som en avyttring (50 kap. 2 § IL). Dödsboet ska beskattas för det negativa värdet som för en kapitalvinst (50 kap. 3 § IL). Den nye ägarens anskaffningsutgift anses vara noll (50 kap. 4 § IL). Jfr del 1 avsnitt 34.7.

3.6.8 Andra tillgångar

Personlig tillgång

Åtskillnad görs i 52 kap. IL mellan tillgångar som innehafts för personligt bruk (personlig tillgång) och andra tillgångar. Dödsboet som sådant torde inte kunna inneha tillgångar för personligt bruk. En avlidens personliga tillgångar ska dock

behandlas som personliga tillgångar också hos dödsboet (52 kap. 2 § 3 st. IL).

**Ej avdrag
för förlust**

Förlust vid avyttring av personliga tillgångar får inte dras av. Ett dödsbos förluster vid avyttring av sådana tillgångar som boet förvärvat för en delägars privata bruk får inte heller dras av (52 kap. 5 § 2 st. IL).

Hur arvtagarens anskaffningsutgift för s.k. andra tillgångar ska beräknas framgår ovan i avsnitt 3.7.6 Aktier.

3.6.9 Avdrag

Räntor

Dödsboet får göra avdrag för räntor på lån för vilka boet har betalningsansvaret. Om en dödsbodelägare betalar räntor på sådana lån kan han inte få något avdrag eftersom han inte är låntagare och betalningsansvarig (RÅ 1981 1:24).

Den ende delägaren i ett enmansdödsbo anses ha tagit över äganderätten till dödsboets fastighet i och med att bouppteckningen registreras. Han bör dock kunna medges avdrag för räntor som han betalar för lån på fastigheten och som belöper på tid därefter även om lånen formellt tagits över med viss smärre fördröjning.

Förvaltningsutgift

Utgifter för förvaltning av själva dödsboet (inkl. dödsboutredningen) är inte avdragsgilla vid dödsboets inkomsttaxering.

Slutligt underskott

Som framgår nedan i avsnitt 3.8.1, kanrubriken ”Slutligt underskott”, kan avdrag med viss tidsmässig fördröjning göras i inkomstslaget kapital för slutligt underskott på avvecklad näringsverksamhet.

3.6.10 Skattereduktion

Är boets samlade avdrag i inkomstslaget kapital större än inkomsten av kapital får 30 % av den överskjutande delen som inte överstiger 100 000 kr avräknas mot dödsboets statliga och kommunala inkomstskatt på inkomst av tjänst och näringsverksamhet samt mot fastighetsskatt. Den del som överstiger 100 000 kr får räknas av med 21 % (65 kap. 9 och 12 §§ IL).

Kan inte underskottet av kapital utnyttjas det år det uppkom därför att dödsboet saknar förvärvsinkomster och inte heller är skyldigt att erlägga fastighetsskatt, kan det inte sparas till senare år.

Underskottet kan inte heller föras över på dödsbodelägarna.

3.6.11 Uppskovsavdrag vid beskattning av kapitalvinst vid avyttring av privatbostad

Ursprungsbostad	En skattskyldig får göra uppskovsavdrag om han tar upp kapitalvinst på grund av avyttring av en ursprungsbostad (47 kap. 2 § IL). Med ursprungsbostad avses en sådan privatbostad i Sverige som vid avyttringen är den skattskyldiges permanentbostad. En bostad som vid avyttringen ägs av ett dödsbo kan inte var ursprungsbostad (3 § 4 st.).
Dödsbos uppskovsavdrag	<p>Dödsbo har dock rätt till uppskovsavdrag i två fall (47 kap. 14 § IL):</p> <ul style="list-style-type: none">– Om den som avyttrat ursprungsbostaden dör innan han skaffat en ersättningsbostad, förutsatt att en efterlevande make eller sambo uppfyller de villkor i fråga om förvärv av ersättningsbostad och bosättning där som skulle ha gällt för den döde.– Om den som förvärvat en ersättningsbostad dör innan han bosatt sig i ersättningsbostaden, förutsatt att en efterlevande make eller sambo bosätter sig i ersättningsbostaden och den då ägs av dödsboet eller genom arv, testamente eller bodelning övergått till den efterlevande. <p>Vidare måste i dessa två fall den efterlevande själv uppfylla bosättningskraven även vad gäller ursprungsbostaden.</p>
Dödsbos ersättningsbostad	<p>Om förvärvet av ersättningsbostaden gjorts av den efterlevande måste denne lämna medgivande att dödsboet ska få använda bostaden som ersättningsbostad (47 kap. 15 § IL).</p> <p>Har den avlidne gjort uppskovsavdrag och dödsboet eller arvtagare sedermera säljer ersättningsfastigheten, ska uppskovsbeloppet återföras till beskattning (47 kap. 11 § IL). Detsamma gäller när dödsboet fått uppskovsavdrag och ersättningsfastigheten säljs av arvtagare.</p>
Återföring av uppskovsbelopp	<p>Ett dödsfall och tillkomsten av ett dödsbo utlöser i sig inte någon beskattning av uppskovsbeloppet. Med giltighet fr.o.m. 1/1 2008 gäller dock att rätt till fortsatt uppskov endast gäller äganderättsövergång genom arv eller testamente till make, sambo eller hemmavarande barn under 18 år, samt bodelning med anledning av att ett äktenskap eller ett samboförhållande upphör eller att maken eller sambon dör.</p> <p>I andra fall av benefika fång ska uppskovsbeloppet återföras till beskattning (47 kap. 11 § 3 st. IL)</p>

3.6.12 Uppskov med beskattningen vid andelsbyten

Nya regler

Bestämmelserna om uppskov med beskattningen vid andelsbyten i 49 kap. IL har för fysiska personer ersatts med nya bestämmelser i 48 a kap. IL om framskjuten beskattning vid andelsbyten (SFS 2001:1176 och 2002:1143). Bestämmelserna i 48 a kap. IL trädde ikraft den 1 januari 2002 resp. 1 januari 2003 och tillämpas första gången vid 2003 års taxering. Se vidare avsnitt 3.7.13 nedan.

Om den avyttrade andelen var en lagertillgång gäller dock bestämmelserna i 49 kap. IL för fysiska personer (48 a kap. 1 § och 49 kap. 1 och 25 §§ IL).

I fråga om uppskavsbelopp avseende mottagna andelar med anledning av avyttring av en andel före de nya bestämmelsernas ikraftträdande, tillämpas alltså de äldre bestämmelserna.

Ej beskattning

Ett dödsfall och tillkomsten av ett dödsbo utlöser inte i sig någon beskattning av uppskavsbeloppet.

Uppskavsbeloppet ska enligt de äldre bestämmelserna inte heller tas upp till beskattning som följd av att en mottagen andel övergår till ny ägare genom arv, testamente, gåva eller bodelning. Förvärvaren inträder i den tidigare ägarens skattemässiga situation när det gäller uppskavsbeloppet (49 kap. 25 § IL). Inget hindrar dock dödsboet att ta fram uppskavsbeloppet till beskattning före skiftet om så befinns lämpligt.

Bestämmelserna i 49 kap. 25 § IL skiljer inte mellan en arvtagare som är bosatt eller stadigvarande vistas i Sverige och en som är bosatt eller stadigvarande vistas utomlands.

Det förhållandet att arvtagaren inte är bosatt eller stadigvarande vistas i Sverige, medför inte att dödsboet ska ta upp uppskavsbeloppet som intäkt det beskattningsår då äganderätten till andelen övergår till en sådan arvtagare (RÅ 2003 ref. 50).

3.6.13 Framskjuten beskattning vid andelsbyten

Ej beskattning

Vid framskjuten beskattning enligt 48 a kap. IL övergår omkostnadsbeloppet för den andel som avyttrats på den mottagna andelen.

Det övertagna omkostnadsbeloppet följer den mottagna andelen både när den övergår från den avlidne och till hans dödsbo och när den övergår till en ny ägare genom arv, testamente, gåva eller bodelning (48 a kap. 10 § IL). Någon beskattning utlöses inte av sådana äganderättsövergångar.

Om en mottagen andel övergår till en arvtagare som inte är bosatt eller stadigvarande vistas i Sverige torde på motsvarande sätt som sagts ovan i avsnitt 3.7.12 dödsboet inte kunna beskattas.

Kvalificerad andel Om en andel som är kvalificerad hos andelsägaren avyttras genom ett andelsbyte ska även den mottagna andelen anses vara kvalificerad. Om en sådan mottagen andel övergår till någon annan genom arv, testamente, gåva eller bodelning anses andelen kvalificerad även hos förvärvaren (57 kap. 6 § 2 st. IL).

Andelen testamenteras till juridisk person Om äganderätten till en mottagen andel som är kvalificerad enligt 57 kap. 6 § 2 st. IL genom gåva eller testamente övergår till en juridisk person eller ett handelsbolag, ska den fysiske personen/dödsboet anses ha avyttrat andelen för en ersättning som motsvarar marknadsvärdet (48 a kap. 14 § IL). Den juridiska personen får då marknadsvärdet som anskaffningsvärde för andelen (prop. 2002/03:15 s. 46).

3.7 Särskilt om inkomst av näringsverksamhet

3.7.1 Kontinuitet från den döde, över dödsboet och till dödsbodelägarna

Kontinuitet Den s.k. kontinuitetsprincipen tillämpas i de flesta fall av benefika äganderättsöverföringar från dödsbo till dödsbodelägare. Principen innebär att överföringen inte ska utlösa omedelbar inkomstbeskattning utan att förvärvaren tar över dödsboets skattemässiga situation.

– dödsåret Dödsboet övertar den avlidnes tillgångar genom ett särskilt fång. Det som skulle ha gällt för den döde tillämpas under dödsåret för dödsboet (4 kap. 1 § IL).

Dödsbo som fortsätter att driva den avlidnes näringsverksamhet tar formlöst över verksamheten i och med dödsfallet och inkomsten beräknas enligt samma grunder som gällt för den avlidne. Vad som var inventarier eller varulager i den avlidnes näringsverksamhet är fortsättningsvis inventarier respektive varulager i dödsboets verksamhet. De för den avlidne i beskattningshänseende gällande värdena på byggnader, inventarier, fordringar, varulager m.m. övertas oförändrade av dödsboet i och med dödsfallet. Dödsboet övertar den avlidnes beskattningssituation. Under detta år råder således full kontinuitet i beskattningen.

– och senare

Från och med året därpå är det ett nytt skattesubjekt som med kontinuitet bedriver verksamheten.

Det finns inte någon allmän regel om kontinuitet i IL, men det finns några specialregler som avser förvärv som sker genom arv, testamente, gåva, bodelning eller på liknande sätt. Full kontinuitet föreskrivs sålunda för byggnader i 19 kap. 18 §, markanläggningar i 20 kap. 12 §, naturtillgångar i 20 kap. 24 och 28 §§ och skogsavdrag i 21 kap. 16 § IL.

Vad gäller inventarier tas det skattemässiga restvärdet över om inventarierna *ingår* i en näringsverksamhet som förvärvas genom bodelning med anledning av makes död eller genom arv eller testamente och inte särskilda skäl talar emot det (18 kap. 8 § IL). Detta innebär att kontinuitet upprätthålls. Vid tillämpning av kompletteringsregeln i 18 kap. 17 § IL krävs för kontinuitet att dödsboet också ska anses överta den avlidnes anskaffningstidpunkter för de övertagna inventarierna. När en dödsbodelägare efter skiftet tar över dödsboets inventarier torde detta förvärv utgöra ett nytt fång i detta avseende.

Förvärvas inventarier genom bodelning med anledning av makes död, arv eller testamente och *ingår de inte* i en näringsverksamhet som samtidigt förvärvas på samma sätt, ska marknadsvärdet vid förvärvet anses som anskaffningsvärde när mottagaren sätter in dem i sin egen näringsverksamhet (18 kap. 7 § IL). Om ev. uttagsbeskattning vid förvärv av detta slag, se nedan vid kantrubriken ”- som blir näringstillgång”.

**Uttagsbeskattning
av avverkningsrätt**

I förhandsbeskedet RÅ 1958 ref. 20 avsåg ett dödsbo att genom partiellt arvsifte tillägga dödsbodelägare avverkningsrätt till skog på dödsboets jordbruksfastighet. RR fann att dödsboet inte skulle anses skattskyldigt för intäkt genom upplåtelse av dylik rätt. (Enligt de regler som då var tillämpliga blev uttaget av skog från dödsboets fastighet inte beskattat varken hos dödsboet eller hos dödsbodelägaren).

Mot bakgrund av utgången i detta förhandsbesked föreslog 1953 års skatteflyktskommitté i sitt betänkande SOU 1963:52 bl.a. en generell regel om att ”separata tillgångar i förvärvskälla” ska uttagsbeskattas till sitt verkliga värde när de övergår till förvärvare genom arv, testamente, bodelning m.fl. fång (s. 13 och 140 ff.). Förslaget ledde dock till lagstiftning endast vad gäller uttag av avverkningsrätt till skog (prop. 1965:129 s. 30 ff.).

**Uttagsbeskattning,
bakgrund**

Det finns fortfarande inte någon särskild bestämmelse om att dödsbo inte ska uttagsbeskattas vid skifte. Vidare omfattas arvskifte inte av de särskilda undantagen från uttagsbeskattning i 22 kap. 9–12 §§ IL. Fram till 1999 kunde undantag från uttagsbeskattning göras om särskilda skäl mot uttagsbeskattning förelåg. Om en hel näringsverksamhet eller en gren därav tillskiftats en arvinge eller om andel i verksamheten tillskiftats flera arvingar har kontinuiteten upprätthållits genom att den avlidnes skattemässiga situation tagits över.

Av prop. 1998/99:15 s. 151 framgår avseende hel verksamhet att inkomstskatterättslig kontinuitet gäller vid bodelning med anledning av makes död samt vid arv och testamente. Vidare att någon förändring i detta avseende inte övervägts i samband med 1999 års omstruktureringsreform. Inte heller IL är avsedd att medföra någon förändring.

Förutom att vissa transaktioner är undantagna enligt 22 kap. 9–12 §§ IL, kan undantag från uttagsbeskattning enligt IL göras om villkoren i 23 kap. IL om underprisöverlåtelse är uppfyllda. I 23 kap. 3 § IL sägs ”Med underprisöverlåtelse avses överlåtelse av en tillgång utan ersättning...”. Äganderättsövergång genom arv, testamente eller bodelning med anledning av makes död omfattas dock inte av begreppet överlåtelse (SOU 1998:1 s. 293 och prop. 1998/99:15 s. 270). Härav följer att reglerna om underprisöverlåtelse inte är tillämpliga.

**När föreligger ett
uttag,
– för privat bruk
– för överföring
till annan närings-
verksamhet**

I 22 kap. 2 § IL anges två olika situationer där uttag ska anses föreligga. Dels att den skattskyldige tillgodogör sig en tillgång från näringsverksamheten för privat bruk, dels att han för över en tillgång till en annan näringsverksamhet. Inte i någon av dessa situationer byter tillgången ifråga ägare. I det första fallet tar den skattskyldige ut en tillgång för egen konsumtion och i det andra fallet för han över den till en annan näringsverksamhet som han äger. Något uttag enligt denna paragraf kan knappast anses föreligga när tillgångar överförs till ny ägare genom arvskifte.

– överlåtelse

I 22 kap. 3 § IL sägs att ”Med uttag avses också att den skattskyldige överlåter en tillgång utan ersättning...”. Som ovan anförts omfattas emellertid inte äganderättsövergång genom arv, testamente eller bodelning med anledning av makes död av begreppet överlåtelse. Uttagsbeskattning kan alltså inte heller ske med stöd av denna paragraf.

- näringsverksamheten**
– upphör inte
- Uttagsbeskattning ska emellertid ske enligt 22 kap. 5 § 1. IL när en näringsverksamhet upphör. Enligt Skatteverkets mening bör den av den avlidne och därefter dödsboet bedrivna näringsverksamheten i detta sammanhang inte anses ha upphört enbart genom det förhållandet att verksamheten i och med skiftet upphört hos det skattesubjekt som dödsboet utgör. Dödsboets näringsverksamhet torde få anses ha upphört vid skiftet om verksamheten som sådan upphört genom att inte någon arvtagare driver den vidare. Detta bör innebära att uttagsbeskattning inte kan ske om någon arvtagare övertar dödsboets näringsverksamhet eller en gren av denna och helt eller delvis fortsätter verksamheten.
- upphör**
- Om samtliga tillgångar i dödsboets näringsverksamhet i och med skiftet införlivas i arvtagarnas resp. privatförmögenhet får boets näringsverksamhet anses ha upphört och uttagsbeskattning ska ske hos dödsboet vid skiftet.
- Skapande konstnärers dödsbo**
- Ett dödsbo efter en person som bedrivit konstnärlig verksamhet har i praxis inte ansetts kunna fortsätta denna verksamhet (RÅ 1942 ref. 9 och RÅ 1977 ref. 32). Verksamheten har ansetts upphöra i och med dödsfallet.
- Enligt 22 kap. 5 § 1. IL ska uttagsbeskattning ske när en näringsverksamhet upphör. Uttagsbeskattning torde därför aktualiseras redan per dödsfallsdagen när en konstnär avlider. Dödsboets försäljning av den avlidne konstnärens alster beskattas enligt kapitalvinstreglerna i 52 kap. 3 § IL. Dödsboet torde i en sådan situation som anskaffningsutgift för den avlidne konstnärens alster får räkna ett belopp motsvarande marknadsvärdet på tillgången. Det finns inte någon bestämmelse som anger vilken anskaffningsutgift som en arvtagare får räkna med för tillgången i det fall den tidigare ägaren har uttagsbeskattats.
- Verksamheten kan finnas kvar efter skiftet**
- I vissa fall har dödsboets näringstillgångar dock bibehållit sin näringskaraktär i arvtagarens hand trots att denne inte använt eller haft för avsikt att använda dem genom att fortsätta verksamheten. Så har varit fallet om dödsboet inte kunnat driva den avlidnes verksamhet vidare och tillgångarna har övergått till en eller flera dödsbodelägare, som efter en tids passivt innehav i avvaktan på en försäljning senare avyttrat tillgångarna till någon som kunnat använda dem i näringsverksamhet. Försäljningen har betraktats som en sista affärshändelse och beskattning har skett som för inkomst av näringsverksamhet. RÅ 1973 Fi. 772 (tandläkarpraktik),

RÅ 1968 Fi. 2106 (konditorirörelse), RÅ 1970 Fi. 600 (mindre fabriksrörelse), RÅ 1971 Fi. 1943 (bilverkstad), RÅ 1971 Fi. 1944 (åkerirörelse).

**Enstaka tillgång
– som blir privat-
tillgång**

Om en enstaka tillgång i dödsboets näringsverksamhet tillskiftas arvtagare och därmed införlivas i hans privatförmögenhet, medan verksamheten i övrigt tillskiftas en annan dödsbodelägare som driver denna vidare, kan det ifrågasättas om inte dödsboet ska uttagsbeskattas för denna enstaka tillgång. Rättsläget måste emellertid anses oklart.

Om denne arvtagare senare säljer tillgången torde han inte kunna beskattas i inkomstslaget näringsverksamhet utan i inkomstslaget kapital. Sin anskaffningsutgift beräknar han genom att han inträder i den tidigare ägarens skattemässiga situation (44 kap. 21 § IL). Värdemässig kontinuitet upprätthålls därigenom.

**– som blir närings-
tillgång**

Om arvtagaren istället infogar en sådan tillskiftad tillgång i en näringsverksamhet som han bedriver får han som anskaffningsvärde räkna marknadsvärdet vid förvärvet (18 kap. 7 § IL). Om värdemässig kontinuitet ska upprätthållas vid sådant förvärv, måste dödsboet uttagsbeskattas. Rättsläget är dock oklart i detta avseende.

Om den tillskiftade tillgången är en fastighet som varit lagertillgång hos den avlidne, se nedan vid kantrubriken ”Näringsidkaren själv avlider”.

**Dödsboets
avskrivnings-
underlag**

Om ett enstaka inventarium utskiftats från dödsboet till någon av dödsbodelägarna och detta inte föranlett uttagsbeskattning torde inte dödsboets avskrivningsunderlag kunna reduceras eftersom ingen sådan intäkt uppkommit som avses i 18 kap. 15 § IL. Om det skattemässiga värdet på inventarierna överstiger det verkliga värdet får avdrag ske enligt 18 kap. 18 § IL.

**Förvärvarens
anskaffnings-
värde, särskilda
skäl**

Om en dödsbodelägare tillskiftats något enstaka inventarium och en annan dödsbodelägare tillskiftas övriga inventarier tillsammans med den näringsverksamhet vari de ingår kan det för den senare föreligga sådana särskilda skäl som omnämns i 18 kap. 8 § IL. De inventarier som ingick i dödsboets skattemässiga restvärde är i sådant fall inte desamma som denne förvärvare övertar. Han bör som anskaffningsvärde för de övertagna inventarierna inte utan vidare få ta över dödsboets skattemässiga restvärde utan en reduktion kan komma ifråga.

- Personlig tillgång – avskattning** En dödsbodelägare kan genom arv förvärva sådan annan tillgång som avses i 52 kap. IL, vilken varit personlig tillgång i dödsboet, och sedan sätta in denna (t.ex. en bil) i sin egen näringsverksamhet. Han anses i sin näringsverksamhet ha anskaffat tillgången ifråga för dess marknadsvärde (14 kap. 16 § IL) om han med tillämpning av 41 kap. 6 § IL avskattat tillgången vid karaktärsbytet som om han avyttrat den mot en ersättning som motsvarar marknadsvärdet. En förlust vid sådan avskattning är inte avdragsgill (52 kap. 5 § 2 st. IL).
- ej avskattning** Om tillgångens marknadsvärde är högre än dess omkostnadsbelopp kan den skattskyldige välja att inte göra avskattning (41 kap. 6 § 2 st. IL). Omkostnadsbeloppet beräknas därvid enligt 44 kap. 14 § IL som anskaffningsutgiften ökad med förbättringsutgifter.
- Har avskattning inte skett anses dödsbodelägaren som anskaffningsvärde i sin egen näringsverksamhet få ta upp dödsboets anskaffningsutgift ökad med utgifter för förbättring och minskad med avdrag som gjorts för bl.a. värdeminskning (14 kap. 16 § IL).
- Näringsidkarens make avlider** När det gäller bodelning med anledning av makes död har uttagsbeskattning aktualiserats när bodelning har skett med anledning av att näringsidkarens make avlidit. I förhandsbeskedet RÅ 1981 1:89 hade den efterlevande maken drivit byggnadsrörelse och innehade ett antal lagerfastigheter. Dödsbodelägare var den efterlevande maken och tre barn. Den efterlevande makens avsikt var att upphöra med rörelsen och vid bodelningen låta dödsboet överta hela fastighetsbeståndet, varefter barnen vid det kommande arvsfiktet skulle tillskiftas samtliga fastigheter. Inget av barnen bedrev byggnadsrörelse. Bodelningen ansågs innebära sådant uttag ur verksamheten som skulle föranleda uttagsbeskattning.
- IL** Enligt 22 kap. 5 § 1. IL ska uttagsbeskattning ske när en näringsverksamhet upphör i och med bodelningen eller det efterföljande skiftet. Det får anses oklart om bodelning med anledning av dödsfall kan föranleda uttagsbeskattning enligt IL:s regler av annat skäl än att näringsverksamheten upphör.
- 27 kap. 18 § IL är inte tillämplig när det är näringsidkarens make som avlidit.
- Näringsidkaren själv avlider** Om näringsidkaren själv avlidit har någon uttagsbeskattning av dödsboet inte skett vare sig tillgångarna övergått till den

avlidnes efterlevande make genom bodelning eller till arvingar eller testamentstagare vid arvskifte.

För att förhindra kontinuitetsbrott i sådana fall finns särskilda regler. Sålunda framgår av 27 kap. 18 § IL bl.a. att om någon genom arv, testamente eller bodelning med anledning av makes död förvärvar sådana fastigheter eller andelar som varit lagertillgångar i byggnadsrörelse, handel med fastigheter eller tomtrörelse *hos den döde*, behåller tillgångarna sin karaktär av lagertillgångar hos förvärvaren bara om denne själv bedriver näringsverksamhet av samma slag som den avlidne eller avser att fortsätta den avlidnes verksamhet. Samma gäller om förvärvaren driver sin verksamhet i aktiebolagsform (RÅ 2003 ref. 23).

Om sådan fastighet inte kommer att bibehålla sin karaktär av lagertillgång hos förvärvaren ska denne anses ha anskaffat fastigheten till dödsboets skattemässiga värde (44 kap. 22 § IL) och han inträder i den tidigare ägarens skattemässiga situation när det gäller värdeminskingsavdrag samt utgifter för förbättrande reparationer och underhåll (19 kap. 18 § och 20 kap. 12 § IL).

Om fastigheten blir privatbostadsfastighet hos den nye ägaren, se avsnitt 3.7.2.

Högre arvskiftesvärden

Det förhållandet att dödsbodelägarna i skiftet åsätter tillgångarna högre värden än dödsboets skattemässiga, medför inte någon beskattning för dödsboet (RÅ 1953 ref. 4). Om den delägare som tillskiftas verksamheten tillgodoför sig dessa högre värden som anskaffningsvärden, ska han beskattas för mellanskillnaden.

Disponibla pensionsmedel

Om ett dödsbo efter en arbetsgivare skiftas, ska disponibla pensionsmedel tas upp som intäkt det beskattningsår då boet skiftas (28 kap. 25 § IL).

Löner

Dödsbodelägare som utför arbete i dödsboets näringsverksamhet kan få lön för sitt arbete på vanligt sätt. Lönen blir avdragsgill i dödsboets verksamhet och skattepliktig inkomst för dödsbodelägaren. Detta gäller även anhöriga till den avlidne vilka inte är dödsbodelägare.

Boutredningsutgifter

Är det däremot fråga om utgifter i samband med boutredning och bouppteckning får dödsboet inte göra något avdrag vid inkomsttaxeringen.

Underskott rullas Ett underskott i den avlidnes näringsverksamhet från året före dödsfallet får dras av i samma näringsverksamhet (40 kap. 2 § IL) genom att rullas över till dödsåret och övertas av dödsboet. Utvisar även dödsåret underskott får detta rullas vidare till nästa år osv. Dödsboets underskott kan inte föras över till arvtagarna.

Slutligt underskott Om dödsboet avvecklar eller överlåter sin näringsverksamhet ska beskattningen ske efter samma grunder som skulle ha gällt för den avlidne.

När dödsboet avvecklat sin näringsverksamhet genom att skifta ut verksamheten eller lägga ned den har dödsboet rätt till avdrag för slutligt underskott av näringsverksamhet såsom för kapitalförlust (42 kap. 34 § IL). Detta innebär att totalt 70 % av underskottet får dras av mot dödsboets inkomst av kapital för beskattningsåret efter avvecklingsåret eller de två därpå följande beskattningsåren. Avdrag för slutligt underskott kan inte utnyttjas efter det att dödsboet slutligt skiftats. Dödsboet har då inte längre några inkomster eller skatter varemot avräkning kan ske.

Underskottet får inte dras av till den del det skulle ha fallit bort om tillgångar eller tjänster som tagits ut ur näringsverksamheten hade uttagsbeskattats.

**Underskotts-
avdrag kan
begränsas efter
ägarförändring** Vad gäller möjligheterna att utnyttja tidigare års underskott inträder enligt 40 kap. 11 och 12 §§ IL för underskotts företag en beloppsspärr vid vissa ägarförändringar, t.ex. när en fysisk person och hans närstående eller ett dödsbo får det bestämmande inflytandet över underskottsföretaget. Enligt 13 § i samma kap. ska sådana förändringar i det bestämmande inflytandet som uppkommer genom arv, testamente eller bodelning inte räknas med.

Ett dödsbo har inga närstående, men kan vara närstående till en fysisk person (2 kap. 22 § IL).

3.7.2 Skifteslikvid – arv

Arv Om en dödsbodelägare vid arvskifte tillskiftas hela näringsverksamheten och fortsätter att driva denna, övertar han de skattemässiga värden som dödsboet har på tillgångarna i näringsverksamheten vid tidpunkten för arvskiftet. Vid beräkning av värdeminskningsskatt för inventarier anses det övertagna skattemässiga värdet enligt 2 kap. 33 § IL utgöra anskaffningsvärde (18 kap. 8 § IL). I fråga om byggnader och markanläggningar inträder förvärvaren i den tidigare ägarens

skattemässiga situation (19 kap. 18 § resp. 20 kap. 12 § IL). Dvs. den nye ägaren tar över den tidigare ägarens avskrivningsplaner.

Skifteslikvid
Arv, ej köp

Om dödsbodelägaren tillskiftas en näringsverksamhet vars värde överstiger värdet av hans andelsrätt i boet och han som ersättning utger en skifteslikvid till de övriga delägarna, anses hela förvärvet ha skett genom arv. Vad de övriga delägarna därvid erhåller anses de ha fått genom arvsifte och det är inte fråga om någon skattepliktig inkomst för dem (RÅ 1941 ref. 51).

När förvärvaren sedermera säljer näringsverksamheten får han inte som anskaffningskostnad tillgodoräkna sig den ersättning han lämnade i form av skifteslikvid.

Exempel

Makarna A och B, som båda är avlidna, efterlämnar tre gemensamma barn, C, D och E. C tillskiftas föräldrarnas näringsverksamhet mot att han utger en arvsifteslikvid.

F:a A o B dödsbo	
Inventarier 300 000	Eget Kapital 300 000

Inventariernas marknadsvärde är 500 000 kr.

Sedan den latent skatteskulden på F:a A och B:s tillgångar beräknats till 100 000 kr (= 50 %) utger C skifteslikvid till D och E med tillsammans

$$\frac{(500\,000 - 100\,000) \times 2}{3} = 266\,667 \text{ kr}$$

Var och en av C, D och E har genom skiftet netto tillgodogjorts lika stort belopp, 133 333 kr.

C anses ha förvärvat hela verksamheten genom arv och övertar dödsboets skattemässiga värden samt även boets latent skatteskuld.

F:a C	
Inventarier 300 000	Eget Kapital 300 000

När C i ett senare skede säljer tillgångarna i F:a C får han inte beakta den skifteslikvid han erlagt.

3.7.3 Bodelning

Se ovan i avsnitt 3.8.1 vid kantrubrikerna ”Näringsidkarens make avlider” och ”Näringsidkaren själv avlider”

3.7.4 Arv och köp

Har en dödsbodelägare förvärvat näringsverksamheten från dödsboet genom ett från arvsföretaget fristående köp anses han ha förvärvat verksamheten genom arv till så stor del som motsvarar hans andel i dödsboet och genom köp vad gäller återstoden.

Beträffande näringsfastighet, se även avsnitt 3.7.4 ovan.

Exempel

Makarna A och B har båda avlidit. De efterlämnar tre gemensamma barn, C, D och E. C köper före arvsföretaget föräldrarnas näringsverksamhet av dödsboet för tillgångarnas marknadsvärde 500 000 kr.

F:a A o B dödsbo	
Inventarier 300 000	Eget Kapital 300 000

C anses ha förvärvat 2/3-delar genom köp och 1/3-del genom arv.

C:s anskaffningsvärde för inventarierna i den förvärvade verksamheten blir

$$\frac{(500\,000 \times 2)}{3} + \frac{300\,000}{3} = 433\,333 \text{ kr}$$

F:a C	
Inventarier 433 333	Eget Kapital 433 333

Dödsboet anses ha sålt 2/3-delar av verksamheten och 1/3 har övergått till C genom arv. Dödsboet ska som inkomst av näringsverksamhet ta upp 2/3-delar av den vinst som uppkommit genom överlåtelsen, dvs.

$$\frac{(500\,000 - 300\,000) \times 2}{3} = 133\,333 \text{ kr}$$

Efter 50 % skatt (66 667 kr) på denna vinst finns 433 333 kr att senare skifta ut till dödsbodelägarna.

Eftersom C förvärvar sin 1/3-del av näringsverksamheten genom arv, är den del av dödsboets vinst som belöper på C:s andel (66 667 kr) obeskattad vid skiftet.

Därför bör C i skiftet tilldelas ett mot skatten härpå (33 333 kr) svarande högre belopp, dvs.

C = 166 667

D = 133 333

E = 133 333

433 333

I annat fall blir C missgynnad i förhållande till D och E eftersom C även tar över en latent skatteskuld, vilket D och E inte gör.

3.7.5 Aktiv eller passiv näringsverksamhet

Dödsbo kan inte anses bedriva aktiv näringsverksamhet annat än under dödsåret.

3.7.6 Räntefördelning

Dödsbon omfattas

Reglerna om räntefördelning omfattar även dödsbon (33 kap. 1 § IL, prop. 1999/2000:2 s. 400). Dödsbo efter person som vid dödsfallet var begränsat skattskyldig och på vilket bestämmelserna i 4 kap. 3 § IL om utländskt bolag ska tillämpas, omfattas inte.

Övergångspost

Har den avlidne en övergångspost vid beräkning av fördelningsunderlaget för räntefördelning i sin enskilda näringsverksamhet, tas denna post över av dödsboet och sedan av den som tar över näringsverksamheten genom arv, testamente, bodelning eller på liknande sätt. Lagtexten synes ställa krav på att hela näringsverksamheten och hela övergångsposten måste övergå till den nye ägaren genom ett benefikt förvärv (33 kap. 14 § 3 st. IL). När flera personer tar över näringsverksamheten med kanske olika stora ideella andelar bör övergångsposten fördelas på dem i förhållande till vars och ens ideella andel av den övertagna näringsverksamheten.

Vid en försäljning av näringsverksamheten får övergångsposten inte tas över. Övergår hela näringsverksamheten genom delvis köp och delvis arv torde övergångsposten alltså inte få tas över till någon del.

Sparat fördelningsbelopp

Den avlidnes sparade fördelningsbelopp enligt 33 kap. 7 § IL får tas över av dödsboet.

Dödsboets sparade fördelningsbelopp kan sedan tas över helt eller delvis av den nye ägaren som genom arv, testamente eller bodelning förvärvar dödsboets näringsverksamhet. Om inte

samtliga reallgångar i dödsboets verksamhet förs över får sparat fördelningsbelopp tas över bara till så stor del som de övertagna reallgångarna utgör av samtliga reallgångar i dödsboets näringsverksamhet (33 kap. 7 a § IL. SFS 2004:1149, tillämpas första gången vid 2006 års taxering).

Särskild post

För att motverka att förvärvaren drabbas av negativ räntefördelning efter förvärvet får en särskild post beräknas enligt 33 kap. 15 § IL om en fastighet förvärvas genom arv, testamente eller bodelning och det kapitalunderlag för räntefördelning som hänför sig till förvärvet är negativt vid förvärvstidpunkten. Fastigheten måste vara kapitaltillgång såväl hos den tidigare ägaren som hos förvärvaren. Den särskilda posten får öka kapitalunderlaget för räntefördelning med högst ett belopp som motsvarar det negativa underlaget före ökningen med posten (33 kap. 17 § IL).

Kapitalunderlag första beskattningsåret

En genom arv övertagen näringsverksamhet kan för arvtagarens del utgöra en under året nystartad verksamhet. En nystartad verksamhet har inget föregående beskattningsår. Därför har man, enligt Skatteverkets uppfattning, inte rätt att göra räntefördelning startåret. Detta framgår av Skatteverkets skrivelse 2006-05-19 (dnr 131 315797-06/111).

3.7.7 Expansionsfond

Dödsbon omfattas

Reglerna om expansionsfond omfattar även dödsbon (34 kap. 1 § IL, prop. 1999/2000:2 s. 409). Dödsbo efter person som vid dödsfallet var begränsat skattskyldig och på vilket bestämmelserna i 4 kap. 3 § IL om utländskt bolag ska tillämpas, omfattas inte.

Dödsboet kan ta över expansionsfond

Den avlidnes expansionsfond kan föras över till dödsboet. I prop. 1999/2000:2 (s. 416) tas i kommentaren till 34 kap. 18 § bl.a. som exempel ”att en make bedriver näringsverksamhet, den ena maken dör och näringsverksamheten tillskiftas dödsboet genom bodelning. Därefter tillskiftas ett barn verksamheten vid arvskifte. Då bör fonden kunna föras vidare över dödsboet.”

Dödsbo som driver verksamheten vidare under dödsåret anses fortsätta samma verksamhet. Detta innebär att näringsverksamheten inte förts över till annan. Således är bestämmelserna i 34 kap. 4 § 2 st. IL inte tillämpliga.

Näringsverksamheten upphör

Om dödsboet upphör att bedriva näringsverksamhet ska expansionsfonden återföras (34 kap. 16 § 1 p. IL). Därmed avses inte det fallet att dödsboet upphör att bedriva näringsverksamhet när

verksamheten skiftas ut till en arvtagare som driver verksamheten vidare.

Om näringsidkaren är begränsat skattskyldig i Sverige när han dör, ska under senare beskattningsår än dödsåret de bestämmelser som gäller för utländska bolag tillämpas för dödsboet (4 kap. 3 § IL). Avdragen för avsättning till expansionsfond ska i sådant fall återföras under det beskattningsår då näringsidkaren dör (34 kap. 16 § 4 p. IL).

Arv, testamente
– **skriftlig förklaring,**
bodelning
– **skriftligt avtal**

Om reelltillgångar (34 kap. 23 § IL) i dödsboets näringsverksamhet genom arv, testamente eller bodelning övergår till en obegränsat skattskyldig fysisk person, får mottagaren helt eller delvis ta över expansionsfonden om han lämnar skriftlig förklaring (vid arv och testamente) eller träffar skriftligt avtal (vid bodelning) om övertagandet (34 kap. 18 § 1 st. IL).

Mottagaren ska ta över dödsboets hela näringsverksamhet, en verksamhetsgren eller en ideell andel av verksamheten eller verksamhetsgrenen. Den övertagna expansionsfonden eller delen därav ska åtföljas av en motsvarande andel av reelltillgångarna i dödsboets näringsverksamhet. Vidare ska överförda reelltillgångar och andra tillgångar uppgå till minst 72 procent av den övertagna expansionsfonden eller delen av fonden. Det är tillgångarnas nettovärde, dvs. värdet på övertagna tillgångar minus övertagna skulder, som ska motsvara minst 72 procent av värdet på den övertagna fonden. Dessa nettotillgångar kan utgöras även av andra tillgångar än reelltillgångar (34 kap. 18 § 1 och 2 st. IL).

Tillgångar som överförs för att tillgodose de krav på kapital som ställs när t.ex. även en periodiseringsfond övertas, kan inte också räknas med bland de tillgångar som krävs för att en expansionsfond ska få tas över.

Högst 185 %

Expansionsfonden får inte tas över till den del den överstiger 185 procent av värdet på reelltillgångarna i dödsboets näringsverksamhet vid utgången av det tredje beskattningsåret före det aktuella beskattningsåret (jämförelsebeloppet). Om fonden bara delvis tas över, får den övertagna fondens värde högst uppgå till så stor del av jämförelsebeloppet som de överförda reelltillgångarna utgör av samtliga reelltillgångar vid tidpunkten för överföringen (34 kap. 18 § 3 st. IL).

Vid benefikt övertagande av en enskild näringsverksamhet före ingången av år 2005 måste samtliga reelltillgångar tas över för att expansionsfond också skulle få tas över (SFS 2004:1149).

Enmansdödsbo Bodelning sker ofta pga. makes död. Om efterlevande make är ensam dödsbodelägare torde det enligt Skatteverkets mening räcka med en skriftlig förklaring om att expansionsfonden tas över. Någon annan person att träffa avtal med finns ju inte.

Särskild post För att motverka att expansionsfond måste återföras pga. förvärvet får en särskild post beräknas enligt 34 kap. 8 § IL om en fastighet förvärvas genom arv, testamente eller bodelning och summan av egen och övertaget expansionsfond överstiger 138,89 % av summan av förvärvarens kapitalunderlag för expansionsfond och det kapitalunderlag som hänför sig till förvärvet. Fastigheten måste vara kapitaltillgång såväl hos den tidigare ägaren som hos förvärvaren. Den särskilda posten får öka kapitalunderlaget för expansionsfond med ett så stort belopp att expansionsfonden motsvarar högst 138,89 % av kapitalunderlaget, vilket är gränsen för när återföring måste ske.

3.7.8 Periodiseringsfonder

Dödsbon omfattas Reglerna om periodiseringsfonder omfattar även dödsbon (30 kap. 1 § IL). Dödsbo efter en person som vid sin död var begränsat skattskyldig är i och för sig inte undantaget.

Näringsverksamheten upphör Dödsboet tar över den avlidnes periodiseringsfonder. Fonderna ska, liksom fonder som avsatts i dödsboet, återföras när dödsboet upphör att bedriva näringsverksamhet (30 kap. 9 § IL). Återföringen ska ske det sista året dödsboet redovisar inkomst av näringsverksamhet (prop. 1993/94:50 s. 322).

**Arv, testamente
- skriftlig förklaring,
bodelning
- skriftligt avtal** Om reallgångar (34 kap. 23 § IL) i dödsboets näringsverksamhet genom arv, testamente eller bodelning övergår till en obegränsat skattskyldig fysisk person, får mottagaren helt eller delvis ta över en periodiseringsfond om han lämnar skriftlig förklaring (vid arv och testamente) eller träffar skriftligt avtal (vid bodelning) om övertagandet (30 kap. 12 a 1 st. § IL).

Mottagaren ska ta över dödsboets hela näringsverksamhet, en verksamhetsgren eller en ideell andel av verksamheten eller verksamhetsgrenen. Den övertagna delen av periodiseringsfonden får uppgå till högst så stor del av hela fonden som de övertagna reallgångarna utgör av samtliga reallgångar i dödsboets näringsverksamhet. Eftersom inte samtliga tillgångar måste övertas krävs vidare att mottagaren tar över tillgångar av minst samma värde som den övertagna fonden eller delen av fonden. Det är tillgångarnas nettovärde, dvs. värdet på övertagna tillgångar minus övertagna skulder, som

ska motsvara värdet på den övertagna fonden (30 kap. 12 a § 1 och 2 st. IL).

Om det finns flera fonder i dödsboets näringsverksamhet och tillgångarna inte räcker till för att samtliga fonder ska kunna tas över, ska de tas över i den ordningen att en senare gjord fondavsättning anses övertagen före en tidigare gjord avsättning (30 kap. 12 a § 3 st. IL).

Någon turordning har inte införts för det fall tillgångarna inte räcker till för att överta både periodiseringsfonder och expansionsfond. De skattskyldiga har möjlighet att välja vilken fond som ska tas över och det ankommer på dem att klargöra detta genom en skriftlig förklaring eller ett skriftligt avtal om övertagandet. Om tillgångarna inte räcker till för att överta både periodiseringsfonder och expansionsfond och parterna inte kan komma överens om vilken fond som har övertagits, föreligger inte något skriftligt avtal enligt avtalsrättsliga principer. I sådant fall ska inte någon av fonderna anses ha tagits över (prop. 2004/05:32 s. 19).

Före 2006 års taxering kunde dödsbodelägare inte ta över någon periodiseringsfond från dödsboet (SFS 2004:1149).

Andel i dödsbo

Försäljning av andel i dödsbo medför inte att avdrag för avsättning till periodiseringsfond ska återföras till beskattning eftersom dödsboet är ett eget skattesubjekt (prop. 1993/94:50 s. 322). Om samtliga dödsbodelägare överlåter sina andelar i dödsboet till någon utomstående kan boet anses upplöst som om det skiftats (RÅ 1962 ref. 2). Periodiseringsfonderna ska i sådant fall återföras i dödsboet.

3.7.9 Nystartavdrag

Avdrag för underskott av nystartad aktiv näringsverksamhet kan med tillämpning av 62 kap. 2 och 3 §§ IL göras som allmänt avdrag samma år som underskottet uppkommit.

Dödsbo har för dödsåret rätt till nystartavdrag om den avlidne under detta år drivit aktiv näringsverksamhet och förutsättningarna i övrigt föreligger. För år efter dödsåret anses dödsboets verksamhet passiv och avdragsrätt föreligger inte även om det i och för sig är samma verksamhet som drivs vidare.

Om hela näringsverksamheten tagits över från förälder eller far- eller morförälder genom köp, byte eller liknande förvärv ska femårsperioden för förvärvaren börja räknas från över-

tagandet om verksamheten är ny för honom (62 kap. 3 § 3 st. IL).

Om näringsverksamheten i annat fall tagits över från närstående får förvärvaren göra nystartavdrag endast om den närstående varit berättigad till sådant avdrag om han fortsatt verksamheten (62 kap. 3 § 3 st. IL). Detta gäller också om näringsverksamheten förvärvats från dödsbo efter någon av de i föregående stycke nämnda personerna.

Har näringsverksamheten t.ex. förvärvats från dödsbo efter närstående person genom arv eller delvis genom köp och delvis genom arv kan förvärvaren alltså göra de nystartavdrag som den avlidne skulle varit berättigad till om han fortsatt verksamheten.

3.7.10 Skogsavdrag

- Dödsboet** Dödsbo har rätt till samma skogsavdrag som den avlidne skulle ha haft för en skogsfastighet som ägdes av denne vid dödsfallet (21 kap. 9 § IL). Om dödsboet förvärvat fastigheten från annan än den avlidne är avdragsutrymmet 25 procent liksom för handelsbolag och för övriga juridiska personer (21 kap. 7–9 §§ IL).
- Dödsbodelägaren** En dödsbodelägare som förvärvat en skogsfastighet genom arv, testamente eller bodelning övertar dödsboets anskaffningsvärde och anses ha gjort skogsavdrag med samma belopp som den avlidne och dödsboet tillsammans (21 kap. 16 § IL). Även om dödsboet förvärvat fastigheten på annat sätt än genom arv blir avdragsutrymmet 50 procent för dödsbodelägaren.
- Återförda avdrag** När dödsbodelägare säljer en skogsfastighet som han förvärvat på det sätt som sägs i närmast föregående stycke ska han återföra även de skogsavdrag som den avlidne och dödsboet gjort (21 kap. 16 § och 26 kap. 2 § IL).
- Del 2 kap. 15** Beträffande anskaffningsvärde och avdragsutrymme vid förvärv genom arv, gåva eller bodelning se även del 2 avsnitt 15.2.4.5.
- #### **3.7.11 Skogskonto**
- Dödsbo får göra avdrag för belopp som sätts in på skogskonto (21 kap. 21 § och 14 kap. 12 § IL).
- Dödsfallet** När en innehavare av skogskonto avlider utlöser dödsfallet inte någon beskattning av skogskontomedlen (prop. 1978/79:204 s. 82).

Skiftet	Om dödsboet har medel på skogskonto ska dessa genast tas upp till beskattning när den avlidnes lantbruksenhet övergår till ny ägare genom arv, testamente, bodelning eller på liknande sätt. Det är dock bara i de fall fastigheten utgör den övervägande delen av näringsverksamheten ifråga, som omedelbar beskattning måste ske (21 kap. 39 § IL). Enmansdödsbo anses vanligen skiftade redan när bouppteckningen registrerats.
Delvis köp, delvis arv	I många fall övergår fastigheten till en dödsbodelägare delvis genom köp och delvis genom arv. Vad som gäller i denna situation är osäkert. Om man ser till syftet med lagstiftningen i detta avseende borde dödsboet inte vara tvingat att genast ta upp samtliga skogskontomedel till beskattning när den övervägande delen av näringsverksamheten övergår till ny ägare genom köp och endast en mindre del genom arv.
Bodelning	I RÅ 1970 Fi 1410 hade en skattskyldig genom bodelning erhållit den honom förut tillhöriga fastigheten. Skogskontomedlen har inte beskattats pga. bodelningen. I bodelningsfallen ska fastighet anses ha övergått till ny ägare endast när bodelningen innebär att fastighet som utgör den övervägande delen av näringsverksamheten har överförts från make A som tidigare förvärvat (ägt) fastigheten till make B. Har däremot halva fastigheten sedan tidigare ingått i make B:s giftorätts gods har alltså inte övervägande delen av fastigheten övergått till ny ägare vid en bodelning varigenom make B tilldelas även den hälft av fastigheten som ingick i make A:s giftorätts gods.
Avyttring av fastigheten	Har dödsboet sålt fastigheten till någon som inte är dödsbodelägare behöver skogskontomedlen inte tas upp till beskattning till följd av överlåtelsen.
Skogskontomedlen skiftas	Om boet skiftas och skogskontomedlen i samband därmed överlåts, ska dödsboet genast beskattas för de överlåtna medlen.
	3.7.12 Upphovsmannakonto
Ej avdrag för dödsbo	Dödsbo får inte göra avdrag för insättningar på upphovsmannakonto (32 kap. 1 § IL). Detta gäller såväl för det år dödsfallet sker som för senare år.
Återföring	Om den skattskyldige dör, ska medel som inestår på upphovsmannakonto tas upp som intäkt i näringsverksamhet senast det beskattningsår då dödsboet skiftas helt eller delvis, dock inte i något fall senare än det andra beskattningsåret efter dödsåret (32 kap. 11 § IL).

3.7.13 Ersättningsfonder

Dödsboet tar över den avlidnes ersättningsfond

Dödsbo kan göra avdrag för avsättning till ersättningsfond.

Verksamheten överläts

Om den huvudsakliga delen av dödsboets näringsverksamhet överläts eller om dödsboet upphör att bedriva näringsverksamheten ska avdraget återföras (31 kap. 20 § 1 st. 2. och 4. IL). När näringsverksamheten övergår från en avliden person till hans dödsbo anses inte en sådan överlåtelse ha skett som ska medföra beskattning.

Arv etc.

När den huvudsakliga delen av näringsverksamheten tillfaller en eller flera nya ägare på grund av arv, testamente eller bodelning ska avdraget återföras (31 kap. 20 § 1 st. 3 p. IL).

Särskilda skäl

Emellertid får Skatteverket, om det finns särskilda skäl, medge att ersättningsfonder i en näringsverksamhet, i stället för att avdragen återförs till beskattning, får tas över av den som blir ägare till den huvudsakliga delen av näringsverksamheten på grund av arv, testamente eller bodelning (31 kap. 24 § IL). Särskilda skäl kan anses föreligga om t.ex. den som gjort fondavsättningen avlidit innan han hunnit utnyttja fonden och efterlevande make eller barn avser att fortsätta den av den avlidne bedrivna verksamheten (prop. 1980/81:68 s. 229).

Expropriation m.m.

Om avsättningen skedde till följd av sådana tvångssituationer som avses i 31 kap. 5 § 1–4 IL (expropriation, flygbuller etc.) behöver avdragen inte återföras om näringsverksamheten överläts eller tillfaller någon annan genom arv, testamente eller bodelning eller om dödsboet upphör att bedriva näringsverksamheten (31 kap. 20 § 2 st. IL).

3.8 Lagfart på fastighetsförvärv

Den som med äganderätt förvärvat fast egendom ska söka lagfart på förvärvet inom tre månader från förvärvet (20 kap. 1 § 1 st. och 2 § JB).

Dödsbolagfart

Dödsbo behöver inte söka lagfart om den dödes fastighet genom arvskifte övergår direkt till en eller flera arvingar. Om dödsboet däremot avser att sälja fastigheten måste dödsboet först söka lagfart (20 kap. 1 § 2 st. JB).

Tillskiftas make eller sambo genom bodelning en fastighet som han eller hon redan har lagfart på, behöver inte lagfart sökas på nytt.

3.9 Fastighetsskatt och kommunal fastighetsavgift

Ägaren skattskyldig

Skattskyldig till fastighetsskatt är den som äger fastigheten per ingången av kalenderåret (2 § 1 st. FSL). Motsvarande gäller den kommunala fastighetsavgiften (2 § FKL).

3.10 Försäljning av andel i dödsbo

Vid dödsfallet erhåller de skilda dödsbodelägarna rätten till en andel i dödsboet som juridisk person men inte några konkreta tillgångar eller andelar i sådana.

En dödsbodelägare kan innan boet är skiftat överlåta sin andel i boet till någon av de övriga delägarna men även till en person som inte själv är dödsbodelägare. Detta påverkar normalt inte dödsboets beskattning.

Vinst på andel

En vinst vid avyttring av en andel i ett dödsbo är för dödsbodelägaren skattepliktig som kapitalvinst (RÅ 1989 ref. 70). Vinsten ska beräknas enligt bestämmelserna i 52 kap. IL. Andelen anses inte innehavd för personligt bruk och dödsbodelägaren torde inte kunna anses ha någon anskaffningsutgift för andelen, varför hela försäljningssumman torde utgöra skattepliktig vinst.

Andelsköparen och dödsbodelägaren

En utomstående person som köper en andel i ett dödsbo blir inte därigenom arvinge eller testamentstagare efter den avlidne. De tillgångar som tilldelas honom vid skiftet anses civilrättsligt förvärvade direkt från den avlidne. Mot bakgrund av att dödsbodelägaren beskattas för andelsöverlåtelsen torde andelsförvärvaren i beskattningshänseende få anses ha förvärvat tillskiftade tillgångar genom köp eller på liknande sätt. Om samtliga dödsbodelägare avyttrar sina andelar till utomstående kan detta leda till att delägarna skatterättsligt anses ha upplöst boet som om det skiftats. I RÅ 1962 ref. 2 ansågs köparna därför inte ha förvärvat andelar i dödsboet utan andelar av de fastigheter som utgjort boets egendom. Dödsbodelägarna torde som följd härav böra beskattas som om de sålt dödsboets egendom efter skiftet.

Bodelning

Fram till bodelningen äger och förvaltar efterlevande make själv sitt giftorättsgods. Den efterlevande maken har rätt att ensidigt bestämma att hålla allt sitt giftorättsgods utanför bodelningen. Om t.ex. den avlidnes särkullbarn säljer sin dödsboandel till någon utomstående, kommer denna försäljning i så

fall inte att omfatta något av den efterlevande makens giftorättsgods.

Gåva och arv

Andel i dödsbo kan överlätas genom gåva. Om dödsboets tillgångar skiftas mellan delägarna i andra proportioner än som motsvarar dödsboandelarna, torde tillgångarna normalt ha förvärvats genom arv i sin helhet.

Om samtliga andelar i ett dödsbo gått i arv till nya innehavare torde boet anses bestå.

3.11 Skatt på ackumulerad inkomst

Tre år

Även dödsbon kan komma ifråga för särskild skatteberäkning för statlig inkomstskatt på ackumulerad inkomst. Det är dock bara för dödsåret och de tre därpå följande beskattningsåren som särskild skatteberäkning kan bli aktuell (66 kap. 1 § IL).

Den döde och dödsboet

Vid fastställande av fördelningstid ska dödsbo och den avlidne anses som en och samma person. Skiftas dödsboet får dödsbodelägarna inte tillgodoräkna sig den tid den avlidne och dödsboet drivit näringsverksamheten.

Efterlevande make

I ett fall görs avsteg från sistnämnda regel. Om en enskild näringsverksamhet eller en andel i ett handelsbolag vid ena makens död övertagits av den efterlevande maken som ensam dödsbodelägare, anses den efterlevande, om han begär det, ha bedrivit verksamheten eller innehaft andelen även under den tid den avlidne maken innehaft den. Detta gäller dock bara för sådana beskattningsår då makarna varit gifta hela eller del av året (66 kap. 9 § IL). Den ackumulerade inkomsten kan också hänföra sig till tid före övertagandet.

3.12 Periodiska understöd

Allmänt avdrag får göras för periodiska understöd och andra periodiska utbetalningar som inte ska dras av i något inkomstslag om utbetalningen görs på grund av föreskrift i testamente eller görs från dödsbo utan att vara ersättning för avyttrade tillgångar (62 kap. 7 § 1 st. IL). Mottagaren beskattas för erhållna belopp.

Som förutsättning för avdrag gäller vidare att mottagaren är 18 år eller äldre och har avslutat sin utbildning (3 st. samma lagrum). Av 9 kap. 3 § IL framgår vidare att avdrag inte får göras för utbetalningar till personer i den skattskyldiges hushåll.

3.13 Utländska dödsbon

Ett utländskt dödsbo är ett dödsbo efter en person som vid sin död var begränsat skattskyldig, dvs. ett dödsbo efter en person som vid sin död inte var bosatt eller stadigvarande vistades i Sverige (4 kap. 3 § och 3 kap. 17 § IL).

Dödsåret

Det som skulle ha gällt för den döde tillämpas under dödsåret för dödsboet (4 kap. 1 § IL). Detta gäller oavsett om den döde var obegränsat eller begränsat skattskyldig. Utländskt dödsbo synes alltså för detta år betraktas som en utomlands bosatt fysisk person. Även för utländska dödsbon gäller att boet för dödsåret är skattskyldigt både för den avlidnes inkomster och för sina egna. Utländskt dödsbo kan ha rätt till grundavdrag om den avlidne var bosatt här i landet under någon del av året (63 kap. 2 § IL). Har begränsad skattskyldighet förelegat under hela beskattningsåret är den kommunala inkomstkatten 25 % av den beskattningsbara förvärvsinkomsten. Begränsat skattskyldiga enligt 3 kap. 18 § 1 st. 1. IL betalar kommunal inkomstkatt efter en genomsnittlig skattesats. (65 kap. 4 § IL).

Senare år

För senare år än dödsåret ska för utländskt dödsbo tillämpas de bestämmelser som gäller för utländska bolag (4 kap. 3 § IL, 2 kap. 5 a § IL) och någon taxering till kommunal inkomstkatt ska inte ske. Däremot är sådant dödsbo enligt 6 kap. 11 § IL skattskyldigt till statlig inkomstkatt för vissa inkomster, nämligen

- inkomst från ett fast driftsställe eller en fastighet i Sverige,
- inkomst på grund av att en näringsbostadsrätt som innefattar nyttjanderätt till ett hus eller del av ett hus i Sverige avyttras, och
- inkomst i form av utdelning på andelar i svenska ekonomiska föreningar.

Vidare föreligger skattskyldighet för ersättning i form av royalt i vissa fall.

Privatbostad

Eftersom reglerna för utländskt bolag ska tillämpas fr.o.m. året efter dödsåret, ska småhus och bostadsrätt som var privatbostad för den avlidne, hänföras till näringsverksamhet redan från denna tidpunkt. Tröghetsregeln i 2 kap. 12 § IL är inte tillämplig.

3.14 Delägare i utländskt dödsbo

**Utdelning och
utskiftning**

Vad som delas eller skiftas ut från ett utländskt dödsbo till i Sverige bosatt delägare ska tas upp i inkomstslaget kapital (42 kap. 23 § IL) till den del de till delägaren överförda beloppen härrör från boets inkomster av löpande avkastning och kapitalvinster under den tid boet varit oskiftat (*utdelning*). Till den del de överförda beloppen är hänförbara till den avlidnes efterlämnade tillgångar ska de inte tas upp (*utskiftning*).

**När sker
beskattning**

Beskattning ska ske såväl om utdelningen lämnas kontinuerligt som om totalt skifte sker (RÅ 1974 A 1607). Vid totalt skifte ska en uppdelning göras på utdelning och utskiftning. Skattskyldigheten för utdelning inträder när denna kan disponeras (41 kap. 8 §), varmed avses detsamma som ”blivit tillgänglig för lyftning” (prop. 1999/2000:2 del 2 s. 487).

**Anskaffningsutgift
för tillgång**

I RSV/FB Dt 1985:13 har dåvarande riksskattenämnden uttalat att som ingångsvärde (anskaffningsutgift) vid dödsboets kapitalvinstberäkning vid avyttring av tillgångar ska räknas tillgångens marknadsvärde vid dödsfallet. I samma förhandsbesked har ställning tagits till hur ett utländskt dödsbos vinst vid försäljning av aktier skulle delas upp mellan utdelning och utskiftning. Förhandsbeskedet överklagades inte varför RR inte tagit ställning i frågan.

**Ej dubbel-
beskattning**

Ett utländskt dödsbo är skattskyldigt enligt 6 kap. 11 § IL för bl.a. inkomst från ett fast driftsställe eller en fastighet i Sverige. I syfte att förhindra dubbelbeskattning av utdelning från utländskt dödsbo, är i Sverige bosatt delägare skattebefriad för utdelning som härrör från inkomst som dödsboet är skyldigt att här betala inkomstskatt för (42 kap. 23 § IL). Det kan t.ex. gälla den avlidnes här belägna privatbostad, som i dödsboets hand klassificeras som näringsfastighet, från vilken delägaren fått utdelning i form av bostadsförmån. Så långt inkomster som varit skattepliktiga för dödsboet räcker, anses utdelning till delägarna komma från sådan inkomst och inte från inkomst som för dödsboet inte beskattats i Sverige.

Exempel

Ett utländskt dödsbo har fyra delägare varav en är bosatt i Sverige. Under beskattningsåret har dödsboet haft 10 000 kr i inkomst från en här belägen fastighet och 20 000 kr i ränteinkomster från en utländsk bankräkning. Av inkomsterna har 5 000 kr använts till omkostnader som inte varit att hänföra till någon viss

näringsverksamhet. I dödsboet har behållits 3 000 kr och 22 000 kr har utdelats till delägarna. Eftersom dödsboet är skyldigt att betala skatt för inkomsten av fastigheten i Sverige, ska den svenske delägaren beskattas här för endast sin andel, en fjärdedel, av 22 000 - 10 000 = 12 000 kr, dvs. för 3 000 kr.

Kupongskatt

Kupongskatt räknas i detta hänseende inte som inkomstskatt till följd av att dödsboet skulle var skattskyldigt i Sverige enligt 42 kap. 23 § IL. Vad dödsboet erlagt i kupongskatt får dock, liksom förvaltningskostnader, i stället avräknas från den utdelning som ska beskattas hos delägarna (RSV/FB Dt 1985:13).

3.15 Förteckning över några facktermer

Arvinge är den som enligt lagens (ärvdabalkens) regler, *arvsordningen*, har rätt att ta arv efter en avliden.

Arvlåtare är en avliden person som efterlämnar egendom, *kvarlåtenskap*.

Arvsavstående innebär att den som har rätt att ta del i någons *kvarlåtenskap* pga. arvs- eller testamentsrätt kan avstå från denna sin rätt helt eller delvis. Rätten går då vidare till den som skulle varit berättigad till arv eller testamentslott om den som avstått varit avliden. Gäller avståendet endast ett visst belopp eller viss egendom blir den tillträdande arvingen inte *dödsbodelägare*.

Arvskifte, är delning av en avlidens *kvarlåtenskap* mellan hans *arvingar* och/eller *testamentstagare*.

Arvslott är den andel i en *kvarlåtenskap* som en *arvinge* ha rätt till enligt *arvsordningens* regler.

Arvsordningen är den turordning i ärvdabalken, efter vilken arvingar tar arv, beroende av närheten i släktskap.

Bodelning mellan makar innebär att giftorättsgemenskapen upplöses genom att makarnas sammanlagda *gifrorättsgods* hälftendelas (enligt huvudregeln) mellan den efterlevande maken och avlidne makens dödsbo. Den hälft som faller på dödsboet utgör tillsammans med eventuell *enskild egendom* den *avlidnes kvarlåtenskap*. Bodelning kan ske under bestående äktenskap om makarna är överens om det samt när äktenskapet upphör, genom dödsfall eller skilsmässa.

Bodelning mellan sambor innebär en delning av bostad och bo-hag som de skaffat för gemensam användning. Kan bara göras när samboförhållandet upplöses, antingen genom separation eller genom dödsfall.

Destinatär brukar den kallas som någon vill gynna genom en benefik rättshandling.

Dödsbo är den rättsliga gemenskap som råder under utredningen av egendomen efter en avliden. Dödsboet är en självständig juridisk person, som kan köpa, sälja, ingå avtal etc. I boet ingår den dödes alla tillgångar och skulder.

Dödsbodelägare är efterlevande make och sambo (fram till bodelning) samt *arvingar* och *universella testamentstagare*, men inte legatarier.

Enskild egendom se giftorättsgods.

Förmånstagare är en person till vars förmån t.ex. en liv-försäkring tagits, den som ska få ut försäkringsbeloppet när den försäkrade dör.

Giftorätt är vardera makens rätt att vid *bodelning* få värde motsvarande hälften av andra makens egendom, om denna är *giftorättsgods*.

Giftorättsgods. Makars egendom är giftorättsgods om det inte bestäms i *äktenskapsförord* mellan makarna eller såsom *villkor i gåvobrev* eller *testamente* att den ska vara enskild egendom. I enskild egendom har andra maken inte giftorätt.

Kvarlåtenskap är en samlingsbeteckning för de tillgångar och skulder som en *arvlåtare* lämnar efter sig.

Laglott är hälften av *bröstarvinges arvslott*.

Legat är en särskild i testamente given förmån, t.ex. en sak, ett belopp i pengar, en nyttjanderätt till egendom eller en rätt att få inkomsten från viss egendom. Legatarie är den som får ett legat.

Särkullbarn är barn som inte är gemensamt barn till två makar.

Testamentstagare är den som ska erhålla något enligt ett testamente.

Testator är den person som i ett testamente bestämt hur hans *kvarlåtenskap* ska fördelas.

Universell testamentstagare är den som genom testamente fått rätt till *kvarlåtenskapen* efter en *testator*, i dess helhet, viss andel av den eller vad som blir kvar sedan *legat* utgått.

Äktenskapsförord är ett avtal mellan två som ska gifta sig att all eller viss egendom ska vara enskild egendom i äktenskapet. Eller ett avtal mellan makar att all eller viss egendom som tidigare varit giftorättsgods i fortsättningen ska vara enskild egendom. Eller tvärtom.

4 Bestämmelser för vissa juridiska personer

4.1 Försäkringsföretag

39 kap. 2–13 §§ IL

prop. 1999/00:2, Del 2 s. 444–451, SkU2

prop. 2001/02:42, SkU7

prop. 2003/04:28, SkU16

prop. 2004/05:24

Sammanfattning

Definition

Försäkringsföretags rörelser beskattas enligt olika metoder. Avgörande för val av beskattningsmetod är företagets karaktär av livförsäkringsföretag eller skadeförsäkringsföretag.

Med *livförsäkringsföretag* avses enligt 39 kap. 2 § första stycket IL

1. livförsäkringsbolag enligt 1 kap. 4 § försäkringsrörelselagen (1982:713), och
2. utländskt försäkringsföretag som bedriver livförsäkringsrörelse i Sverige med stöd av lagen (1998:293) om utländska försäkringsgivares och tjänstepensionsinstituts verksamhet i Sverige.

Med *skadeförsäkringsföretag* avses annat försäkringsföretag än livförsäkringsföretag (2 st.).

Utländska försäkringsföretag som bedriver försäkringsrörelse i Sverige bedöms bara med hänsyn till den verksamhet som företaget bedriver från fast driftställe här (3 st.).

Utländska tjänstepensionsinstitut utgör inte försäkringsföretag i lagens mening. Olika bestämmelser gäller för dessa utifrån

vad för slags avtal om tjänstepension som instituten tillhandahåller.

4.1.1 Livförsäkringsföretag

Den del av ett livförsäkringsföretags verksamhet som hänför sig till förvaltning av kapital för försäkringstagarnas räkning inkomstbeskattas inte, 39 kap. 3 § IL. I stället beskattas livförsäkringsföretagen för en schabloniserad avkastning på pensionskapitalet, beräknat enligt lagen (1990:661) om avkastningsskatt på pensionsmedel. Närmare om beräkning av avkastningsskatten, se avsnitt 13.

Egen verksamhet

För ett livförsäkringsföretags egen verksamhet, dvs. verksamhet som inte hänför sig till förvaltning av kapital för pensions- och kapitalförsäkringstagarnas räkning, gäller i princip de vanliga reglerna för beräkning av resultatet av näringsverksamheten (prop. 1992/93:187 s. 210). Ett par särbestämmelser finns dock. Skattskyldighet föreligger inte för intäkter i form av inlutna försäkringspremier och avdrag får inte göras för utbetalda ersättningar o.d.

Sjuk-, olycksfalls- och grupplivförsäkringar

Till den del ett livförsäkringsföretags inkomster, premier och utgifter i redovisningshänseende hänför sig till sjuk-, olycksfalls- och grupplivförsäkringar är inkomsten skattepliktig och utgifterna avdragsgilla enligt bestämmelserna i 39 kap. 6–9 §§ IL. Det innebär att även resultatet av kapitalförvaltningen för dessa försäkringar är skattepliktiga enligt IL.

4.1.2 Skadeförsäkringsföretag

Skadeförsäkringsföretag beskattas för överskottet av sin försäkringsrörelse, inklusive kapitalförvaltningen. Resultatet beräknas enligt i huvudsak samma regler som för andra företag, med undantag av de tillägg som finns i 39 kap. 6–9 §§ IL.

Det som är speciellt för skadeförsäkringsföretagen är att de får göra avdrag för bl.a. ökning av vissa försäkringstekniska avsättningar, ökning av säkerhetsreserv och för utbetald återbäring och verkställd premieåterbetalning. Minskning av försäkringstekniska avsättningar och säkerhetsreserv ska tas upp som intäkt.

Verksamhet som ett utländskt skadeförsäkringsföretag bedriver från ett fast driftställe i Sverige ska beskattas enligt konventionell metod, se 39 kap. 2 § 3 st. (prop. 2001/02:42 s. 32).

4.1.3 Fördelning av intäktsposter och kostnadsposter

Om ett försäkringsföretag ska dela upp en intäkts- eller kostnadspost mellan olika delar av sin verksamhet, ska fördelningen göras på skäligt sätt, 39 kap. 11 § IL. Bestämmelsen har betydelse vid livförsäkringsföretags fördelning av skattepliktig verksamhet enligt IL och sådan verksamhet som beskattas enligt reglerna om avkastningsskatt.

4.1.4 Övertagande av hela försäkringsbeståndet

Om ett försäkringsföretags hela försäkringsbestånd tas över av ett annat försäkringsföretag, ska det överlåtande företaget inte ta upp någon inkomst eller dra av någon utgift på grund av överlåtelsen. Det övertagande företaget inträder i det överlåtande företags skattemässiga situation, 39 kap. 12 § IL. Tillämpning av kontinuitetsregeln förutsätter att överlåtande och övertagande företag är skattskyldiga i Sverige (prop. 2001/02:42 s. 22).

4.1.5 Övrigt

För försäkringsföretag finns särskilda regler om årsredovisning i lagen (1995:1560) om årsredovisning i försäkringsföretag (ÅRFL).

Ett försäkringsföretags placeringstillgångar enligt ÅRFL ska behandlas som lagertillgångar (17 kap. 17 § IL). Dessa får, med undantag av bl.a. finansiella instrument, vid beskattningen tas upp till det lägsta av anskaffningsvärdet och nettoförsäljningsvärdet även om de tagits upp till högre värde i räkenskaperna (17 kap. 17 och 18 §§ IL). Enligt den s.k. utdelningsspärren får det lägre värdet på placeringstillgångarna inte användas till den del företaget har delat ut medel eller på något annat sätt förfogat över vinsten på ett sätt som inte lagligen hade kunnat ske om tillgångarna tagits upp till samma värde i räkenskaperna som vid beskattningen (17 kap. 21 § IL).

4.1.6 Utländska tjänstepensionsinstitut

39 kap. 13 a–13 f §§ IL

prop. 2005/06:22, särskilt s. 28–36

prop. 2004/05:165

Efter förslag i prop. 2005/06:22 ”Skattefrågor med anledning av tjänstepensionsdirektivet” har särskilda bestämmelser om beskattning av utländska tjänstepensionsinstitut införts i

39 kap. 13 a–13 f §§ IL. Bestämmelserna tillämpas första gången vid 2007 års taxering.

Utländskt tjänstepensionsinstitut definieras i 1 kap. 5 § 1 st. 3 i lagen (1998:293) om utländska försäkringsgivares och tjänstepensionsinstituts verksamhet i Sverige. Dessa institutioner tillhandahåller tjänstepensioner. Med tjänstepension avses, i detta sammanhang, avtal som instituten ingår med arbetsgivare i Sverige i syfte att trygga förmåner som har samband med yrkesutövning (1 kap. 6 § i nämnda lag). Förmånerna ska betalas ut som periodiska utbetalningar eller som engångsbelopp. De kan också avse ersättning vid dödsfall, invaliditet, sjukdom eller vid anställningens upphörande (1 kap. 6 § nämnda lag). Sådan tjänstepension utgör inte försäkring i lagens mening (se prop. 2004/05:165, s. 240) och ett utländskt tjänstepensionsinstitut är inte försäkringsgivare enligt svenska försäkringsrörelse regler, varför en särskild reglering har ansetts behövlig för dessa institut.

Det övergripande syftet med den skatterättsliga regleringen är att likställa de skattemässiga förutsättningarna för utländska tjänstepensionsinstitut att bedriva verksamhet i Sverige med dem som gäller för livförsäkringsföretag och svenska tjänstepensionsinstitut (understödsföreningar och pensionsstiftelser). Skattskyldigheten för utländska tjänstepensionsinstitut som bedriver tjänstepensionsverksamhet från fast driftställe i Sverige ska i enlighet med detta bestämmas utifrån vad för slags avtal om tjänstepension som instituten tillhandahåller (se prop. 2005/06:22 s. 1). Den närmare regleringen framgår av 39 kap. 13 a–13 f §§ IL, se även prop. 2005/06:22 s. 32–36.

4.2 Investmentföretag och investeringsfonder

Sammanfattning

Bestämmelserna om investmentföretag och investeringsfonder finns i 39 kap. 14–20 §§ IL.

Investmentföretag och investeringsfonder utgör ett slags mellanhandsägare. Skattereglerna har utformats utifrån en målsättning att åstadkomma neutralitet mellan direkt och indirekt ägande (prop. 1989/90:110 s. 564–566).

Genom ny lagstiftning som trädde i kraft den 1 april 2004 upphävdes lagen (1990:1114) om värdepappersfonder och ersattes av lagen (2004:46) om investeringsfonder. Begreppet värde-

pappersfonder har samtidigt utmönstrats från skattelagstiftningen och ersatts av begreppet investeringsfonder (SFS 2004:66).

4.2.1 Investmentföretag

prop. 1989/90:110 Del 1 s. 560–566, 696

prop. 1993/94:50 s. 191–194, 342–344 och 353

prop. 1993/94:234 s. 103–104, 130 och 134–135

prop. 1994/95:25 s. 52–53, 91 och 95

prop. 1996/97:18 s. 29–32

prop. 1998/99:15 s. 266 och 300, 253 ff. och 297 f

prop. 1999/2000:2 Del 2 s. 451–454

prop. 2002/2003:96 s. 101–103

4.2.1.1 Definition

Med *investmentföretag* avses enligt 39 kap. 15 § IL ett svenskt aktiebolag eller en svensk ekonomisk förening

- som uteslutande eller så gott som uteslutande förvaltar värdepapper eller liknande tillgångar,
- vars uppgift väsentligen är att genom ett välfördelat värdepappersinnehav erbjuda andelsägarna riskfördelning, och
- som ett stort antal fysiska personer äger andelar i.

Kravet på att verksamheten uteslutande eller så gott som uteslutande ska bestå i värdepappersförvaltning innebär att företaget vid sidan av förvaltningsverksamheten inte kan driva mer än i förhållande till denna helt obetydlig näringsverksamhet utan att förlora sin status som investmentföretag.

En fråga som har aktualiserats är om ett investmentföretags omsättning av värdepapper kan bli så omfattande att företaget anses bedriva handel med värdepapper. I RÅ 2002 ref. 52 anger Regeringsrätten att någon övre gräns för antalet omplaceringar inte framskymtat i förarbeten eller praxis. Detta innebär däremot inte att ett investmentföretag kan omsätta sitt innehav utan begränsning. Enligt Regeringsrättens uppfattning är en grundläggande förutsättning för ett investmentföretags verksamhet att syftet med verksamheten är förvaltning och att förvaltande verksamhet bedrivs. I det aktuella fallet fann

Regeringsrätten att en omfattande likviditetsförvaltning i form av köp och försäljning av börsaktier vid sidan av investeringsverksamheten inte förtog företaget dess karaktär av investmentföretag. Likviditetsförvaltningen hade i genomsnitt omfattat något under 20 % av det samlade investeringsbara kapitalet. I SRN:s förhandsbesked den 22 december 2006, Skatteverkets rättsfallsprotokoll 3/07, har frågan om ett investmentföretags handel med derivat som uteslutande upp-gavs ske i syfte att säkra värdet på värdepappersportföljen prövats. Enligt SRN förtog derivathandeln inte bolaget dess status av investmentföretag.

Även i SRN:s förhandsbesked den 8 juni 2007, Skatteverkets rättsfallsprotokoll 21/07, har investmentföretagsstatusen bedömts. Företaget avsåg att i huvudsak, 80 % av portföljen, placera i räntebärande fordringar utställda av företagets dotter- och intresseföretag. Förhandsbeskedet har överklagats av Skatteverket, jfr även RR:s dom 2007-11-06 nr 1774-06 avseende en likartad frågeställning.

Frågan om vad som avses med ett ”välfördelat värdepappersinnehav” som erbjuder andelsägarna riskfördelning har i ett par fall prövats av RR. I RÅ 1966 Fi 192 ansåg RR, att det inte förelåg ett välfördelat värdepappersinnehav när bolagets tillgångar till övervägande del utgjordes av aktier i dotterbolag. I RÅ 1980 Aa 152 fann RR att man inte kunde anse att någon riskfördelning förelåg då ett ömsesidigt ägarförhållande fanns mellan det ägande företaget och de företag som det ägde aktier eller andelar i. I ett icke överklagat förhandsbesked (1997-03-24, se SN 1997 s. 726) ansågs att ett innehav av börsaktier inte kunde anses välfördelat när 65–70 % av värdepappersinnehavet skulle utgöras av aktier i tre bolag.

I RÅ 1991 ref. 88 och RÅ 1995 not. 406 (båda förhandsbesked) har RR som ett led i prövningen av om ett aktiebolag vid inkomsttaxeringen skulle anses vara ett investmentföretag utvecklat vad som krävs för att bolaget genom ett välfördelat värdepappersinnehav ska anses erbjuda aktieägarna riskfördelning.

Lagtexten anger inte något minsta mått på ”ett stort antal fysiska personer”. Det finns inte heller något krav på att samtliga aktier eller andelar måste ägas av fysiska personer. Att börsnoterade företag som är registrerade vid OMX Nordic Exchange uppfyller detta krav får anses klart. Var gränsen ska dras för företag som inte är börsnoterade är oklart. Det kan

nämnas att för att ett företag ska få inregistreras vid OMX Nordic Exchange krävs bl.a. att minst 500 aktieägare vardera äger aktier till ett värde av minst 1000 EURO samt att minst 25 % av aktiekapitalet och minst 10 % av rösterna ägs av allmänheten. I RÅ 1969 Fi 1484 hade bolaget ett åttiotal ägare med ungefär lika stora aktieposter. Kravet på ägarspridning ansågs inte vara uppfyllt. I R78 1:61 skulle bolaget efter nyemission komma att ägas av 740 personer. Att en viss grupp av varandra närstående fysiska personer skulle komma att äga 30–35 % av det totala antalet aktier i bolaget hade ingen betydelse. Ägarspridningen ansågs tillräcklig.

**Tidpunkt för
karaktärsbyte**

I RÅ 2001 ref. 49 (förhandsbesked) har RR slagit fast att de särskilda skattereglerna för investmentföretag ska tillämpas på företagets beskattning fr.o.m. den tidpunkt under beskattningsåret då företaget fått karaktären av investmentföretag.

4.2.1.2 Löpande intäkter

Enligt 39 kap. 14 § IL gäller vid inkomstberäkningen för investmentföretag, utöver vad som följer av övriga bestämmelser i IL, följande:

1. Kapitalvinster på delägarätter ska inte tas upp och kapitalförluster på delägarätter får inte dras av. När en delägar rätt avyttras och delägar rätten hänför sig till ett skalbolag enligt 25 a kap. 9 IL, eller om det sker återköp enligt 25 a kap. 18 § IL, ska ersättningen tas upp som kapitalvinst. Detta under förutsättning att delägar rätten hade varit näringsbetingad om investmentföretaget hade varit ett sånt företag som kan inneha näringsbetingad andel enligt 24 kap. 13 § IL. Vid bedömningen av om ersättningen ska tas upp gäller bestämmelserna i 25 a kap. 10–18 §§ IL.
2. Ett belopp som för helt år motsvarar 1,5 % av värdet på investmentföretagets delägarätter vid beskattningsårets ingång ska tas upp. Egna aktier eller optioner, terminer eller liknande instrument vars underliggande tillgångar består av investmentföretagets egna aktier ska inte inräknas i underlaget. I underlaget ska inte heller räknas in andelar och aktiebaserade delägarätter på vilka en kapitalvinst hade varit skattefri enligt 25 a kap. 5 § IL om avyttringen skett vid ingången av beskattningsåret och investmentföretaget hade varit ett sådant företag som enligt 24 kap. 13 § IL kunde inneha näringsbetingade andelar.

3. Utdelning som företaget lämnar ska dras av. Sådan utdelning av andelar i ett dotterföretag som avses i 42 kap. 16 § IL (Lex ASEA) ska dock inte dras av.

Den utdelning som ska dras av enligt punkten 3 ska dras av som kostnad det beskattningsår som beslutet om utdelning avser.

Schablonbeskattning av kapitalvinster

Beträffande aktier, konvertibla skuldebrev, vinstandelsbevis och annat som beskattas enligt reglerna i 48 kap. IL om delägarrätter, sker således inte en konventionell kapitalvinstbeskattning. I stället inträder en schablonbeskattning. Som intäkt ska 1,5 % av värdet av investmentföretagets delägarrätter vid beskattningsårets ingång tas upp. Schablonintäkten 1,5 % gäller för helt år räknat och proportioneras vid kortare eller längre beskattningsår.

De delägarrätter som ett investmentföretag tillförts genom fusion med ett konventionellt beskattat dotterbolag omfattas inte av schablonbeskattningen om fusionen ägt rum den 1 januari 1999 eller senare (RÅ 2000 ref. 18). Investmentföretaget är därför skattskyldigt för kapitalvinster på de tillförda delägarrätterna i en särskild ”fälla”. Om fusionen i stället ägt rum före den 1 januari 1999 omfattas de tillförda delägarrätterna av schablonbeskattningen (RÅ 2001 not. 139).

Utdelningar, räntor m.m.

Erhållna utdelningar är skattepliktiga fullt ut. Avdrag medges dock för lämnad utdelning som investmentföretaget beslutat att dela ut för beskattningsåret. På så sätt ges investmentföretaget möjlighet att eliminera dubbelbeskattningen av intäkterna i företaget.

Även räntor på delägarrätterna beskattas på vanligt sätt. För ränte- och förvaltningsutgifter medges avdrag fullt ut (prop. 1989/90:110 s. 565).

4.2.1.3 Avskattning av investmentföretag

I 39 kap. 16–18 §§ IL finns särskilda avskattningsregler för det fall ett företag inte längre uppfyller definitionen på ett investmentföretag. Avskattning ska dock inte ske när ett investmentföretag upplöses genom likvidation.

Avskattningen enligt 17 § avser delägarrätter som schablonbeskattats hos investmentföretaget. Den görs för att kompensera för att det efter karaktärsändringen fortfarande finns realiserade men obeskattade vinster i bolaget som kan lämna avkastning framöver, vilket inte är möjligt i andra bolag. Eftersom investmentföretag i praktiken är enkelbeskattade i

och med att utdelning får dras av, behövs ingen avskattning i de fall aktieägaren i företaget sålt sina aktier under året.

Avskattningen innebär att företaget som avskattningsintäkt ska ta upp 16 % av det högsta av marknadsvärdena på de delägar-rätter som innehafts av företaget vid ingången av det beskattningsår då förändringen inträffar eller vid ingången av något av de fem föregående beskattningsåren. Om aktier i investmentföretaget avyttrats under året eller om de innehas av ett annat investmentföretag ska avskattningen inte omfatta den del av avskattningsintäkten som belöper på dessa aktier.

Vid beräkning av avskattningsintäkt ska bortses från andelar och aktiebaserade delägar-rätter som inte ska tas upp i underlaget enligt 39 kap. 14 § 1 st. 2 p. IL. (Skatterättsnämndens förhandsbesked 15 november 2004, Skatteverkets rättsfallsprotokoll 25/04).

De avskattade delägar-rätterna ska därefter anses anskaffade för ett belopp motsvarande marknadsvärdet vid tidpunkten för karaktärsbytet, 39 kap. 19 § IL.

För andra ägare än ett investmentföretag finns en möjlighet till frivillig avskattning av andelarna i investmentföretaget. Deras aktier anses då avyttrade till marknadsvärdet vid tidpunkten för avskattningen och återköpta för samma pris, 39 kap. 18 § IL.

**Avskattnings-
tidpunkten**

Reglerna för beskattning av investmentföretag gäller så länge företaget har denna karaktär. Efter karaktärsbytet, som sker en viss dag under beskattningsåret, gäller allmänna skatteregler (prop. 1998/99:15 s. 257).

Övrigt

Investmentföretag omfattas inte av reglerna om koncernbidrag, underprisöverlåtelser, verksamhetsavyttringar eller periodiseringsfonder.

4.2.2 Investeringsfonder

prop. 1989/90:110 Del 1 s. 561–566, 696

prop. 1992/93:206

prop. 1999/2000:2 Del 2 s. 451–452, 454

prop. 2002/03:150

Definition

Som påpekats under avsnitt 4.2 har lagen (1990:1114) om värdepappersfonder fr.o.m. den 1 april 2004 ersatts av lagen

(2004:46) om investeringsfonder. Konsekvensändringar har samtidigt skett i IL.

Genom lagen om investeringsfonder infördes de ändringar i UCITS-direktivet som har införts genom direktiven 2001/107/EG och 2001/108/EG.

Med investeringsfond avses, enligt 1 kap. 1 § 16 p lagen (2004:46) om investeringsfonder, värdepappersfond eller specialfond. I lagen regleras såväl värdepappersfonder som specialfonder. Investeringsfonder är det samlingsnamn som används för värdepappersfonder och specialfonder.

Gemensamt för värdepappersfonder och specialfonder är bl.a. att det ska vara fråga om en fond vars andelar kan lösas in på begäran av andelsägare och som består av finansiella tillgångar. Den ska ha bildats genom kapitaltillskott från allmänheten och ägas av dem som skjutit till kapital, se 1 kap. 1 § 19 p. och 21 p. lagen om investeringsfonder.

Värdepappersfonder är fonder som uppfyller UCITS-direktivets krav och som därigenom får marknadsföras och säljas fritt i övriga länder inom EES. I förhållande till lagen om värdepappersfonder har bl. a. placeringsbestämmelserna utvidgats.

Specialfonder är fonder som på något sätt avviker från reglerna i UCITS-direktivet och som kan sägas motsvara de fonder som tidigare brukade kallas nationella fonder (jfr RÅ 1996 ref. 32). Skillnaden består bl.a. i att specialfonderna även kan vända sig till en särskild angiven och avgränsad krets investerare.

Investeringsfonden är inte en juridisk person, men utgör däremot ett särskilt skattesubjekt som är skattskyldigt för inkomst av tillgångar som ingår i fonden, 6 kap. 5 § IL.

Utländska fonder

Utländska investeringsfonder är skattskyldiga för inkomst av fastighet i Sverige och för tillgångar som är hänförliga till det fasta driftstället i Sverige och som ingår i fonden (6 kap. 16 a § IL). Av RÅ 2001 not. 145 framgår vidare att delägare i utländsk investeringsfond inte ska beskattas för de intäkter eller vinster som tillfaller fonden, utan beskattning ska ske först då delägaren erhåller utdelning från fonden eller då andelar avyttras.

Löpande beskattning

Schablonreglerna i 39 kap. 14 § IL för beskattning av invest- mentföretag gäller också för investeringsfonder med följande undantag. För fonder gäller inte reglerna om skalbolagsbeskattning (39 kap. 14 § 1 st. 1 p. IL). Inte heller gäller reglerna om att

andelar och aktiebaserade delägarätter inte ska ingå i underlaget för beräkning av schablonintäkt om andelarna respektive delägarätterna hade kunnat säljas skattefritt om reglerna i 25 a kap. IL hade tillämpats (39 kap. 14 § 1 st. 2 p. IL).

Av RÅ 1996 not. 65 framgår att utgifter för courtage som fonden har vid omplaceringar av värdepapper inte utgör direkt avdragsgilla förvaltningsutgifter, utan omfattas av schablonbeskattningen.

Fonden får även dra av utdelning till annan än delägare i fonden (t.ex. en ideell organisation) med högst ett belopp som motsvarar 2 % av fondens värde vid utgången av beskattningsåret (39 kap. 14 § 1 st. 3 p. IL). Skatterättsligt utgör detta gåva.

4.2.2.1 Sammanläggning eller delning av investeringsfonder

I 39 kap. 20 § IL regleras att sammanläggning eller delning av investeringsfonder enligt 8 kap. 1 § lag(2004:46) om investeringsfonder inte ska leda till uttagsbeskattning enligt 22 kap. IL.

Skattemässig kontinuitet

Vid en ombildning ska den eller de nya fonderna inträda i den eller de upphörda fondernas skattemässiga situation när det gäller tillgångarnas anskaffningsutgift och annat som påverkar kapitalvinstberäkningen. Skattemässig kontinuitet ska alltså gälla vid ombildningen.

I 39 kap. 20 § 3 st. IL regleras också att rätt att dra av och skyldighet att ta upp skatt som avser tiden före ombildningen övergår till den eller de nybildade fonderna.

På delägar nivå

Av 17 kap. 15 § och 48 kap. 18 § IL framgår att en ombildning av en investeringsfond inte heller medför någon omedelbar beskattningsekvens för fondens delägare, se del I avsnitt 30.5.2.

4.3 Kooperativa föreningar

39 kap. 21–24 a §§ IL

prop. 1983/84:84 (Kooperationens kapitalförsörjning m.m.)

prop. 1996/97:163 (Den kooperativa företagsformen)

prop. 1999/2000:2, främst s. 454–458 i del 2 (IL)

prop. 1999/2000:88 (Medlemsfrämjande föreningar)

prop. 2003/04:22 (Avdrag för utdelning på insatsemission)

4.3.1 Allmänt

En ekonomisk förening utgör ett särskilt skattesubjekt. Skatte-
reglerna är i stort sett desamma som för aktiebolag. All
inkomst beskattas i inkomstslaget näringsverksamhet, och
föreningen är obegränsat skattskyldig.

Vinst hos ekonomiska föreningar ska i princip dubbelbeskattas.
För kooperativa föreningar finns dock sådana lättnader i skatte-
lagstiftningen att de i realiteten kan sägas vara enkelbeskattade.
Enkelbeskattningen åstadkoms genom att avdrag medges för
kooperativ utdelning i form av lämnade rabatter (återbäring)
eller pristillägg (efterlikvid) på medlemmars gjorda köp och
försäljningar, 39 kap. 21 § IL. Av 23 § framgår att avdrag även
medges, med vissa undantag, för utdelning lämnad i förhållande
till gjorda insatser. För s.k. konsumentkooperativa föreningar
finns dock ett tak för hur hög utdelning som kan lämnas med
avdragsrätt, se vidare under 4.3.3.1. I den mån den kooperativa
utdelningen endast innebär inbesparade levnadskostnader, är den
skattefri för mottagaren.

4.3.2 Definitioner

Definitionen av kooperativ förening, som tidigare fanns i 2 §
8 mom. SIL, har ändrats något i samband med införandet av IL.

Kooperativ förening

I 39 kap. 21 § 1 st. IL anges nu att med *kooperativ förening*
avses en ekonomisk förening som är öppen på det sätt som
anges i 3 kap. 1 § lagen (1987:667) om ekonomiska föreningar,
EFL, och som tillämpar lika rösträtt.

Enligt 3 kap. 1 § EFL får en ekonomisk förening inte vägra
någon inträde som medlem, om det inte finns särskilda skäl för
vägran med hänsyn till arten eller omfattningen av föreningens
verksamhet eller föreningens syfte eller annan orsak.

Öppenhet

I den tidigare skattemässiga definitionen av kooperativ
förening fanns kravet på öppenhet utförligt definierat. I IL
definieras kravet på öppenhet genom hänvisningen till EFL,
dock med ett tillägg. Om en ekonomisk förening bedriver
försäljning till personer som inte uppfyller kraven för inträde i
föreningen, ska föreningen nämligen för att anses öppen ge
dem samma rätt till återbäring på köpta varor som med-
lemmarna får (39 kap. 21 § 1 st. IL).

Enligt 15 § lagen (1987:668) om införande av lagen om ekono-
miska föreningar gäller för vissa äldre ekonomiska föreningar
som har registrerats före den 1 januari 1953 inte det krav på

öppenhet som anges i 3 kap. 1 § EFL. Genom IL:s krav att föreningen ska vara öppen på det sätt som anges i 3 kap. 1 § EFL omfattas dock också dessa äldre föreningar av kravet på öppenhet för att de ska anses som kooperativa vid tillämpningen av IL (prop. 1999/2000:2 s. 455).

Kooperativa föreningars centralorganisationer anses enligt 39 kap. 21 § 2 st. IL som öppna även om de beviljar inträde bara för sådana lokala föreningar som uppfyller centralorganisationens krav på stadgar, skötsel och solidaritet och även om bara ett enda företag inom varje område antas som medlem.

Lika rösträtt

Kravet på lika rösträtt innebär att varje medlem ska ha en röst. En centralorganisation berövas dock inte sin kooperativa karaktär om rösträtten bland dess förstahandsmedlemmar, föreningarna, utövas efter föreningarnas medlemsantal (39 kap. 21 § 2 st. IL).

Medlemsfrämjande förening

En kooperativ förening som har till ändamål att främja medlemmarnas ekonomiska intressen genom att verka för att de deltar i ekonomisk verksamhet som en eller flera andra ekonomiska föreningar bedriver, och vars tillgångar till övervägande del består av andelar i den eller de andra föreningarna, benämns *medlemsfrämjande förening*, 39 kap. 21 a § IL (prop. 1999/2000:88).

4.3.3 Avdragsrätt för lämnade utdelningar

4.3.3.1 Kooperativ utdelning

Avdrag för lämnad utdelning

Utdelning som en kooperativ förening lämnar av vinsten i den kooperativa verksamheten i form av rabatt (återbäring) eller pristillägg (efterlikvid) i förhållande till gjorda köp eller försäljningar ska dras av, 39 kap. 22 § IL. Dessa former av utdelning brukar med ett gemensamt namn kallas för kooperativ utdelning. Avdrag för utdelning ska göras oavsett om mottagaren är medlem i föreningen eller inte (prop. 1983/84:84 s. 194, se även EFL 10 kap. 4 §)

Tidigare gällde att den kooperativa vinsten skulle härröra från ”verksamhet i vilken medlemmarna deltar som avnämare eller leverantörer” (prop. 1983/84:84 s. 166). Numera godtar man även avdrag i de fall utdelning finansierats med beskattade vinstmedel och även i sådana fall där vinst uppkommit vid försäljning av kapitaltillgångar som ingått i den kooperativa verksamheten (prop. 1996/97:163 s. 38).

Även vinstmedel som skapats genom koncernbidrag från dotterföretag får räknas in i den kooperativa vinsten. En förutsättning för detta bör dock vara att dotterföretaget bedriver en verksamhet som skulle ha räknats till föreningens kooperativa verksamhet om föreningen hade bedrivit den i egen regi (RÅ 1999 ref. 29). Att dotterföretaget vid sidan därav bedriver s.k. artfrämmande verksamhet bör inte hindra avdrag så länge den kooperativa verksamheten är dotterföretagets huvudsakliga verksamhet. Om föreningens dotterföretag i sin tur har ett eller flera helägda dotterföretag och något av företagen inom denna grupp lämnar koncernbidrag till föreningen, bör det nu berörda verksamhetskravet tillämpas på underkoncernen som helhet (RÅ 1999 ref. 29).

Begränsat avdrag om mottagarens levnadskostnader minskar

Om en förening har medlemmar för vilka den kooperativa utdelningen är skattefri enligt 42 kap. 14 § IL (dvs. utdelningen innebär att den skattskyldiges levnadskostnader minskar) är avdragsrätten för utdelning maximerad till visst högsta belopp, såvida det inte är fråga om endast enstaka sådana medlemmar (39 kap. 22 § 2 st. IL). Avdrag medges i sådana fall med högst 80 % av statslåneräntan vid utgången av november månad andra året före taxeringsåret multiplicerad med summan av medlemmarnas omsättning med föreningen. Vid beräkningen av medlemmarnas omsättning med föreningen medräknas även medlemmarna i en medlemsfrämjande förening som har andelar i den utdelande föreningen.

Mottagarens beskattning

För mottagaren är utdelningen normalt i sin helhet skattefri, 42 kap. 14 § IL. Detta gäller dock under förutsättning att mottagaren skulle ha beskattats för utdelningen i inkomstslaget kapital.

Om en mottagare som bedriver enskild näringsverksamhet uppbär utdelning i förhållande till köp (rabatt) eller försäljning (pristillägg) som gjorts i näringsverksamheten, ska utdelningen räknas som inkomst i näringsverksamheten – även om andelen i föreningen inte utgör en tillgång i näringsverksamheten, 13 kap. 9 § IL. I dessa fall är utdelningen snarast att se som en prisjustering, vilken ska påverka resultatet.

I de fall andelen i den kooperativa föreningen utgör en näringsbetingad andel hos mottagaren omfattas utdelning på andelen inte av reglerna i 24 kap. 13–22 §§ IL om skattefria utdelningar, om utdelningen utgått i form av rabatt eller pristillägg som den utdelande föreningen ska dra av enligt 39 kap. 22 § IL, se 24 kap. 12 § 1 st. 1 p. IL.

4.3.3.2 Utdelningar på medlemsinsatser och förlagsinsatser

Kooperativa föreningar ska, enligt 39 kap. 23 § IL, dra av utdelning som lämnas i förhållande till insatser enligt EFL (insatsutdelning). Avdrag medges även om utdelning lämnas i förhållande till insatser som tillgodoförts genom insatsmission enligt 10 kap. 2 a § EFL, se prop. 2003/04:22. Begreppet insatser omfattar såväl insatser som tillgodoförts genom insatsmission (som blir en del av medlemsinsatserna), inbetalda medlemsinsatser som förlagsinsatser. De sistnämnda räknas till föreningens bundna kapital men intar en mellanställning mellan medlemskapital och lånat kapital.

I fråga om utdelning på andra insatser än förlagsinsatser medges dock inte avdrag till den del utdelningen tillfaller någon hos vilken utdelningen enligt reglerna i 24 kap. 17 § IL inte är skattepliktig. (Något motsvarande undantag finns inte beträffande utdelning på förlagsinsatser eftersom sådan utdelning inte undantas från beskattning, se 24 kap. 12 § 1 st. 2 p. IL). Om denna del av utdelningen uppgår till högst 10 % av utdelningen på annat än förlagsinsatser ska dock utdelningen i sin helhet dras av. För medlemsfrämjande föreningar gäller att utdelning får dras av bara om föreningen har ett stort antal medlemmar och bara till den del föreningen för samma beskattningsår själv tagit emot utdelning på insatser. Vad gäller begreppet ”stort antal” hänvisas i förarbetena (prop. 1999/2000:88 s. 26 ff.) till definitionen av investmentföretag, se närmare under avsnitt 4.2.1.1.

Sådan utdelning som en medlemsfrämjande förening ska dra av enligt 39 kap. 23 § IL omfattas inte av bestämmelserna i 24 kap. 13–22 §§ IL om skattefrihet för utdelning, se 24 kap. 12 § 1 st. 2 p. IL.

Vad som tillgodoförts som medlemsinsats vid en insatsmission ska inte anses utgöra utdelning till medlemmen (42 kap. 21a § IL). Föreningen ska dra av en medlemsinsats som tillgodoförts genom insatsmission det beskattningsår då medlemsinsatsen betalas ut till en medlem som avgår (39 kap. 24 a § IL). Att föreningen medges avdrag vid denna tidpunkt beror på att medlemmen enligt 44 kap. 5 § IL anses ha avyttrat andelen när denne avgår ur föreningen. En eventuell kapitalvinst beskattas då hos medlemmen och normalt i inkomstslaget näringsverksamhet (jfr 13 kap. 2 § och 7 § 2 st. 5 strecksatsen

	IL). Härigenom åstadkoms att beskattning sker på delägar-nivån och inte i föreningen.
Central-organisation	Om en ekonomisk förening, direkt eller indirekt, är central-organisation för kooperativa föreningar ska centralorganisa-tionen, även om den inte är kooperativ enligt 39 kap. 21 § IL, dra av utdelning på förlagsinsatser (39 kap. 23 § 2 st. IL).
Tidpunkt för avdrag	Sådan kooperativ utdelning och insatsutdelning som ska dras av enligt 39 kap. 22–23 §§ IL ska dras av som kostnad det beskattningsår som beslutet om utdelning avser, 39 kap. 24 § IL. Utdelningen ska alltså dras av det beskattningsår som den hänför sig till och inte det år den beslutas.
Övrigt	En ekonomisk förenings utgifter i samband med förändring av föreningens medlems- och förlagsinsatser och för föreningens förvaltning ska dras av enligt 16 kap. 8 § IL, se närmare del 2 avsnitt 8.8.

4.4 Privatbostadsföretag

2 kap. 17 § och 39 kap. 25–27 §§ IL

prop. 1954:37

prop. 1999/2000:2 Del 2 s. 458–460

prop. 2006/07:1 s. 149-150

Särskilda bestämmelser om beskattning av privatbostads-företag (tidigare s.k. äkta bostadsföretag) finns i 39 kap. 25–27 §§ IL.

Med privatbostadsföretag avses enligt 2 kap. 17 § IL en svensk ekonomisk förening eller ett svenskt aktiebolag vars verk-samhet;

Definition

1. till klart övervägande del består i att åt sina medlemmar eller delägare tillhandahålla bostäder i byggnader som ägs av föreningen eller bolaget, eller
2. uteslutande eller så gott som uteslutande består i att åt sina medlemmar eller delägare tillhandahålla garage eller någon annan för deras personliga räkning avsedd anordning i byggnader som ägs av föreningen eller bolaget.

De flesta privatbostadsföretag är bostadsrättsföreningar. Bostadsrättsföreningar och bostadsaktiebolag, som uppfyller ovanstående krav, benämndes förr ”äkta” bostadsrättsförening/

bostadsföretag. Motsvarande företag som inte uppfyllde kraven benämndes ”oäkta” bostadsrättsförening/bostadsföretag.

Frågan om ett bostadsföretag utgör ett privatbostadsföretag har inte betydelse bara för företagets beskattning utan också för hur deras medlemmar/delägare ska beskattas. För ”oäkta bostadsföretag” räknas samtliga inkomster och utgifter till inkomstslaget näringsverksamhet, och utdelning på en delägar rätt i ett sådant företag är skattepliktig för ägarna. Även bostadsförmån räknas som utdelning. För ägare av privatbostadsrätt är värdet av hyresförmån skattefritt. Frågan har också betydelse för om det kan föreligga möjlighet att under vissa förutsättningar få uppskov med beskattningen av hela eller del av kapitalvinsten som uppkommer vid avyttring av en bostadsrätt, jfr del 1 avsnitt 40.

Gränsdragning

Hur gränsdragningen mellan privatbostadsföretag och annat bostadsföretag (”äkta respektive oäkta bostadsföretag”) ska göras behandlas i RSV:s rekommendationer m.m. om beskattningen av äkta och oäkta bostadsföretag samt av delägare i sådant företag, RSV S 1999:43.

I nämnda rekommendation anges bl.a. att det för att ett företag, vars verksamhet består i att tillhandahålla bostäder, ska anses vara ett privatbostadsföretag, bör det krävas dels att företagets fastighet/fastigheter inrymmer minst tre bostadslägenheter, dels att minst 60 % av hela taxeringsvärdet för företagets fastighet/fastigheter belöper på de till delägare med bostads- eller hyresrätt upplåtna bostadslägenheterna.

Kvalificerad verksamhet

Den användning av fastighet/fastigheter som uppfyller kraven som ställs i 2 kap. 17 § IL kallas ”kvalificerad användning”. Till denna räknas bostadslägenheter som upplåts med bostadsrätt till fysiska personer. Gemensamma utrymmen som har ett naturligt samband med bostaden kan ingå i den kvalificerade användningen även om ytorna inte ingår i lägenheternas bostadsyta. Sådana gemensamma utrymmen kan vara t.ex. hobbylokal, tvättstuga, källarförråd, bastu samt enklare lokal för föreningens förvaltning.

Ett företag räknas som ett privatbostadsföretag om det till minst 60 % bedriver kvalificerad verksamhet. För att avgöra om detta krav är uppfyllt beräknar man först hyresvärdena för fastigheten. Med hyresvärden menas det aktuella årets bruksvärdehyra för bostäder och marknadshyra för lokaler, dvs. samma hyresberäkning som ligger till grund för fastighets- taxeringen. Bruksvärdehyra kan anses motsvara den genom-

snittshyra som används vid fastighetstaxeringen. Bruksvärdehyran reduceras om medlemmarna/delägarna har skyldighet att svara för löpande inre underhåll. Med hjälp av dessa hyresvärden delar man sedan upp verksamheten på en kvalificerad och en okvalificerad del. Den kvalificerade delen ska uppgå till minst 60 % av föreningens totala verksamhet för att föreningen ska klassificeras som privatbostadsföretag.

Garage som upplåts av bostadsrättsföreningen till en medlem kan utnyttjas antingen genom en separat hyresupplåtelse eller ingå i bostadsupplåtelsen. Användningen ska i bägge fallen räknas med i den kvalificerade användningen. Det avgörande är att upplåtelsen sker av privatbostadsföretaget till medlem/delägare som är fysisk person och som innehar en bostad som upplåts med bostadsrätt i föreningen.

I RSV:s rekommendationer anges att bedömningen av frågan om ett bostadsföretag är att anses som privatbostadsföretag eller inte bör hänföras till förhållandena vid beskattningsårets utgång samt att företaget i tveksamma fall bör anses som privatbostadsföretag. Detta innebär att om företagets verksamhet ett enstaka år passerar 60 %-gränsen åt något håll ändras som regel inte företagets skattemässiga karaktär.

Ett bostadsföretag som vid sidan av verksamheten att bereda bostäder åt medlemmarna/delägarna bedrivit verksamhet i mer än ringa omfattning anses inte som privatbostadsföretag (prop. 1957:37 s. 19 samt RÅ 1999 not. 246).

Frågor om hur gränsdragningen görs behandlas också i Skatteverkets broschyr ”Skatteregler för bostadsrättsföreningar och deras medlemmar”, SKV 378 utgåva 4.

Tredimensionell fastighetsbildning

Från och med den 1 januari 2004 kan fastigheter i vissa fall avgränsas inte bara av markyta utan även på höjden och djupet. Det kan i sådana fall vara möjligt att bilda exempelvis en fastighet med kommersiella lokaler på de lägre våningsplanen och bostäder på de övre. Detta slag av fastigheter kallas tredimensionella fastigheter. Det är ingenting som hindrar att privatbostadsföretagets medlemmar/delägare även direkt äger andelar/aktier i den fastighet som inte uppfyller kraven på tillräckligt stor kvalificerad verksamhet för att uppfylla kraven på privatbostadsföretag.

I RÅ 2006 ref. 80 hade i en bostadsrättsförening som inte var privatbostadsföretag lokaldelen av föreningens fastighet genom en tredimensionell fastighetsbildning avskilt lokal-

delen i föreningens fastighet till en egen fastighet. Sedan den nya fastigheten överförs till en av medlemmarna i bostadsrättsföreningen nybildad ekonomisk förening har bostadsrättsföreningen ansetts utgöra privatbostadsföretag. I ett inte överklagat fhb 2007-03-16 (refererat i Skatteverkets rättsfalls-sammanställning nr 8 år 2007) prövades skattekonsekvenser av ombildning av en bostadsrättsförening genom tredimensionell fastighetsbildning och avstyckning i en lokalfastighet och en bostadsfastighet.

Skatteverket har i en skrivelse 2007-10-26, dnr 131 592676-07/111, gjort följande ställningstagande: Ett bostadsföretag som uteslutande upplåter bostadsrätter och som tidigare rätteligen uppfyllt kraven för att klassificeras som privatbostadsföretag enligt 2 kap. 17 § IL eller motsvarande regel i tidigare lagstiftning ska inte omklassificeras för att värde- relationerna mellan bostadsdel och lokaldel senare förändras. Detta gäller under förutsättning att förändringen enbart beror på att marknadshyror på lokaler stigit relativt sett mer än vad bruksvärdehyran för bostäder gjort.

4.4.1 Inkomster och utgifter hänförliga till fastigheten

Från och med 2008 års taxering gäller att ett privatbostadsföretag ska i fråga om fastighet i Sverige inte ta upp inkomster eller dra av utgifter hänförliga till fastigheten (39 kap. 25 § IL). I jämförelse med de tidigare reglerna innebär de nya reglerna att någon schabloninkomst från fastigheten inte ska tas upp och att avdrag inte medges för tomträttsavgäld och räntor som är nedlagda i fastigheten.

För företag med brutet räkenskapsår som påbörjats före ingången av 2007 gäller dock övergångsvis äldre regler, se avsnitt 4.4.2.

Om privatbostadsföretaget har andra inkomster än sådana som kommer från fastigheten sker beskattningen enligt vanliga regler i inkomstslaget näringsverksamhet, se nästa avsnitt.

Skatteverket har i en skrivelse 2007-06-04, dnr 131 372388-07/111, gjort ställningstagandet att om ett företag byter skattemässig karaktär från att ha varit ett oäkta bostadsföretag till att bli ett privatbostadsföretag föreligger förutsättningar för att uttagsbeskatta sådana tillgångar som efter karaktärsbytet till privatbostadsföretag kan säljas utan beskattning. I normalfallet torde det endast bli aktuellt för lösa inventarier direkt hänförliga till fastighetsförvaltningen. Någon uttagsbeskattning av

själva fastigheten/fastigheterna aktualiseras inte genom karaktärsbytet, eftersom privatbostadsföretaget kommer att vara skattskyldigt för kapitalvinst vid en framtida försäljning av denna.

Skatteverket har i skrivelse 2007-06-04, dnr 131 321986-07/111, gjort ställningstagandet att vid ett privatbostadsföretags innehav av en bostadsrätt avseende lägenhet i egen fastighet ska löpande intäkter och utgifter för bostadslägenheten anses ingå i fastighetsförvaltningen och några inkomster härifrån inte tas upp och kostnader inte dras av. För företag med räkenskapsår som påbörjats före år 2007 gäller vad som nedan sägs om beräkning av schablonintäkt. En försäljning av bostadsrätten ska däremot beskattas enligt kapitalreglerna i 46 kap. IL.

4.4.2 Beskattning av andra inkomster

Privatbostadsföretaget kan vid sidan av fastighetsupplåtelsen ha inkomst av verksamhet som bedrivs i ringa omfattning, t.ex. matservering, café eller motionsanläggning. Sådana inkomster beskattas enligt vanliga regler i inkomstslaget näringsverksamhet.

Kapitalinkomster

Företaget kan också ha kapitalinkomster, t.ex. ränteinkomster och kapitalvinster. Även sådana inkomster beskattas enligt vanliga regler. Fråga har uppkommit om ränteintäkter ska beskattas hos ett privatbostadsföretag efter de lagändringar som gäller för sådana företag fr.o.m. 2007. Skatteverket har i en skrivelse 2007-11-13, dnr 131 673718-07/111, gjort ställningstagandet att privatföretags ränteintäkter även fortsättningsvis ska tas upp som intäkt. Detta eftersom någon annan avsikt inte förelegat vid lagändringen.

Del i samfällighet

Om privatbostadsföretagets fastighet har del i en annan samfällighet än sådan som avses i 6 kap. 6 § 1 st. IL, dvs. en samfällighet som inte utgör ett eget skattesubjekt, ska fastighetens andel av inkomster och utgifter i samfällighetens verksamhet tas upp respektive dras av hos privatbostadsföretaget (39 kap. 26 § IL). De fastigheter som är åsyftas är bl.a. gemensamhetsanläggningar, oavsett om de förvaltas en juridisk person eller inte.

Det är samfällighetens inkomster och utgifter som ska fördelas och inte resultatet.

Det som ska beskattas hos delägarna är deras andelar av samfällighetens löpande avkastning av kapital, dock bara till

den del den överstiger 600 kr. Även kapitalvinster och kapitalförluster som uppkommer i samfälligheten ska tas upp respektive dras av hos delägaren.

Utdelning från samfällighet som utgör skatte- subjekt

Om privatbostadsföretagets fastighet har del i en sådan samfällighet som avses i 6 kap. 6 § 1 st. IL ska utdelning från samfälligheten tas upp av privatbostadsföretaget. De samfälligheter som här avses är marksamfälligheter och reglerings-samfälligheter som utgör särskild taxeringsenhet och förvaltas av en svensk juridisk person (samfällighetsförening). Sådana samfälligheter utgör egna skattesubjekt och är skattskyldiga för samfällighetens inkomster.

Övrigt

Eftersom privatbostadsföretag beskattas enligt särskilda regler undantas sådana företag från en del regelsystem som finns för andra företag. Privatbostadsföretag omfattas t.ex. inte av reglerna om koncernbidrag, underprisöverlåtelser, verksamhetsavyttringar och periodiseringsfonder.

Fastighetsskatt

Privatbostadsföretag är skattskyldiga till fastighetsskatt, se vidare del 1 avsnitt 40.3. Fastighetsskatten är inte avdragsgill hos företaget.

4.4.3 Privatbostadsföretag med brutet räkenskapsår som påbörjats före 2007

För privatbostadsföretag med brutet räkenskapsår som påbörjats före 2007 gäller vid 2008 års taxering andra regler än dem för vilka redogjorts ovan när det gäller inkomst av fastighetsförvaltningen (SFS 2006:1344 ikraftträdande-bestämmelserna p. 3).

Inkomsten av privatbostadsföretagets fastigheter i Sverige beskattas enligt en schablonmetod, 39 kap. 25 § IL.

Intäkt 3 % av taxeringsvärdet

Som intäkt ska företaget ta upp ett belopp som för helt år motsvarar 3 % av fastighetens taxeringsvärde året före taxeringsåret. Detta gäller oavsett om företagets räkenskapsår är kalenderår eller inte och oavsett hur stor del av räkenskapsåret som ligger efter ingången av år 2007.

Om det inte finns något taxeringsvärde fastställt för fastigheten, ska schablonintäkten beräknas på ett värde som kan uppskattas enligt de grunder som gällde för att fastställa ett taxeringsvärde för året före taxeringsåret. Ett "fiktivt" taxeringsvärde ska alltså beräknas. Om fastigheten innehas med tomträtt, beräknas schablonintäkten på hela taxeringsvärdet.

Intäkten på 3 % gäller för helt år räknat, varför en proportionering måste ske vid förlängt eller förkortat räkenskapsår eller om fastigheten har anskaffats under året eller om byggnaden har uppförts under året.

Vad omfattar schablonbeskattningen?

Schablonbeskattningen ersätter fastighetsinkomsterna och fastighetsutgifterna. Hit hör t.ex. avgifter från bostadsrättsinnehavare och hyresintäkter för bostäder och lokaler. Även inkomster från upplåtelse av plats på fastigheten för antenner eller reklam är fastighetsinkomster. På avdragssidan täcker schablonen således också kostnader såsom värdeminskning på byggnader, driftskostnader för fastigheten, reparation och underhåll, fastighetsskötsel, styrelsearvoden och fastighetsskatt.

Räntebidrag

Som intäkt ska också erhållna statliga räntebidrag för bostadsändamål tas upp.

Avdrag

Från intäkten ska privatbostadsföretaget dra av

- ränta på lånat kapital som har lagts ned i fastigheten,
- återbetalning av statliga räntebidrag för bostadsändamål, och
- tomträttsavgäld

4.5 Sambruksföreningar

Sambruksföreningar är en form av ekonomisk förening som bedriver jordbruk eller trädgårdsnäring för medlemmarnas gemensamma räkning, lagen (1975:417) om sambruksföreningar.

De lönetillägg och liknande ersättningar som en sambruksförening lämnar till en medlem eller någon annan med hänsyn till resultatet av verksamheten ska, enligt 39 kap. 28 § IL, dras av.

4.6 Samfälligheter

Samfälligheter som, enligt 6 kap. 6 § första stycket IL, utgör skattesubjekt ska dra av utdelning som lämnas till delägarna (39 kap. 29 § IL).

4.7 Sparbankernas säkerhetskassa

I 39 kap. 30–31 §§ IL regleras att bidrag som en sparbank lämnar till Sparbankernas säkerhetskassa ska dras av hos sparbanken och tas upp av säkerhetskassan. Utdelning som säkerhetskassan lämnar till sparbankerna ska dras av.

5 Koncernbidrag

35 kap. IL

prop. 1999/2000:2, del 2, s. 421–428

prop. 2000/01:22 s. 71–80

SOU 1977:2 s. 311–316

Sammanfattning

I kapitlet behandlas vilka regler som finns för att skattemässigt utjämna resultatet mellan företag inom en koncern genom att lämna eller ta emot koncernbidrag.

5.1 Inledning

Koncernen utgör inte skattesubjekt i Sverige utan varje enskilt bolag utgör ett självständigt skattesubjekt. För att valet av organisationsform – ett företag eller flera företag i en koncern – inte ska styras av skattemässiga överväganden finns särskilda regler som under vissa förutsättningar medger att inkomster förs över från ett svenskt företag till ett annat genom koncernbidrag. Bl.a. krävs ett ägande om mer än 90 %, varför de associationsrättsliga definitionerna av koncernbegreppet inte har någon betydelse för möjligheten att ge och ta emot koncernbidrag med avdragsrätt. I detta kapitel används för enkelhetens skull ändå begreppet koncern. Om de formella förutsättningarna för koncernbidrag föreligger behandlas bidraget som en avdragsgill omkostnad hos givaren och som en skattepliktig intäkt hos mottagaren. Syftet med reglerna om koncernbidrag är att skattebelastningen för en koncern varken bör vara större eller mindre än om verksamheten hade bedrivits i ett enda bolag.

5.2 Allmänt om koncernbidrag

Lämmandet av koncernbidrag innebär en renodlad inkomstöverföring mellan två koncernföretag. Inkomstöverföringen är vederlagsfri. Koncernbidrag utgör inte ersättning för tjänster

eller varor som tillhandahållits givaren. Inkomstöverföringen svarar med andra ord inte mot prestationer. Bestämmelserna om koncernbidrag regleras uteslutande i skattelagstiftningen. Om koncernbidrag lämnas från dotterbolag till moderbolag krävs bolagsrättsligt att det ryms inom utdelningsbara medel. I det fall koncernbidrag går från moderbolag till dotterbolag är det oklart om det krävs att det ryms inom utdelningsbara medel (jfr RÅ 1998 ref. 6).

Det finns inga skattemässiga begränsningar av bidragets storlek, det får t.o.m. vara så stort att förlust uppkommer hos givaren. Det föreligger inte något hinder mot att ett företag under samma beskattningsår både tar emot och ger koncernbidrag.

Det föreligger inte något krav på att koncernbidrag utbetalas kontant när det lämnas för att det ska utgöra en avdragsgill kostnad hos givaren. Det är tillräckligt att det uppstår en skuld hos givaren och en fordran hos mottagaren. Det krävs för avdrag att det skett en verklig värdeöverföring (RÅ 1999 ref. 74 och RÅ 2001 ref. 79). Regeringsrätten har i RÅ 1998 ref. 6 slagit fast att det för rätten till avdrag för koncernbidrag saknar betydelse hur redovisningen av koncernbidraget görs i redovisningen. Redovisningen har bara betydelse som bevis för att en faktisk värdeöverföring gjorts. I RÅ 2004 not. 122 medgavs avdrag för koncernbidrag utan hinder av att koncernbidraget återfördes i form av aktieägartillskott. Detta motiverades med att transaktionerna skulle bedömas var för sig, innebärande att en värdeöverföring ansågs ha skett.

I RÅ 1989 ref. 31 har behandlats det fall då ett dotterbolag lämnat ett koncernbidrag till moderbolaget samtidigt som detta lämnat ett aktieägartillskott till dotterbolaget. Omständigheterna i målet var följande.

X AB var under hela år 1985 ett helägt dotterbolag till Y AB. I X AB:s självdeklaration 1986 redovisades underskott av rederirörelse på ca 34 Mkr. Av underskottet utgjorde 30 mnkr koncernbidrag som lämnats till moderbolaget. I deklarationen redovisade X AB en skattefri intäkt i form av ett aktieägartillskott på 30 mnkr från moderbolaget. Aktierna i X AB såldes i december 1986 till ett tredje företag.

RR konstaterade att de formella villkoren för att X AB skulle få avdrag för koncernbidrag var uppfyllda. Därefter behandlades frågan om ytterligare krav bör ställas, som t.ex. att ett koncernbidrag inte får finansieras genom utdelning eller aktieägartillskott eller att bidraget inte får öka ett redan i utgångs-

läget befintligt underskott hos givaren. RR fann dock att generella begränsningar av detta slag skulle innebära en inskränkning i möjligheten att genom koncernbidrag utjämna underlaget för inkomstskatt som går utöver lagtextens lydelse. Avdraget för koncernbidrag kunde därför enligt RR inte underkännas på den grunden att det använts för att erhålla skatteförmåner. Däremot fann RR att lagen mot skatteflykt var tillämplig, eftersom transaktionerna med koncernbidrag och aktieägartillskott, vilka enligt domstolen fick antagas ha genomförts med tanke på en förestående försäljning av aktierna i AB X, framstod som praktiskt taget meningslösa om man bortsåg från skatteförmånen för AB X.

RR har i ett förhandsbesked prövat om det koncernbidrag som ett helägt dotterbolag (DB) lämnar till sitt moderbolag (MB) ska anses utgöra en avdragsgill omkostnad för DB utan hinder av att detta erhåller aktieägartillskott eller redovisar ett underskott till följd av det lämnade koncernbidraget. Avsikten var att MB det efterföljande året skulle avyttra aktierna i DB externt. RR fann även här att skatteflyktslagen var tillämplig (RÅ 2000 ref. 21 II).

Skatteverket har i skrivelse 2007-06-14, dnr 131 402279-07/111, bedömt konsekvenserna för mottagarens taxering när avdrag för koncernbidrag har vägrats med stöd av lagen mot skatteflykt. Enligt Skatteverkets bedömning ska mottagaren av bidraget i sådant fall inte ta upp bidraget på den grunden att bidraget utgör ett koncernbidrag enligt 35 kap. IL. Om bidraget ska beskattas på någon annan grund får prövas från fall till fall.

Det kan nämnas att frågan om koncernbidrag kan lämnas med avdragsrätt har betydelse även för tillämpningen av vissa andra bestämmelser. För att en underprisöverlåtelse ska kunna göras krävs i vissa fall att förutsättningarna för koncernbidrag mellan överlåtare och förvärvare är uppfyllda (23 kap. 17 § IL). Samma krav aktualiseras i reglerna om kommissionärsförhållanden (36 kap. IL). I 37 kap. IL och i 40 kap. IL finns regler som inskränker rätten för s.k. underskotts företag att kvitta mottagna koncernbidrag mot gamla underskott.

5.3 Skattemässig behandling av koncernbidrag

I 35 kap. 1 § 1 st. IL anges att koncernbidrag ska dras av hos givaren och tas upp hos mottagaren, om förutsättningarna för avdrag i kapitlet är uppfyllda. Enligt 35 kap. 3 §. 2 IL är en

förutsättning för att koncernbidraget ska dras av hos givaren att såväl givaren som mottagaren redovisar beloppet öppet i deklarationen. Nämnda regel innebär i praktiken att det finns en valfrihet för givaren att bestämma om bidraget ska dras av eller inte (prop. 1999/2000:2 s. 423). Vidare har Regeringsrätten i RÅ 2006 not. 40 fastslagit att en givare får avdrag för utgivet koncernbidrag endast i den mån mottagaren tar upp motsvarande belopp till inkomstbeskattning. Mottagaren var i rättsfallet ett livförsäkringsföretag vars verksamhet nästan uteslutande beskattades enligt reglerna i lagen (1990:661) om avkastningsskatt på pensionsmedel.

I 35 kap. 1 § 2 st. IL slås fast att med koncernbidrag avses inte en ersättning som är en utgift för givaren för att förvärva eller bibehålla inkomster. Vederlag för varor eller tjänster omfattas därför inte av reglerna om koncernbidrag.

5.3.1 Definitioner

Svenska företag

Enligt 35 kap. 2 § IL avses med *moderföretag* i detta kapitel

”ett företag som äger mer än 90 procent av andelarna i ett svenskt aktiebolag eller en svensk ekonomisk förening och som är

- ett svenskt aktiebolag,
- en svensk ekonomisk förening,
- en svensk sparbank,
- ett svenskt ömsesidigt försäkringsbolag,
- en svensk stiftelse som inte omfattas av bestämmelserna om undantag från skattskyldighet i 7 kap., eller
- en svensk ideell förening som inte omfattas av bestämmelserna om undantag från skattskyldighet i 7 kap.

Med *helägt dotterföretag* avses i detta kapitel det företag som ägs av moderföretaget enligt första stycket”.

Europabolag

Inom EU finns även associationsformen europabolag. Enligt 2 kap. 4 § IL ska ett europabolag räknas som aktiebolag. Härav följer att ett europabolag med säte i Sverige ska betraktas som ett svenskt aktiebolag.

Utländska företag

Ett utländskt bolag som hör hemma i en stat inom Europeiska ekonomiska samarbetsområdet, EES, (dvs. EU-länderna samt

Norge, Liechtenstein och Island) och som motsvarar ett svenskt företag som anges i 35 kap. IL ska behandlas som ett sådant företag, om mottagaren av koncernbidraget är skattskyldig i Sverige för den näringsverksamhet som koncernbidraget hänför sig till. Detsamma gäller i fråga om mottagaren om denne är ett sådant svenskt företag som ska anses ha hemvist i en utländsk stat inom EES enligt skatteavtal och är skattskyldig i Sverige för den näringsverksamhet som koncernbidraget hänför sig till (35 kap. 2 a § IL).

Koncernbidrag mellan svenska bolag med utländskt moderbolag kan även vara godtagbart till följd av diskrimineringsförbud i dubbelbeskattningsavtal (se bl.a. RÅ 1996 ref. 69 och RÅ 1998 ref. 49).

5.3.2 Förutsättningar för att koncernbidrag ska vara avdragsgilla hos givaren och skattepliktiga hos mottagaren

I 35 kap. IL ställs det upp ett antal förutsättningar, som samtliga måste vara uppfyllda, för att koncernbidrag ska få skatterättslig verkan. Dessa är olika beroende på i vilket förhållande givande och mottagande företag står till varandra.

5.3.2.1 Generell förutsättning

Mer än 90 % av andelarna

En första förutsättning för att koncernbidrag ska behandlas som en avdragsgill kostnad hos givaren resp. en skattepliktig intäkt hos mottagaren är att det är fråga om ett kvalificerat koncernförhållande, vilket här innebär att moderföretaget ska äga mer än 90 % av andelarna i dotterföretaget (s.k. helägt dotterföretag). Det är antalet andelar i dotterföretaget som är avgörande och inte röstetalet. Anledningen till att gränsen sattes till mer än 90 % torde vara att moderbolaget vid ett så stort aktieinnehav enligt 1944 års aktiebolagslag hade rätt att tvångsinlösa resterande del av aktierna och därigenom kunna bli ende ägare till aktierna.

I RÅ 2002 ref. 24 innebar ett avtal mellan aktieägarna i ett bolag att en av aktieägarna, ett bolag, genom en riktad nyemission skulle komma att äga drygt 90 % av aktierna medan övriga aktieägare förvärvade konvertibla skuldebrev. Efter konvertering av skuldebreven skulle aktierna komma att ägas i samma proportioner som före nyemissionen. Syftet med åtgärderna var att öppna möjlighet att lämna koncernbidrag. RR konstaterade att förfarandet i målet visserligen innebar att de formella förutsättningarna för koncernbidrag vad gäller

ägarförhållanden var uppfyllda efter nyemissionen, men att det inte medförde att det bolag som kom att äga mer än 90 % av aktierna och det ägda bolaget framstod som en enda skattskyldig utan att verksamheten även i fortsättningen hade karaktären av samverkan mellan olika från varandra fristående ägare. Av partsöverenskommelsen framgick att någon reell ägarförändring inte hade varit åsyftad. RR fann att lagen mot skatteflykt var tillämplig.

5.3.2.2 Koncernbidrag mellan moderföretag och helägt dotterföretag

I 35 kap. 3 § IL uppställs följande ytterligare sex förutsättningar, som samtliga måste uppfyllas för att koncernbidrag ska kunna ges med avdragsrätt mellan moderföretag och helägt dotterföretag.

1 Vissa företag kan inte utnyttja koncernbidragsreglerna

Vissa företag kan inte utnyttja koncernbidrag

Varken givare eller mottagare får vara ett privatbostadsföretag eller ett investmentföretag.

Vad som är privatbostadsföretag behandlas i avsnitt 4.4. Motsvarande information om investmentföretag finns i avsnittet 4.2.

2 Samma års taxering och öppet

Samma års taxering och öppet

Givarens och mottagarens räkenskapsår behöver inte sammanfalla. Däremot måste både givaren och mottagaren redovisa bidraget öppet i självdeklarationen vid samma års taxering (35 kap. 3 § 2. IL).

Bestämmelsen om att koncernbidrag ska redovisas vid samma års taxering har tillkommit för att förhindra att beskattningen av koncernens vinster genom överföringar förskjuts ett år framåt. Detta skulle kunna ske om givaren och mottagaren hade beskattningsår som inte skulle taxeras samtidigt.

RR har i en dom prövat om lämnade respektive mottagna koncernbidrag ska redovisas över resultaträkningen hos respektive företag för att kunna godtas i skattehänseende. I målet skulle koncernbidraget redovisas genom bokföring mot eget kapital. RR ansåg att det saknades stöd i skattelagstiftningen för att göra avdragsrätt för koncernbidrag beroende av viss bokföringsmässig redovisning av dessa överföringar (RÅ 1998 ref. 6, fhb).

RR har i ett annat mål prövat om det kan godtas att koncernbidrag i stället för bruttobelopp endast redovisas med netto-

belopp i fall där mottagaren i viss form återför viss del av uppburet koncernbidrag till givaren. RR fann att avdrag för koncernbidrag kunde medges utan hinder av att koncernbidraget och den återförda s.k. kapitaldelen inte redovisas var för sig i bolagets bokföring utan endast med nettobeloppet med beteckningen ”intern skatt”. Detta under förutsättning att övriga förutsättningar för rätt till avdrag för koncernbidrag var uppfyllda samt att en värdeöverföring motsvarande koncernbidraget sker och att det bolag som yrkar avdrag i sin deklaration kan visa detta (RÅ 1999 ref. 74, jfr RÅ 2001 ref. 79).

En fråga som inte direkt berörs i lagtexten är när förmögenhetsöverföring mellan givare och mottagare av koncernbidraget senast ska ha skett. Kammarrätten i Stockholm har i en dom den 15 mars 2005 funnit att förmögenhetsöverföring måste ha skett senast vid tidpunkten för ordinarie bolagsstämma (KRNS 2005-03-15, mål nr 2883-04, se Skatteverkets rättsfallssamling nr 6/05).

3 Dotterföretaget helägt under hela beskattningsåret

Dotterföretaget helägt under hela beskattningsåret

Dotterföretaget ska ha varit helägt under givarens och mottagarens hela beskattningsår eller sedan dotterföretaget började bedriva näringsverksamhet av något slag (35 kap. 3 § 3 IL).

Avsikten med villkoret att dotterföretag som lämnar eller mottar bidrag ska ha varit ägt till mer än 90 % av andelarna under hela beskattningsåret för både givare och mottagare eller sedan dotterföretaget började bedriva verksamhet av något slag är att förhindra att ett företag, som har stora vinster under löpande verksamhetsår, ska kunna köpa andelar i ett förlustföretag och genom koncernbidrag kvitta resultaten mot varandra. Endast vinster respektive förluster från verksamheten inom koncernen får utnyttjas för att kvitta mot resultatet. Villkoret innebär att ett bolag, med kalenderår som räkenskapsår, måste ha förvärvat dotterbolaget senast den 31 december föregående år för att koncernbidrag ska kunna ges med avsedd verkan. Konsekvensen av regeln är att det, när ett bolag träder in i eller lämnar en koncern, uppstår ett räkenskapsår under vilket bolaget varken kan ge eller ta emot koncernbidrag utom när ett dotterbolag har bildats av moderbolaget under året. I det fallet har dotterbolaget varit helägt sedan det började bedriva näringsverksamhet av något slag.

Skatteverket har tidigare bedömt att ett externt förvärv av ett nybildat ”vilande” aktiebolag (s.k. lagerbolag) kan uppfylla kravet på att dotterbolaget ska ha varit helägt sedan det började

bedriva näringsverksamhet. Regeringsrätten har dock i ett förhandsbeskedsärende slagit fast att ett aktiebolag påbörjat näringsverksamhet senast vid bolagets registrering, eftersom bolaget då har betalningen för aktierna i bolaget att förvalta (RÅ 2006 ref. 58). Med anledning härav har Skatteverket utkommit med ett ställningstagande 2006-12-04, dnr 131 695220-06/111, som innefattar en ändrad bedömning i enlighet med Regeringsrättens dom. Enligt särskild tillämpningsinformation, dnr 131 744103-06/111, ska denna ändrade bedömning inte tillämpas på företagsförvärv som skett innan Regeringsrättens dom avgavs. I budgetpropositionen för 2008 anser regeringen att det bör undersökas om koncernbidragsreglerna kan ändras så att det blir möjligt att med skatterättslig verkan lämna koncernbidrag till ett lagerbolag som förvärvats under året.

Enligt 35 kap. 7 § IL kan koncernbidrag ges efter koncern-interna överlåtelse av dotterbolagsaktier vid oförändrade ägarförhållanden, se avsnitt 5.4.

Att ett dotterbolag trätt i likvidation förändrar inte möjligheten att ge och ta emot koncernbidrag med avdragsrätt för givaren, eftersom dotterbolaget även under likvidationen ägs av moderbolaget.

Det kan påpekas, att möjligheten att efter ett ägarbyte utnyttja underskott hänförligt till tidigare beskattningsår är begränsad genom bl.a. en särskild koncernbidragsspärr, se avsnitt 7.5.2.

4 Mottagaren får inte ha hemvist i en främmande stat

Mottagaren får inte ha hemvist i en främmande stat

Mottagare får inte enligt ett skatteavtal anses ha hemvist i en utländsk stat utom i de fall som avses i 35 kap. 2 a § andra meningen IL (dvs. där mottagaren – om denne är ett sådant svenskt företag som anges i 35 kap. IL – ska anses ha hemvist i en utländsk stat inom EES enligt ett skatteavtal och är skattskyldig i Sverige för den näringsverksamhet som koncernbidraget hänför sig till) (35 kap. 3 § 4 IL).

5 Inte undantagen från beskattning

Inte undantagen från beskattning pga. skatteavtal

Näringsverksamheten som koncernbidraget hänför sig till får inte vara undantagen från beskattning i Sverige genom ett skatteavtal (35 kap. 3 § 5 IL).

6 Särskilt om bidrag från dotterföretag till moderföretag

**Bidrag från
dotterföretag till
moderföretag**

Vid koncernbidrag från dotterföretag till moderföretag krävs det att moderföretaget skulle vara frikallat från skattskyldighet för utdelning som under beskattningsåret hade uppburits från dotterföretaget. Regeln har ett starkt samband med reglerna i 24 kap. 12–22 §§ IL om skattefrihet i vissa fall för mottagen utdelning. I de fall kedjebeskattningen upprätthålls ska det inte vara möjligt att kringgå denna genom koncernbidrag. Regeln innebär att om aktierna eller andelarna i dotterföretaget utgör lagertillgångar eller kapitalplaceringstillgångar kan dotterföretaget inte med avdragsrätt ge koncernbidrag till moderföretaget. Den leder också till att om de vinstmedel som utdelas från dotterföretaget blir skattepliktiga till följd av den s.k. Lundinregeln i 24 kap. 19 § IL (se vidare avsnitt 1.3.8) kan inte heller koncernbidrag ges (35 kap. 3 § 6 IL).

5.3.2.3 Förlustutjämnning inom EU

**Förlustutjämnning
inom EU**

Koncernbidragsreglerna förutsätter att mottagaren beskattas för koncernbidraget i Sverige. EG-domstolen har i en dom beträffande det brittiska bolaget Marks & Spencer vid prövning av de engelska reglerna om s.k. koncernavdrag för förluster funnit att det strider mot etableringsfriheten inom EU att i alla lägen utesluta möjlighet för sådant avdrag (EG-domstolen 2005-12-13, mål C-446/03).

Avgörandet har skapat en del frågetecken om det svenska koncernbidragssystemet fullt ut är förenligt med EG-rätten. De engelska reglerna och de svenska reglerna om koncernbidrag har en del likheter och en del olikheter. Frågan har bl.a. ställts om de svenska reglerna skulle behöva ändras. I en dom den 18 juli 2007 (Oy AA, C-231/05) har emellertid EG-domstolen i ett fall med koncernbidrag från dotterbolag till moderbolag funnit att det finska koncernbidragssystemet inte strider mot EG-fördraget. Det finska systemet överensstämmer i allt väsentligt med de svenska reglerna. En förutsättning för att koncernbidrag ska kunna lämnas är att det sker mellan verksamheter som båda befinner sig inom landets beskattningsjurisdiktion. Enligt EG-domstolen kan detta villkor motiveras av tvingande hänsyn till allmänintresset samtidigt som den aktuella begränsningen inte går längre än vad som är motiverat.

Skatteverkets tolkning av EG-domstolens dom i Oy AA-målet är att de inskränkningar i den fria etableringsrätten, som de finska koncernbidragsreglerna innebär, kan rättfärdigas och att de är ändamålsenliga och proportionella. Avgörandet kan bedömas ha en generell innebörd innebärande att regelsystemet som sådant

godtas och detta oavsett i vilken riktning bidraget ges och oavsett om mottagaren redovisar förlust eller inte. Eftersom de finska och svenska systemen i allt väsentligt är lika så gäller denna bedömning även det svenska koncernbidragssystemet. I budgetpropositionen för 2008 gör även regeringen den bedömningen att det svenska koncernbidragssystemet inte står i strid med EG-rätten. Regeringen anser därför att det inte är nödvändigt att ändra reglerna pga. EG-rätten.

Det ska dock påpekas att de svenska koncernbidragsreglernas förenlighet med EG-rätten är föremål för prövning i ett tiotal förhandsbeskedsärenden i Regeringsrätten.

5.3.2.4 Bidrag mellan helägda dotterföretag

Ett koncernbidrag från ett helägt dotterföretag till ett annat helägt dotterföretag till samma moderföretag ska dras av, om de förutsättningar som angetts under avsnitt 5.3.2. 2 punkterna 1–5 ovan är uppfyllda och

- moderföretaget är ett investmentföretag eller förvaltningsföretag,
- utdelning under beskattningsåret från det dotterföretag som ger koncernbidraget inte ska tas upp av moderföretaget, eller
- utdelning under beskattningsåret från det dotterföretag som tar emot koncernbidraget ska tas upp av moderföretaget. (35 kap. 4 § IL).

Även denna regel har en stark koppling till reglerna i 24 kap. 12–22 §§ IL om skattefrihet i vissa fall för mottagen utdelning. Syftet är, liksom regeln i 35 kap. 3 § 6 IL som beskrivits ovan, att kedjebeskattningen inte ska kunna kringgås genom koncernbidrag.

5.3.2.5 Bidrag mellan företag som kan fusioneras

I 35 kap. 5 § IL anges följande:

”Ett koncernbidrag från ett moderföretag till ett annat svenskt aktiebolag än ett helägt dotterföretag ska dras av, om de förutsättningar som anges i 3 § 1, 2, 4 och 5 är uppfyllda och om ägarförhållandena under givarens och mottagarens hela beskattningsår eller sedan mottagaren började bedriva näringsverksamhet av något slag har varit sådana att mottagaren genom fusioner mellan moderföretag och dotterbolag har kunnat gå upp

i moderföretaget. Fusion skall anses kunna äga rum när ett moderföretag äger mer än 90 procent av aktierna i ett dotterbolag, men inte i andra fall.”

Regeln bygger på inlösen- och fusionsreglerna i 1944 års aktiebolagslag. En förutsättning för att moderföretaget ska få avdrag är att mottagaren genom fusion skulle kunna bringas att uppgå i moderföretaget. Vid bedömning av fusionsfrågan ska man utgå från att fusion, efter eventuell föregående tvångsinlösen, kan genomföras mellan moderföretag och dotterbolag om moderföretaget äger mer än 90 % av aktierna i dotterbolaget. Man bortser alltså från att det för inlösen enligt 1975 års ABL också fordras att innehavet motsvarar mer än 90 % av röstetalet (prop. 1978/79:210 s. 170) liksom att det för att en ekonomisk förening ska kunna göra ett dotterbolag helägt genom tvångsinlösen fordras att såväl antalet aktier som röstetalet för dessa överstiger 90 % (12 kap. 9–13 §§ EFL).

5.3.2.6 Koncernbidrag som kunnat förmedlas

Ett koncernbidrag ska dras av om givaren hade kunnat lämna ett koncernbidrag till ett annat företag med rätt till avdrag enligt 35 kap. 3, 4 eller 5 § IL och bidraget därefter – direkt eller genom förmedling av ytterligare företag – hade kunnat vidarebefordras (”slussas”) till mottagaren på ett sådant sätt att varje förmedlande företag skulle ha haft rätt till avdrag för det vidarebefordrade avdraget (35 kap. 6 § IL).

När bidrag lämnats enligt detta lagrum får man undersöka om stegvisa koncernbidrag från givaren ända fram till mottagaren via mellanliggande företag är möjliga. Blir det stopp någonstans i kedjan, t.ex. för att aktierna i ett bolag utgör omsättningstillgångar hos mottagaren av bidraget, medges inte avdrag.

5.4 Ändrade ägarförhållanden

35 kap. 7 § IL innehåller bestämmelser, som innebär att ett koncernbidrag kan få dras av även om ägarförhållandena inom en koncern har ändrats under beskattningsåret.

Om ägarförändringar sker *inom* en koncern och koncernbidrag hade kunnat lämnas med avdragsrätt om de tidigare ägandeförhållandena hade bestått jämföras detta med ägande hela året. Bestämmelsen som tillkommit i anslutning till införandet av IL innebär en kodifiering av tidigare gällande praxis (prop. 1999/2000:2 del 2 s.427). Däremot föreligger inte avdragsrätt

för koncernbidrag mellan två systerbolag som fått ett nytt moderbolag och därmed en ny koncern tillhörighet under beskattningsåret (RÅ 1994 not. 655).

5.5 Utredningskrav

En förutsättning för att yrkat avdrag för koncernbidrag ska medges är att den som yrkar avdraget visar att förutsättningarna för avdrag föreligger. Detta krav var tidigare inskrivet i lagtexten, men eftersom kravet ansetts följa av allmänna regler togs det bort ur lagtexten i anslutning till att IL infördes (prop. 1999/2000:2 del 1 s. 496).

5.6 Dispens

Reglerna om koncernbidrag har kompletterats med en dispensregel i 35 kap. 8 § IL. Enligt denna får regeringen medge att bidrag dras av hos givaren och tas upp hos mottagaren även om alla förutsättningar, som anges i 35 kap. IL, inte är uppfyllda. Den kom till i början av 1970-talet för att underlätta en samverkan mellan staten och näringslivet genom Asea-Atom och brukar kallas ”lex Asea-Atom”.

Möjligheten för regeringen att ge dispens gäller dock bara om

- bidraget lämnas från ett svenskt företag till ett annat svenskt företag som givaren har intressegemenskap med,
- bidraget lämnas för en näringsverksamhet som är av väsentlig betydelse från samhällsekonomisk synpunkt, och
- bidraget redovisas öppet.

För dispens fordras att bidraget lämnas för verksamhet som har väsentlig betydelse från samhällsekonomisk synpunkt. Dispensregeln är i första hand avsedd att göra det möjligt att medge undantag från kravet på 90-procentigt ägande i de fall då två eller flera företag går samman i ett projekt som har väsentligt betydelse för t.ex. energiförsörjning, kommunikationer eller försvar.

Dispensen gäller i princip från samtliga ovan nämnda avdragsvillkor, dvs. inte bara från kravet på mer än 90-procentigt ägande utan också från kravet att koncernförhållandet ska ha bestått redan vid beskattningsårets ingång. Däremot ges inte dispens om bidraget lämnas till utländskt företag.

6 Kommissionärsförhållanden

36 kap. IL

bet. 1999/2000:SkU2, prop. 1999/2000:2 del 2 s. 428

bet. 2000/01:SkU9, prop. 2000/01:22, Ds 2000:28

Sammanfattning

I detta kapitel finns bestämmelser som reglerar vinstöverföringar mellan företag genom att resultatet av en verksamhet som bedrivs av ett kommissionärsföretag får tas upp hos ett eller flera kommittentföretag.

6.1 Allmänt

I 36 kap. IL finns bestämmelser om att resultatet av en näringsverksamhet som ett företag (kommissionärsföretaget) bedriver i eget namn för ett eller flera andra företags räkning (kommittentföretag), under vissa förutsättningar, får tas upp eller dras av hos kommittentföretaget eller kommittentföretagen. Resultatet av kommissionärsverksamheten ska hos kommittentföretaget behandlas som om detta självt hade bedrivit näringsverksamheten,

Vinstöverföring mellan olika företag behöver inte alltid ske i form av bidrag eller subvention. Överföring kan också ske på så sätt att det ena företaget (kommissionärsföretaget) bedriver sin verksamhet i eget namn för det andra företagens (kommittentföretagens) eller företagens räkning. Detta innebär att ett kommissionärsförhållande föreligger.

Utmärkande för det skatterättsliga kommissionärsförhållandet är att kommissionärsföretaget i samband med bokslutet redovisar överskott eller underskott av den verksamhet som bedrivs i kommission till kommittentföretaget. Det rör sig med andra ord om en möjlighet för ett företag att flytta över och redovisa resultatet av sin verksamhet hos ett annat företag.

Eftersom kommissionärsföretaget kan bedriva viss mindre egen verksamhet kan det vara fråga om en del av verksamheten vars resultat förs över till kommittentföretaget. Vid överföringen till kommittentföretaget undantas i normalfallet belopp som erfordras för att kunna utnyttja exempelvis avdrag för avskrivningar på företagets tillgångar.

Historik

År 1965 reglerades första gången frågan om beskattningen vid kommissionärsförhållanden. Reglerna innebar att vinster och förluster kunde överföras mellan skattskyldiga under förutsättningar som inte var lika begränsade som villkoren för öppna koncernbidrag. Det fanns inga spärrar mot kringgående av bestämmelserna om kedjebeskattning och inte något krav på koncernförhållande eller annat ägarsamband mellan kommissionärs- och kommittentföretaget. Detta ledde till att vinstöverföringar genom kommissionärsavtal förekom i fall där detta inte hade kunnat ske genom öppna koncernbidrag. Reglerna har sedan ändrats några gånger. De ändrades exempelvis 1979 så att det infördes ett krav på att företagen ska ha rätt till avdrag för koncernbidrag mellan varandra.

6.2 Huvudregel

Enligt 36 kap. 1 § IL gäller följande:

”Om ett kommissionärsföretag bedriver en näringsverksamhet för ett kommittentföretags räkning, får kommittentföretaget ta upp överskottet av kommissionärsverksamheten eller, om det uppkommer ett underskott, dra av detta, om förutsättningarna i detta kapitel är uppfyllda.

Resultatet av kommissionärsverksamheten skall hos kommittentföretaget behandlas som om företaget självt hade bedrivit näringsverksamheten.”

I den nu aktuella paragrafen är det inte fråga om slutresultatet i en näringsverksamhet utan resultatet i ett tidigare led, före t.ex. avdrag för avsättning till periodiseringsfond. Det kan också med hänsyn till att dessa skattskyldiga bara har en näringsverksamhet vara fråga om en del av en näringsverksamhet (prop. 1999/2000:2 del 2 s. 429).

Kommittentföretaget ska behandla resultatet – överskott eller underskott – som om det självt hade bedrivit verksamheten.

6.3 Definitioner

36 kap. IL innehåller följande definitioner:

Med *kommissionärsföretag* avses ett svenskt aktiebolag eller en svensk ekonomisk förening som bedriver näringsverksamhet i eget namn för ett eller flera andra svenska aktiebolags eller svenska ekonomiska föreningars räkning (2 § 1 st.).

Med *kommittentföretag* avses det bolag eller den förening för vars räkning näringsverksamheten bedrivs (2 § 2 st.).

Termerna kommissionärsföretag och kommittentföretag överensstämmer inte med civilrättens begrepp (se bl.a. prop. 1965:126 s. 36 f.). Eftersom det av bestämmelsen framgår att kommissionärsföretaget ska ha bedrivit verksamhet faller s.k. namnbolag utanför (se uttalanden i prop. 1978/79:210 s. 173 och 175).

Utländskt bolag

Vid tillämpningen av bestämmelserna i 36 kap. IL ska ett utländskt bolag som motsvarar ett svenskt aktiebolag eller en svensk ekonomisk förening under vissa förutsättningar behandlas som ett svenskt sådant företag. Detta gäller om det utländska bolaget hör hemma i en stat inom Europeiska ekonomiska samarbetsområdet (EES) och är skattskyldigt för näringsverksamhet i Sverige. Detsamma gäller ett sådant svenskt företag som ska anses ha hemvist i en utländsk stat inom EES enligt ett skatteavtal om företaget är skattskyldigt för näringsverksamhet i Sverige (36 kap. 2a § 1 st. IL).

Om det utländska bolaget eller det svenska företaget är kommittentföretag, gäller vad som angetts i föregående stycke endast under förutsättning att inkomsten från kommissionärsverksamheten ska tas upp i den näringsverksamhet som det utländska bolaget eller det svenska företaget är skattskyldigt för i Sverige (36 kap. 2a § 2 st. IL).

Med EES-området avses EU-länderna samt Norge, Liechtenstein och Island.

Frågor rörande utländska bolag behandlas utförligare i Skatteverkets Handledning för internationell beskattning.

6.4 Villkor för att få tillämpa reglerna om kommissionärsförhållanden

Kommissionärsföretag

Kommittentföretag

I 36 kap. 3 § 1 st. IL ställs det upp sex förutsättningar, som samtliga måste vara uppfyllda, för att resultatet av kommissionärsföretagets kommissionärsverksamhet för ett enda kommittentföretag ska få tas upp eller dras av hos kommittentföretaget. Dessa är att

1. kommissionärsförhållandet är grundat på ett skriftligt avtal,
2. kommissionärsföretaget bedriver kommissionärsverksamheten uteslutande för kommittentföretagets räkning,
3. kommissionärsföretaget under beskattningsåret inte bedriver näringsverksamhet i nämnvärd omfattning vid sidan av kommissionärsverksamheten,
4. verksamheten har bedrivits på det sätt som anges i 36 kap. IL under båda företagens hela beskattningsår eller sedan kommissionärsföretaget började bedriva näringsverksamhet av något slag,
5. beskattningsåren för båda företagen slutar vid samma tidpunkt, och
6. båda företagen skulle ha haft rätt till avdrag för koncernbidrag enligt 35 kap. IL om de hade lämnat sådant till det andra företaget under beskattningsåret.

Utländskt bolag m.m.

Om kommissionärsföretaget är ett sådant utländskt bolag eller svenskt företag som avses i 36 kap. 2 a § IL, ska vid prövning av förutsättningarna i punkterna 3 och 4 vad som sägs om kommissionärsföretaget i stället gälla det utländska bolagets eller det svenska företagets fasta driftställe i Sverige.

Vid prövning av förutsättningarna i punkt 6 ska kommissionärsverksamheten anses ingå i båda företagens verksamhet.

Verksamhet för två eller flera kommittentföretag

36 kap. 4 § IL behandlar det fall då kommissionärsföretaget bedriver verksamhet för två eller flera kommittentföretags räkning under samma beskattningsår. Även i detta fall gäller de krav som har angetts i 36 kap. 3 § IL. Dessa krav ska vara uppfyllda i förhållande till varje kommittentföretag. Detta innebär bl.a. att förhållandet mellan kommissionärsföretaget och varje särskilt kommittentföretag i princip ska vara sådant att avdragsrätt för koncernbidrag i båda riktningarna föreligger. När det gäller förutsättningarna enligt 36 kap. 3 § 1 st. 2 ovan

ska kommittentföretaget bedriva kommissionärsverksamheten uteslutande för kommittentföretagens räkning.

Möjlighet till undantag

Skatteverket får, efter ansökan av kommittentföretagen, medge undantag från kravet på att koncernbidrag ska kunna lämnas och tas mot med skatterättslig verkan mellan kommissionärs- och kommittentföretaget när det gäller verksamhet för flera kommittentföretags räkning. En förutsättning för sådant undantag är att kommissionärsförhållandet har tillkommit av organisatoriska eller marknadstekniska skäl eller att det finns andra synnerliga skäl (36 kap. 5 § IL). Det är t.ex. möjligt att tillåta att ett kommissionärsförhållande beaktas vid beskattningen trots att tre kommittentföretag äger vardera en tredjedel av aktierna i kommissionärsföretaget.

Skatteverkets beslut får överklagas hos LR. Prövningstillstånd krävs vid överklagande till KR.

Skatteflyktslagen

Skatteflyktslagen har ansetts tillämplig på ett kommissionärsavtal, där kommittenten var ett förlustföretag och begränsningar förelåg i fråga om kvittning av underskott mot koncernbidrag från kommissionären (RÅ 2000 ref. 21 I).

7 Tidigare års underskott

40 kap. IL

bet. 1999/2000:SkU2, prop. 1999/2000:2, SOU 1997:2

bet. 2000/01:SkU9, prop. 2000/2001:22, Ds Fi 2001:28

Sammanfattning

I 40 kap. IL finns regler om i vilken utsträckning avdrag ska göras för tidigare års underskott.

Som huvudregel gäller att ett underskott av näringsverksamhet som kvarstår från det föregående beskattningsåret ska dras av.

Det finns emellertid också regler som i vissa situationer tar bort eller inskränker rätten till sådant avdrag. I kapitlet finns spärregler som inskränker möjligheterna för juridiska personer att i vissa fall efter ägarbyten utnyttja gamla underskott. Reglerna har införts i syfte att förhindra att det sker en omfattande handel med förlustbolag, eftersom en sådan handel har ansetts kunna ge negativa samhällsekonomiska konsekvenser (prop. 1993/94:50 s. 255).

Kapitlet innehåller också bestämmelser om behandling av tidigare års underskott vid konkurs, ackord, skuldsanering och vid vissa ombildningar.

Utöver de generella spärreglerna finns det särskilda regler som bara gäller när ett aktiebolag eller en ekonomisk förening har överlåtit sin huvudsakliga verksamhet till den offentliga sektorn ("lex Kockum").

Kapitlet handlar om underskott som uppkommit året före beskattningsåret och berör således inte underskott som uppkommit under beskattningsåret.

7.1 Huvudregel

Rent allmänt gäller att ett underskott av näringsverksamhet som kvarstår från föregående beskattningsår ska dras av utom i

de situationer som anges nedan under avsnitt 7.2 (40 kap. 2 § IL). Ett sådant avdrag behandlas som alla andra avdrag och påverkar beräkningen av den taxerade inkomsten. Avdraget ska göras beskattningsåret efter det år då underskottet uppkom, oavsett om det uppkommer ett överskott eller inte detta år. Om verksamheten ger ett underskott också detta år, ökas underskottet med föregående års underskott. Man kan uttrycka det som att underskottet ”rullas” framåt. För fysiska personer finns dock en möjlighet att i vissa fall dra av ett års underskott som ett allmänt avdrag (62 kap. 3–4 §§ IL). I realiteten ger detta en möjlighet att kvitta underskott av näringsverksamhet mot tjänsteinkomster, se vidare del 2 avsnitt 24.

Det kan nämnas att beslut om storleken av ett underskott ingår som en del av inkomsttaxeringen (14 kap. 21 § IL, jfr även 5 kap. 6 § 1 st. TL där det finns en bestämmelse om på vilket underlag skattetillegg ska beräknas om den skattskyldige deklarerar underskott med för högt belopp).

7.2 Begränsningar i rätten till avdrag för kvarstående underskott

Huvudregeln om att avdrag ska göras för kvarstående underskott från föregående beskattningsår gäller inte i nedanstående situationer.

Enligt 40 kap. IL föreligger inskränkningar i avdragsrätten för gamla underskott enligt nedan

- begränsningar hos företag efter ägarförändringar
- begränsningar vid konkurs, ackord och skuldsanering
- begränsningar efter överlåtelse av andelar i statliga kreditinstitut
- begränsningar vid överlåtelse enligt ”lex Kockum” (genom hänvisning till annat lagrum)
- vid underprisöverlåtelse enligt bestämmelserna i 23 kap. 29 § IL, dvs. när ett företag avstår från att utnyttja ett underskott i samband med en underprisöverlåtelse (40 kap. 2 § IL)
- enligt bestämmelserna om kvalificerade fusioner och fissioner i 37 kap. 21–26 och 28 §§ IL (40 kap. 2 § IL)

- enligt bestämmelserna om verksamhetsavyttringar i 38 kap. 17 § IL (40 kap. 2 § IL). enligt bestämmelserna om partiella fissioner i 38 a kap. 17 § IL
- enligt bestämmelserna om underskott av andelshus i 42 kap. 33 § IL (40 kap. 2 § IL)

7.3 Definitioner

Företag

40 kap. IL använder vissa begrepp som definieras nedan.

Enligt 40 kap. 3 § avses med *företag* i 40 kap. IL:

- svenskt aktiebolag,
- svensk ekonomisk förening,
- svensk sparbank,
- svenskt ömsesidigt försäkringsföretag,
- svensk stiftelse,
- svensk ideell förening, och
- utländskt bolag

Underskotts- företag

Med *underskotts-företag* avses ett företag som hade ett underskott det föregående beskattningsåret eller som har ett eget eller övertaget underskott från tidigare år som inte har fått dras av än på grund av koncernbidragsspärren i 40 kap. 18 § IL (se vidare nedan) eller bestämmelserna om rätt till avdrag för underskott efter kvalificerade fusioner eller fissioner i 37 kap. 24 och 25 §§ (40 kap. 4 § IL), efter verksamhetsavyttringar i 38 kap. 17 a och 17 b §§ IL eller efter partiella fissioner i 38 a kap. 18 och 19 §§ IL. Det kan noteras att uttrycket ”underskott det föregående beskattningsåret” även omfattar helt eller delvis ”inrullat” underskott från beskattningsåret dessförinnan.

Däremot innefattar begreppet underskotts-företag inte företag som saknar underskott enligt ovan även om det skulle redovisa ett underskott för det året ägarförändringen görs eller sådana företag som har kapitalförluster på delägarätter respektive fastigheter som pga. bestämmelserna i 48 kap. 26 § respektive 25 kap. 12 § IL ännu inte kunnat utnyttjas (jfr prop. 1999/2000:2 del 2 s. 462).

Bestämmande inflytande

Vid ägarförändringar blir begreppet *bestämmande inflytande* av avgörande betydelse.

Vad gäller aktiebolag anses ett sådant företag ha bestämmande inflytande över ett annat företag om detta är dotterföretag till det förra enligt 1 kap. 11 § ABL. Enligt sistnämnda paragraf är ett aktiebolag moderbolag och en annan juridisk person är dotterföretag, om aktiebolaget

1. innehar mer än hälften av rösterna för samtliga aktier eller andelar i den juridiska personen,
2. äger aktier eller andelar i den juridiska personen och på grund av avtal med andra delägare i denna förfogar över mer än hälften av rösterna för samtliga aktier eller andelar,
3. äger aktier eller andelar i den juridiska personen och har rätt att utse eller avsätta mer än hälften av ledamöterna i dess styrelse eller motsvarande ledningsorgan, eller
4. äger aktier eller andelar i den juridiska personen och har rätt att ensamt utöva ett bestämmande inflytande över denna på grund av avtal med den juridiska personen eller på grund av avtal med den juridiska personen eller på grund av föreskrift i dess bolagsordning, bolagsavtal eller därmed jämförbara stadgar.

Vidare är en juridisk person dotterföretag till moderbolaget, om ett annat dotterföretag till moderbolaget eller moderbolaget tillsammans med ett eller flera andra dotterföretag eller flera andra dotterföretag tillsammans

1. innehar mer än hälften av rösterna för samtliga aktier eller andelar i den juridiska personen.
2. äger aktier eller andelar i den juridiska personen och på grund av avtal med andra delägare i denna förfogar över mer än hälften av rösterna för samtliga aktier eller andelar, eller
3. äger aktier eller andelar i den juridiska personen och har rätt att utse eller avsätta mer än hälften av ledamöterna i dess styrelse eller motsvarande ledningsorgan.

Om ett dotterföretag äger aktier eller andelar i en juridisk person och på grund av avtal med den juridiska personen eller på grund av föreskrift i dess bolagsordning, bolagsavtal eller därmed jämförbara stadgar har rätt att ensamt utöva ett bestämmande inflytande över den juridiska personen, är även denna dotterföretag till moderbolaget.

Moderbolag och dotterföretag utgör aktiebolagsrättsligt tillsammans en koncern.

För andra företagsformer än aktiebolag gäller vid tillämpningen av 40 kap. IL att ett företag anses ha bestämmande inflytande över ett annat företag om detta är ett dotterföretag till det förra enligt

- 1 kap. 4 § EFL,
- 1 kap. 2 § sparbankslagen,
- 1 kap. 5 § lagen om medlemsbanker,
- 1 kap. 9 § försäkringsrörelselagen, eller
- 1 kap. 5 § stiftelselagen.

En svensk ideell förening anses ha bestämmande inflytande över ett annat företag om detta är ett dotterföretag till föreningen enligt 1 kap. 4 § ÅRL.

Ett utländskt bolag anses ha ett bestämmande inflytande över ett företag om företaget skulle ha varit ett dotterföretag till bolaget, om bolaget varit ett svenskt aktiebolag. (40 kap. 5 § 3 st. IL). Samma sak som för utländska bolag gäller för en fysisk person, ett dödsbo, en annan utländsk juridisk person än ett utländskt bolag eller ett svenskt handelsbolag i vilket en fysisk person, ett dödsbo eller en annan utländsk person än ett utländskt bolag är delägare direkt eller genom ett eller flera svenska handelsbolag.

Koncern

Med *koncern* avses i 40 kap. IL

- en koncern enligt någon av de bestämmelser som anges i 5 § första stycket (dvs. enligt 1 kap. 11 § ABL, 1 kap. 4 § EFL, 1 kap. 2 § sparbankslagen, 1 kap. 5 § lagen om medlemsbanker, 1 kap. 9 § försäkringsrörelselagen eller 1 kap. 5 § stiftelselagen)
- när det gäller svenska ideella föreningar, en koncern enligt 1 kap. 4 § ÅRL, och
- en motsvarande utländsk företagsgrupp, om moderföretaget hör hemma i en stat inom Europeiska ekonomiska samarbetsområdet eller är ett utländskt bolag.

Moderföretag

Med *moderföretag* avses i detta kapitel

- ett företag som är moderföretag enligt någon av de bestämmelser som anges i 5 § första stycket (bestämmelserna i

1 kap. 11 § ABL, 1 kap. 4 § EFL, 1 kap. 2 § sparbanks-
lagen, 1 kap. 5 § lagen om medlemsbanker, 1 kap. 9 § för-
säkringsrörelselagen eller 1 kap. 5 § stiftelselagen)

- en svensk ideell förening som är moderföretag enligt 1 kap. 4 § årsredovisningslagen, och
- ett utländskt bolag som skulle ha varit moderbolag om det hade varit ett svenskt aktiebolag.

7.4 Ägarförändring

Spärrar

I 40 kap. 8 och 10–14 §§ IL definieras vad som vid tillämpning av bestämmelserna i kapitlet menas med ägarförändring. De fyra olika situationer för ägarförändringar som anges här brukar kallas spärrsituationer. Anledningen till detta är att en belopps- och/eller en koncernbidragsspärr inträder för underskotts företaget vid vissa ägarförändringar. Detta innebär som huvudprincip en inskränkning i företagets rätt till avdrag för tidigare års underskott.

En riktad nyemission kan medföra en ägarförändring som gör att någon av spärrarna blir tillämpliga. Skatteverket har i en skrivelse 2006-12-06, dnr 131 751923-06/111, angett att tidpunkten för ägarförändringen är när aktierna tilldelas och genast förs in i aktieboken. Det kan nämnas att även en inte riktad nyemission, där inte alla utnyttjar möjligheterna till att teckna nya aktier, kan utlösa spärrsituationerna. Samma synsätt bör, enligt Skatteverkets uppfattning, gälla i sådana fall.

I 40 kap. IL anges fyra spärrsituationer.

Situation 1

Vid ägarförändringar som innebär att ett företag, t.ex. ett aktiebolag, får det bestämmande inflytandet över ett underskotts företag blir både beloppsspärren och koncernbidragsspärren tillämpliga. Detta gäller dock inte om det företag som får det bestämmande inflytandet ingick i samma koncern som underskotts företaget redan före ägarförändringen (40 kap. 10 § 1–3 st. IL). Detta innebär t.ex. att någon spärr inte inträder om ett moderföretag köper ett dotterdotterföretag. I ett sådant fall har moderbolaget redan före förvärvet ett bestämmande inflytande över det förvärvade bolaget.

KRNJ har i en dom 2007-03-20, mål nr 4277-06, prövat om överlåtelse av ett helägt underskotts företag från en kommun till ett annat av kommunen helägt aktiebolag skulle omfattas av beloppsspärren. Kommunen argumenterade för att den förändring av ägandet som skedde i underskotts företaget inte hade

någon påverkan på det bestämmande inflytandet, det som inträffade var endast att kommunen ersatte ett direkt ägande med ett indirekt sådant. KR angav att bestämmelsen i 40 kap. 10 § 2 st. IL om att beloppsspärren inte ska inträda utgår från koncerndefinitionen som framgår av aktiebolagslagen. KR fann att det av definitionen följer att en kommun i den här aktuella situationen inte kan vara moderbolag i en koncern eller ingå i en koncern enligt de aktuella bestämmelserna. Domstolen fann att beloppsspärren var tillämplig. Domen har överklagats, men frågan om prövningstillstånd har ännu inte avgjorts.

SRN har 2007-02-12 i ett (inte överklagat) fhb prövat om underskott i ett aktiebolag skulle begränsas när en familj skulle överlåta sina direkt äga aktier i detta till ett annat av dem ägt aktiebolag. Nämnden fann att ägarförändringen enligt 40 kap. 10 § IL medför begränsningar i underskotts företagets rätt till avdrag för underskott (refererat i Skatteverkets rättsfalls-sammanställning nr 7 år 2007).

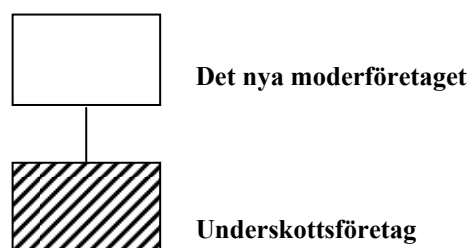

Det kan nämnas att ett aktiebolag i detta sammanhang anses ha ett bestämmande inflytande över ett annat företag om det senare företaget är dotterföretag till det förra företaget enligt 1 kap. 11 § ABL. Detta förhållande kan omfatta flera led, eftersom ett moderföretag har bestämmande inflytande inte bara över sina dotterföretag utan även sina dotterdotterföretag etc.

Situation 1 föreligger också när den nya ägaren är en svensk ekonomisk förening, en sparbank, ett försäkringsföretag eller en stiftelse och underskotts företaget är dotterföretag till den nya ägaren enligt 1 kap. 4 § EFL, 1 kap. 2 § sparbankslagen, 1 kap. 5 § lagen om medlemsbanker, 1 kap. 9 § försäkringsrörelselagen eller 1 kap. 5 § stiftelselagen. Den föreligger vidare när ett företag är dotterföretag till en svensk ideell förening enligt 1 kap. 4 § ÅRL. Ett utländskt bolag anses ha bestämmande inflytande över ett företag om detta skulle ha varit ett dotter-

företag till bolaget om detta hade varit ett svenskt aktiebolag (40 kap. 5 § IL).

Situation 2

I andra fall än de som angetts under Situation 1 ovan blir beloppsspärren tillämplig vid ägarförändringar, som innebär att det bestämmande inflytandet över ett underskotts företag erhålls av

1. en fysisk person,
2. ett dödsbo,
3. en annan utländsk juridisk person än ett utländskt bolag, eller
4. ett svenskt handelsbolag i vilket en fysisk person eller en sådan person som anges i 2 eller 3 är delägare direkt eller genom ett eller flera svenska handelsbolag (40 kap. 11 § IL).

Bedömningen av om den nya ägaren förvärvat ett bestämmande inflytande över underskotts företaget görs som en hypotetisk prövning av om detta skulle ha varit dotterföretag till den nya ägaren om denne hade varit ett aktiebolag (40 kap. 10 § 1–3 st).

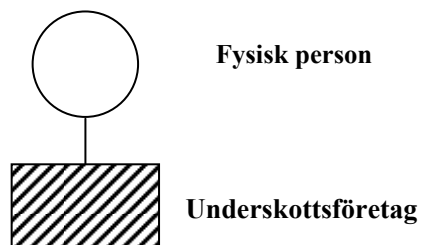

Närstående fysiska personer och ett svenskt handelsbolag i vilket någon sådan person är delägare (direkt eller genom ett eller flera svenska handelsbolag) räknas i det här sammanhanget som en enda person. Med närstående avses här en fysisk person och dennes föräldrar, far- och morföräldrar, make, avkomling, avkomlings make, syskon, syskons make och avkomling. Med avkomling avses även styvbarn och fosterbarn. Om aktier överlåts mellan närstående innebär detta, att någon ägarförändring inte sker enligt 40 kap. 11 § IL, eftersom samtliga närstående räknas som en person. Om exempelvis två makar, deras barn och ett av familjen ägt handelsbolag tillsammans från utomstående förvärvar aktier med mer än hälften av rösterna i underskotts företaget uppkommer däremot spärrsituationen.

En inskränkning i ovanstående regel är att en ägarförändring, i den här aktuella situationen, inte utlöser spärregeln om det bestämmande inflytandet respektive förvärvet av aktierna eller andelarna erhålls genom arv, testamente, bodelning eller ändrade familjeförhållanden. Med ändrade familjeförhållanden avses t.ex. att delägare gifter sig med varandra, registrerar partnerskap eller får barn (prop. 1998/99:7 s. 30). En sådan ägarförändring som utlöser spärregeln ska inte heller anses ha uppkommit för det fall den nya ägaren de två närmast föregående beskattningsåren haft ställning som företagsledare i underskotts företaget (40 kap. 13 § IL).

Förhållandet mellan situationerna 1 och 2 är sådant, att om en fysisk person har bestämmande inflytande över ett aktiebolag, som förvärvar bestämmande inflytande över ett underskotts företag så föreligger situation 1 men inte 2. Om personens aktiebolag endast förvärvar aktier med 40 % av rösterna, medan personen och/eller hans närstående samtidigt förvärvar aktier med mer än 10 % av rösterna är däremot situation 2 tillämplig (prop. 1993/94:50 s. 262).

Endast beloppsspärren är tillämplig. Eftersom inget av de rättssubjekt som omfattas av den här situationen kan ge koncernbidrag med skatterättslig verkan till underskotts företaget behövs inte koncernbidragsspärren.

Situation 3

Beloppsspärren gäller även vid ägarförändringar som innebär att en grupp fysiska personer eller andra rättssubjekt under en period av fem beskattningsår för ett underskotts företag dels var och en förvärvar andelar med minst 5 % av rösterna i ett underskotts företag, dels tillsammans förvärvar andelar med mer än 50 % av samtliga röster i underskotts företaget (40 kap. 12 § IL). Vad som sägs om fysiska personer gäller även dödsbo, annan utländsk juridisk person än utländskt bolag samt svenskt handelsbolag i vilket en fysisk person, ett dödsbo eller en annan utländsk juridisk person än ett utländskt bolag är delägare direkt eller genom ett eller flera svenska handelsbolag.

En fysisk person och närstående till honom räknas även i denna spärsituation som en enda person. Som närstående räknas här föräldrar, far- och morföräldrar, make, avkomling, avkomlings make, syskon, syskons make och avkomling. Med avkomling avses även styvbarn och fosterbarn.

Även vissa förvärv som gjorts av företag eller annan juridisk person ska beaktas

Som förvärv som gjorts av en sådan person som avses i första stycket räknas också förvärv som gjorts av

1. ett företag i vilket personen – direkt eller genom förmedling av en annan juridisk person eller av ett svenskt handelsbolag som personen har ett bestämmande inflytande över – innehar andelar med minst 5 % av röstetalet, eller
2. en juridisk person eller ett svenskt handelsbolag som ett sådant företag som avses i 1 har ett bestämmande inflytande över.

Förvärv av andelar i förhållande till tidigare andelsinnehav genom emission med lika rätt för andelsägarna ska inte räknas in i antalet förvärvade andelar. Med förvärv av andel likställs avtal om rätt att förvärva andelar i ett företag och avtal om rätt att besluta i företagets angelägenheter (40 kap. 12 § 3 st. IL).

Bestämmelsen gäller inte vid sådana förändringar i ägandet som sker på grund av arv, testamente eller bodelning (40 kap. 13 § 2 st. IL).

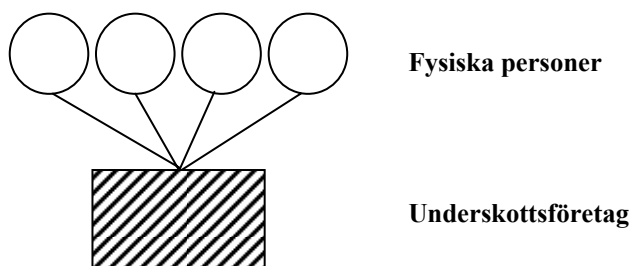

Situation 3 syftar till att samma konsekvenser, som inträffar när en fysisk person (eller flera om de är närstående) får det bestämmande inflytandet över ett underskottsföretag eller ett vinstföretag, ska inträffa när en grupp fysiska personer som är av så begränsad omfattning att personerna har möjlighet att samverka får ett sådant inflytande.

Detta syfte har av lagstiftaren ansetts i rimlig grad uppfyllt om situationen grundas på att fysiska personer under en period som omfattar fem beskattningsår för det aktuella företaget dels var och en förvärvat aktier eller andelar i företag motsvarande minst 5 % av röstetalet, dels sammanlagt förvärvat aktier eller andelar med mer än hälften av röstetalet. I praktiken torde den här beskrivna situationen komma att i huvudsak omfatta förvärv av aktiebolag som är eller övergår till att bli fåmans-

företag. I likhet med vad som gäller vid spärrsituation 2 så utlöses spärrregeln inte om det bestämmande inflytandet respektive förvärvet av aktierna eller andelarna erhålls genom arv, testamente eller bodelning (40 kap. 13 § 2 st. IL).

I samband med att reglerna fördes över till IL anförde Lagrådet att lagtextens ordalydelse synes omfatta även t.ex. fall då en och samma aktiepost med mer än 10 % av röstetalet bytt ägare mer än fem gånger under femårsperioden trots att någon sådan avsikt, såvitt Lagrådet förstod, inte hade varit avsedd (prop. 1999/2000:2 del 3 s. 449 f.). Regeringen angav att Lagrådets antagande om avsikten med bestämmelsen var riktig samt att det inte är helt enkelt att arbeta om bestämmelsen så att detta framgår tydligt utan att komplicera lagtexten. ”Sunt förnuft, liksom förarbetena” talade enligt regeringen för att det är Lagrådets tolkning av bestämmelserna som ska göras och någon ändring i lagtexten gjordes inte (prop. 1999/2000:2 del 2 s. 471).

Lagtexten reglerar inte närmare vad som gäller om spärrregeln blivit tillämplig ett år och en delvis ny grupp av fysiska personer gemensamt uppfyller kriterierna för att spärrregeln ska bli tillämplig, om även tidigare ägare räknas, ett senare år. Enligt Skatteverkets uppfattning bör en sådan situation besvaras enligt nedanstående exempel.

Förutsättningarna i exemplet är att aktiebolaget funnits till även före år 1 – under vilket ägarförändringar enligt 40 kap. 12 § IL inträffat på grund av A-C:s förvärv – och att underskott uppkommit varje år. A, B, C, D och E är fysiska personer, och alla aktier har samma röstvärde. a)–g) avser olika ägarsituationer vid utgången av år 2.

	År 0	År 1	År 2						
			a)	b)	c)	d)	e)	f)	g)
A	–	10	10	12	10	10	40	10	7
B	–	30	30	28	30	25	–		
C	–	12	12	12	12	12	12		
D	–	–	–	–	5	5	–	30	40
E								12	15
A–E; innehav $\geq 5\%$		52	52	52	57	52	52	52	62

Med tillämpning av vad som angetts ovan bör enligt Skatteverkets uppfattning följande gälla år 2.

a) ingen spärr utlöses, eftersom det inte har skett någon ägarförändring

b)–f) spärren utlöses inte

g) spärren utlöses (en ny krets fysiska personer med var och en minst 5 % av rösterna har tillsammans förvärvat mer än 50 % av rösterna).

Skatteverkets uppfattning är således att om en persons aktieförvärv i ett bolag har medfört att regeln i 40 kap. 12 § IL har tillämpats bör nämnda förärv inte räknas med ytterligare en gång vid bedömningen av om regeln är tillämplig vid ett senare tillfälle.

Endast beloppsspärren är tillämplig i denna spärrsituation. Av samma skäl som anges under situation 2 ovan finns det inte behov av någon koncernbidragsspärr.

Situation 4

Vid ägarförändringar som innebär att ett underskotts företag eller ett moderföretag till ett underskotts företag får det bestämmande inflytandet över ett annat företag inträder koncernbidragsspärren. Spärren inträder dock inte om ägarförändringen bara berör företag som före ägarförändringen ingick i samma koncern som underskotts företaget (40 kap. 14 § IL). Beloppsspärren är inte tillämplig vid detta slag av ägarförändring.

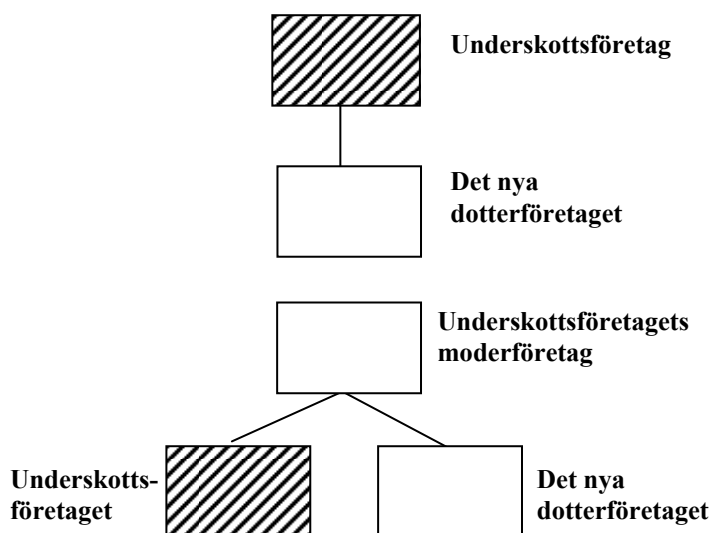

I denna spärrsituation är ägarförhållandena omkastade jämfört med situation 1. Här är det underskotts företaget (eller dess moderföretag) som förvärvar ett annat företag. Spärregeln tar sikte på den situationen att ett underskotts företag (eller dess moderföretag) kan förvärva andelarna i ett företag som har tillgångar med betydande övervärden. Spärregelns uppgift är att förhindra att den vinst som uppkommer vid avyttring av tillgångarna kan kvittas mot underskottet i underskotts företaget genom att det nya dotterföretaget lämnar koncernbidrag till underskotts företaget.

Endast koncernbidragsspärren är tillämplig.

SRN har i ett förhandsbesked (avseende taxeringsåret 1998) prövat om koncernbidragsspärren är tillämplig även i det fall att ett aktiebolag, AB 1 (underskotts företag), förvärvar det bestämmande inflytandet över ett annat aktiebolag, AB 2, genom att bilda detta.

I ärendet hade AB 1 vid bildandet erhållit 51 % av andelarna och rösterna i AB 2. Senare förvärvade AB 1 samtliga övriga andelar i AB 2. SRN fann att AB 1 enligt regeln i 40 kap. 14 § IL fått bestämmande inflytande över dotterbolaget genom bildandet och erhållandet av 51 % av aktierna och rösterna i detta bolag under 1994. Enligt förutsättningarna i ärendet var AB 1 ett underskotts företag. Ett koncernbidrag från AB 2 till AB 1 utlöste därför koncernbidragsspärren (spärrsituation 4). RR fastställde SRN:s förhandsbesked (RÅ 1998 not. 59).

7.5 Begränsningar i avdragsrätten hos företag efter ägarförändringar

7.5.1 Beloppsspärren

Innebörd och tillämpning

Beloppsspärren innebär, att underskotts företaget inte får dra av underskott som uppkommit före det beskattningsår då spärren inträder till den del underskotten överstiger 200 % av den nya ägarens eller de nya ägarnas utgift för att erhålla det bestämmande inflytandet över förlustföretaget (40 kap. 15–16 §§ IL).

Beloppsspärren har skapats för att motverka handel med bolag vars värde i huvudsak består i rätten till avdrag för tidigare års underskott, framförallt skalbolag. Man har vid lagstiftningsarbetet utgått från att ju högre köpeskillingen för aktierna i ett företag är i förhållande till värdet av underskottet, ju mer substans finns det i bolaget och desto mindre är behovet av en beloppsspärr (prop. 1993/94:50 s. 259).

Underskotts företaget får efter ägarförändringen endast tillgodogöra sig gamla underskott motsvarande dubbla köpeskillingen för aktierna. Rätten till avdrag för överskjutande del av de gamla underskotten faller bort för all framtid. Om förvärvet avser ett moderföretag till underskotts företaget prövar man om beloppsspärren ska tillämpas på utgiften för förvärvet av moderföretaget. Det är i sådana fall utgiften för förvärvet av den koncern i vilket underskotts företaget (eller underskotts företagen) ingår som är utgångspunkt för beräkningen (prop. 1993/94:50 s. 326). Om flera underskotts företag ingår i förvärvet proportioneras begränsningen av underskott efter respektive underskotts företags andel av koncernens sammanlagda underskott (40 kap. IL 15 § 2 st. IL).

Exempel

AB A förvärvar AB B med dotterbolagen AB C och AB D.

Vederlaget uppgår till 1 mnkr. I dotterbolagen finns gamla underskott om 3 mnkr, fördelat med 900 000 kr på AB C respektive 2 100 000 kr på AB D. Genom beloppsspärren begränsas underskotten. AB C:s andel av underskotten uppgår efter begränsningen till 600 000 kr ($0,9/3 \times 1 \text{ mnkr} \times 200 \%$), medan AB D:s uppgår till 1 400 000 kr ($2,1/3 \times 1 \text{ mnkr} \times 200 \%$).

När man beräknar utgiften för att få det bestämmande inflytandet ska man beakta den sammanlagda anskaffningsutgiften. I prop. 1993/94:50 s. 326 anges att om den nya ägaren uppnått ett bestämmande inflytande genom att utöka sitt aktieinnehav från 10 % till 51 % av rösterna bör även utgiften för anskaffningen av det ursprungliga innehavet tas med vid beräkningen. I anslutning till nämnda exempel har uppkommit frågor om den skattskyldiges utgift för förvärvet ska proportioneras så att han bara får räkna med den del som kan hänföras till 51 % av rösterna i bolaget, eftersom ett sådant innehav räcker för ett bestämmande inflytande. Enligt Skatteverkets uppfattning ska någon sådan proportionering inte göras (jfr prop. 1999/2000:2 del 2 s. 473 ff.). Om en person genom *ett* köp förvärvar aktier med exempelvis 70 % av röstetalet bör alltså hans utgift för hela förvärvet räknas med vid beloppsspärren. Om aktierna förvärvas i ett sammanhang genom successiva förvärv under begränsad tid i anslutning till ett uppköpserbjudande som riktas samtidigt till aktieägarna torde samtliga förvärv med anledning av erbjudandet få räknas med vid tillämpning av

beloppsspärren. Om samma person senare skulle göra ännu ett inköp av aktier i samma bolag och därigenom förvärva exempelvis ytterligare 5 % av röstetalet får anskaffningskostnaden för detta köp inte räknas med vid beloppsspärren, eftersom köparen redan tidigare hade ett bestämmande inflytande (RÅ 2007 ref. 58).

Kapitaltillskott

För att förhindra att beloppsspärren kringgås genom att kapitaltillskott ges till underskotts företaget före förvärvet ska man bortse från sådana tillskott (40 kap. 16 § IL). Utgiften för anskaffningen ska därför som huvudregel minskas med kapitaltillskott som har lämnats till underskotts företaget före ägarförändringen men tidigast två beskattningsår före det beskattningsår då ägarförändringen skedde. Utgiften ska också minskas med kapitaltillskott som under samma tid har lämnats till en juridisk person eller ett svenskt handelsbolag som både före och efter ägarförändringen ingick i samma koncern som underskotts företaget (40 kap. 16 § 1 st. IL).

Undantag från ovan nämnda huvudregel görs dock för kapitaltillskott som har lämnats av en juridisk person eller ett svenskt handelsbolag som både före och efter ägarförändringen ingick i samma koncern som underskotts företaget. Sådana tillskott ska således inte minska utgiften för förvärvandet av det bestämmande inflytandet. Det finns inte anledning att räkna med kapitaltillskott från företag som både före och efter ägarförändringen ingått i samma koncern som underskotts företagen.

SRN uttalade i ett förhandsbesked den 8 mars 2006 att betalningar för att förvärva aktier genom nyemission inte ska räknas som kapitaltillskott vid tillämpningen av 40 kap. 16 § IL i ett fall där delägaren genom nyemission förvärvat bestämmande inflytande i ett underskotts företag. i Däremot skulle, enligt SRN, övriga delägars betalningar för att förvärva aktier i underskotts företaget genom nyemission, vilka skett under de två beskattningsår som närmast föregått det beskattningsår då ägarförändringen skedde och fram till ägarförändringen under beskattningsåret, räknas som kapitaltillskott vid tillämpningen av samma bestämmelse. RR gjorde samma bedömning i dessa frågor och fastställde förhandsbeskedet (RÅ 2007 ref. 58).

Skatteverket har i en skrivelse 2006-02-01, dnr 131 61025-06/111, uttalat uppfattningen att tillskott till ett underskotts företag i form av eftergift av en fordran på detta, ska värderas till marknadsvärdet vid ackordstillfället. Skillnaden mellan

marknadsvärdet och fordrans nominella belopp ska behandlas som ackord och minska avdrag för underskott som kvarstår från föregående beskattningsår. Se vidare avsnitt 7.7 angående begränsningar vid konkurs, ackord och skuldsanering.

Skatteverket har i en skrivelse 2006-12-06, dnr 131 751923-06/111, gjort ställningstagandet att tidpunkten för ägarförändring vid en riktad nyemission som medför ägarförändring är när aktierna tilldelats och genast förts in i aktieboken.

KRNS har i en (inte överklagad) dom den 23 januari 2001, mål nr 4255-1999, bedömts att ett villkorat aktieägartillskott utgör ett sådant kapitaltillskott som ska minska anskaffningsutgiften för aktier enligt 7 § 2 st. i dåvarande lagen om avdrag för underskott av näringsverksamhet (LAU). KRNG har i en dom den 23 april 2003, mål nr 2680-2002, gjort samma bedömning när det gäller villkorade aktieägartillskott som aktieägare gett till ett underskotts företag innan de förvärvade det bestämmande inflytandet i detta. Sist nämnda dom har överklagats av den skattskyldige, men RR beviljade inte prövningstillstånd. Bestämmelsen om att anskaffningsutgiften för aktier vid tillämpning av beloppsspärren ska minskas med kapitaltillskott som har lämnats till det ägda företaget före ägarförändringen (dock tidigast två beskattningsår före det beskattningsår då ägarförändringen skedde) finns numera, som ovan angetts, i 40 kap. 16 § IL. Bestämmelsen har en annorlunda utformning än den hade i LAU, men någon materiell ändring för frågan om hur villkorade aktieägartillskott ska behandlas torde inte ha skett. Enligt Skatteverkets bedömning talar vad ovan anförts för att villkorade aktieägartillskott bör anses utgöra sådana kapitaltillskott som ska avräknas från anskaffningsutgiften för att uppnå det bestämmande inflytandet enligt 40 kap. 16 § IL. Denna uppfattning får stöd i KRNS dom 2007-06-27, mål nr 2483-07.

Skatteverket har i en skrivelse den 26 juni 2006, dnr 131 394329-06/111, angett att begreppet kapitaltillskott i 40 kap. 16 § IL enligt verkets bedömning, inte innefattar koncernbidrag som är avdragsgilla enligt 35 kap. IL.

Enligt 37 kap. 21 och 23 §§ IL kan beloppsspärren bli tillämplig också vid fusioner, se vidare avsnitt 16.1.7. Om det kvarstår underskott hos det överlåtande företaget från beskattningsår före det sista beskattningsåret, tillämpas beloppsspärren i 40 kap. IL.

Vid fusion avses med utgift summan av fusionsvederlaget och de utgifter som det övertagande företaget haft för förvärv av andelar i det överlåtande företaget. Vid fission avses med utgift summan av fissionsvederlagen och de utgifter som de övertagande företagen haft för förvärv av andelar i det överlåtande företaget. Med ny ägare avses det övertagande företaget (37 kap. 21 § 2 st. IL). Beloppsspärren är dock inte tillämplig om det övertagande företaget före fusionen hade sådant bestämmande inflytande över det överlåtande företaget som anges i 40 kap. 5 § IL (37 kap. 22 § IL). Den är inte heller tillämplig vid fusion enligt 12 kap. 1 och 3 §§ EFL, 7 kap. 1 och 2 §§ sparbankslagen (1987:619) eller 10 kap. 1 och 2 §§ lagen (1995:1570) om medlemsbanker (37 kap. 23 § IL).

Dispensmöjlighet

Regeringen får efter ansökan medge undantag från bestämmelsen om beloppsspärr ”om det finns anledning att anta att ägarförändringen har väsentlig betydelse från samhälls-ekonomisk synpunkt och att ägarförändringen annars inte skulle genomföras” (40 kap. 17 § IL). Möjligheten till undantag har motiverats med att det inte helt kan uteslutas att regeln skulle kunna få effekter som inte är önskvärda från allmän synpunkt. Enligt förarbetena till lagstiftningen bör dispensregeln tillämpas ”synnerligen restriktivt” (prop. 1993/94:50 s. 260). Regeringen hade vid utgången av december 2007 inte medgett något sådant undantag.

7.5.2 Koncernbidragsspärren

Koncernbidragsspärren innebär att gamla underskott inte får kvittas mot koncernbidrag under det beskattningsår ägarförändringen äger rum och de fem därpå följande beskattningsåren (40 kap. 18–19 §§ IL). Detta uttrycks så här i 40 kap. 18 § 1 st. IL:

”Koncernbidragsspärren innebär att underskotts företaget inte får dra av underskott som uppkommit före det beskattningsår då spärren inträder, med högre belopp än beskattningsårets överskott beräknat utan hänsyn till avdragen för underskott och till sådana mottagna koncernbidrag som skall tas upp enligt 35 kap.

Om en del av underskotten inte får dras av på grund av beloppsspärren, gäller första stycket för den återstående delen.

Belopp som på grund av bestämmelsen i första stycket inte har kunnat dras av skall dras av det följande

beskattningsåret, om det inte finns någon begränsning då. Koncernbidragsspärren gäller till och med femte beskattningsåret efter det beskattningsår då spärren inträdde.”

Innebörd och tillämpning

Till skillnad från beloppsspärren innebär koncernbidragsspärren inte något definitivt bortfall av rätten till avdrag för gamla underskott. Det gamla underskottet ”spärras” i stället under viss tid på så sätt att det inte får kvittas mot koncernbidrag under spärrtiden, men väl efter utgången av denna.

Gamla underskott

Om ett underskotts företag har varit föremål för en sådan ägarförändring som utlöser spärreglerna begränsas rätten till avdrag för gamla underskott i första hand genom beloppsspärren. Det är på de gamla underskotten som därefter kvarstår som koncernbidragsspärren kan bli tillämplig. Syftet med sist nämnda spärr är att reducera det skattemässiga värdet av avdrag för underskott genom att förskjuta dess utnyttjande framåt i tiden (prop. 1993/94:50 s. 259).

Spärren förhindrar att underskotts företaget kvittar gammalt underskott mot mottagna koncernbidrag under det beskattningsår ägarförändringen äger rum och de fem närmast påföljande räkenskapsåren. Däremot finns det inget hinder för underskotts företaget att kvitta sina gamla underskott mot vinst på verksamheten till den del den inte består av mottagna koncernbidrag. Det gamla underskottet får dock utnyttjas för kvittning mot överskott på den egna verksamheten först efter det att ett eventuellt nytt underskott utnyttjats (40 kap. 18 § IL).

Nya underskott

Det föreligger inte något hinder mot att underskotts företaget kvittar nya underskott mot erhållna koncernbidrag. I konsekvens härmed får underskotts företagets underskott i praktiken rullas framåt i två separata ”fällor”, den ena med gamla underskott som inte får utnyttjas mot koncernbidrag förrän efter utgången av spärrtiden, det andra med ”nya” underskott som uppkommit det beskattningsår ägarförändringen skedde och/eller de därpå följande beskattningsåren (prop. 1993/94:50 s. 327).

Exempel

AB A, som har kalenderår som räkenskapsår, har vid ingången av år 3 utnyttjade underskott på 400 000 kr.

Under år 3 förvärvar AB B det bestämmande inflytandet över bolaget. Beloppsspärren antas inte vara tillämplig.

Under år 3, 4 och 5 uppkommer underskott på 100 000 kr, 200 000 kr respektive 25 000 kr.

Vid ingången av år 6 har AB A utnyttjade underskott på sammanlagt 725 000 kr. Härav omfattas 400 000 kr av koncernbidragsspärren. Återstående del av underskottet, 325 000 kr, får däremot kvittas mot koncernbidrag från AB B.

De 400 000 kronorna kan antingen kvittas mot överskott på den egna verksamheten eller – först år 9 (efter det femte beskattningsåret efter det år ägarförändringen skedde) – mot koncernbidrag från AB B. Det gamla underskottet, 400 000 kr, får dock utnyttjas för kvittning mot överskott på den egna verksamheten först efter det att nya underskott utnyttjats.

Koncernbidragsspärren tillämpas inte om underskottsföretaget redan före ägarförändringen ingick i samma koncern som det företag som direkt eller via förmedling av andra företag i koncernen lämnat koncernbidraget. Koncernbidraget ska emellertid inte räknas med i överskottet om ett företag som inte tillhörde samma koncern före ägarförändringen genom fusion har gått upp i det företag som lämnar bidraget. Koncernbidraget ska inte heller räknas med till den del det motsvaras av koncernbidrag från något annat företag som inte ingick i samma koncern före ägarförändringen. Det kan därför i vissa fall bli nödvändigt att ”öronmärka” koncernbidrag.

Det är inte ovanligt att bolagsförvärv omfattar en hel koncern. Spärren omfattar endast koncernbidrag som direkt eller indirekt erhållits från det nya moderbolaget och dess koncernbolag före ägarförändringen.

Exempel

En koncern med moderbolaget AB A och dotterbolagen AB B och AB C förvärvar en annan koncern med moderbolaget AB D och dotterbolagen AB E och AB F. AB F är ett underskottsföretag.

Spärren är inte tillämplig på koncernbidrag från AB D och AB E till AB F. Om koncernbidrag ”slussats” från AB A, AB B eller AB C via AB D eller AB E slår spärren däremot till.

Den ursprungliga koncernen

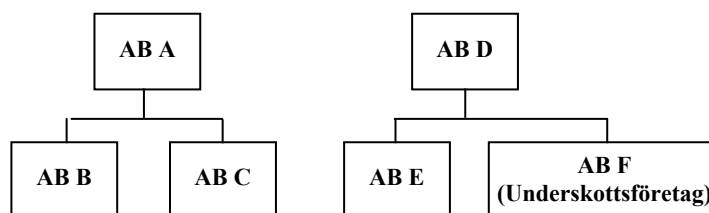

Den nya koncernen

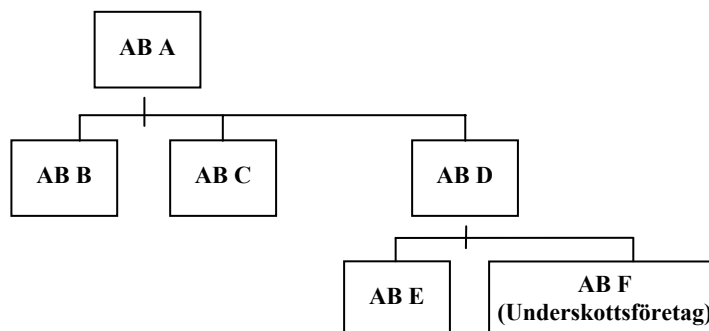

7.6 Särskilda regler vid fusion och fission, partiell fission samt verksamhetsavyttring

Särskilda regler beträffande underskott gäller vid fusion och fission, 37 kap. 21-26 och 28 §§ IL. En redogörelse för dessa bestämmelser lämnas i avsnitt 16.1.7.

Det gäller också särskilda regler om behandlingen av avdrag för underskott vid partiell fission, 38 a kap. 17-19 §§ IL. Redogörelse för dessa regler lämnas i avsnitt 17.3.

Även vid verksamhetsavyttring finns det särskilda regler om behandlingen för avdrag för underskott, 38 kap. 17-17 b §§ IL. Redogörelse för dessa regler lämnas i avsnitt 17.2.

7.7 Begränsningar vid konkurs, ackord och skuldsanering

Enligt 40 kap. 20–21 §§ IL gäller följande:

Om en skattskyldig är eller har varit försatt i konkurs, får underskott som uppkommit före konkursen inte dras av.

Om konkursen läggs ned på grund av att borgenärerna har fått full betalning, ska avdrag göras för underskott som på grund av konkursen inte har kunnat dras av tidigare.

Om den skattskyldige eller ett svenskt handelsbolag som den skattskyldige är delägare i får ackord utan konkurs eller skuldsanering enligt skuldsaneringslagen, ska avdrag för underskott minskas med ett belopp motsvarande summan av de skulder i näringsverksamheten som fallit bort genom ackordet eller skuldsaneringen.

Det är underskott hos delägaren i ett handelsbolag eller kommanditbolag – och inte underskottet hos handelsbolaget eller kommanditbolaget – som ska minskas enligt denna paragraf (RÅ 2002 not. 143, se även RÅ 2003 not.80 och not. 81 samt RÅ 2004 not. 158 och not. 159).

Skatteverkets uppfattning är att bestämmelsen om begränsning av avdragsrätten för underskott av näringsverksamhet efter ägarförändringar (beloppsspärr) och bestämmelsen om begränsning av avdragsrätten för underskott av näringsverksamhet vid ackord ska tillämpas parallellt och oberoende av varandra om den skattskyldige erhållit ackord och genomgått en ägarförändring under ett och samma beskattningsår (skrivelse 2004-12-17 dnr 130 704433-04/111).

Det kan förekomma att ett företag som erhåller ackord har underskott som är tidsmässigt spärrat genom concernbidrags-spärren eller fusionsspärren samtidigt som det har senare uppkommit underskott. Enligt Skatteverkets uppfattning föreligger i sådana situationer valfrihet för den skattskyldige beträffande i vilken turordning underskotten ska reduceras (skrivelse 2006-01-24, dnr 131 30493-06/111).

En utförligare redogörelse om beskattning vid konkurs och ackord lämnas i avsnitt 21.

7.8 Begränsningar efter överlåtelser av andelar i statliga kreditinstitut

I 40 kap. 22 § IL finns en regel som begränsar avdragsrätten för underskott för av staten direkt helägda företag som har kunnat få stöd enligt 3 § av den upphävda lagen (1993:765) om statligt stöd till banker och andra kreditinstitut om aktie eller andel i sådant företag överläts.

7.9 Avdrag efter ombildningar

Vid sådana ombildningar av svenska ekonomiska föreningar till aktiebolag som avses i 42 kap. 20 § IL övertar det aktiebolag vars aktier skiftas ut den ekonomiska föreningens rätt att dra av underskott enligt reglerna i 40 kap. IL.

Det samma gäller vid ombildning enligt 8 kap. sparbankslagen (40 kap. 23 § IL).

7.10 Lex Kockum

40 kap. 24 § IL hänvisar till 14 kap. 17–18 §§ IL. Där finns den s.k. lex Kockum.

Regeln gäller om ett aktiebolag eller en ekonomisk förening överlåter den huvudsakliga delen av sin näringsverksamhet eller sina tillgångar till staten, ett landsting eller en kommun. Detsamma gäller om överlåtelserna sker till ett bolag som till övervägande del innehas, direkt eller indirekt, av staten, ett landsting eller en kommun.

Underskott som uppkommit före eller i samband med överlåtelserna får inte avräknas mot inkomst som tillfallit företaget efter överlåtelserna. Detta gäller dock inte om överlåtelserna framstår som ett normalt led i företagets verksamhet och inte heller när det gäller överlåtelser inom en koncern.

Syftet med bestämmelsen är att ett aktiebolag eller en ekonomisk förening inte ska få avdrag för underskott som motsvaras av skulder som övertagits av staten m.fl.

7.11 Underskott för kommanditbolagsägare och vissa delägare i handelsbolag

Särskilda regler om begränsning i rätten till avdrag för underskott finns i 14 kap. 14–15 §§ IL, se vidare avsnitt 2.2.3.5.

7.12 Juridiska personers avdrag för kapitalförluster på delägarätter m.m.

Särskilda regler om behandlingen av kapitalförluster finns i 25 kap. 12 § (se vidare avsnitt 22.14.5), 25a kap. (se vidare avsnitt 22) samt 48 kap. 26 § IL (se vidare avsnitt 1.1.3 och 22.4).

8 Byggnadsrörelse m.m.

27 kap. IL

26 kap. 12 § IL

17 kap. IL

44 kap. 21–22 §§ IL

prop. 1980/81:68 s. 148–166, SkU25

prop. 1989/90:110 s. 576–578, 658–661, SkU30

SOU 1977:86

SOU 1997:2, del II, s. 249 ff.

8.1 Byggnadsrörelse och handel med fastigheter

Vid inkomstbeskattningen finns särskilda regler för både byggnadsrörelse och handel med fastigheter. Bestämmelserna kvarstår i huvudsak oförändrade efter 1990 års skattereform. På två punkter gjordes dock väsentliga ändringar. Rätten till generell nedskrivning av omsättningsfastigheter slopades och nya regler infördes för värdering av pågående arbeten till fast pris. Dessa regler har bibehållits i IL.

Handel med fastigheter och byggnadsrörelse beskattas i inkomstslaget näringsverksamhet. Fastigheter i sådana verksamheter utgör i regel lagertillgångar (lagerfastigheter). Vid försäljning av lagerfastigheter beskattas skillnaden mellan försäljningspris och skattemässigt värde. Lagerfastigheter värderas enligt de allmänna reglerna för lagervärdering men utan rätt till schablonmässig nedskrivning enligt alternativregeln i 17 kap. 4 § IL. Värderingen görs strikt enligt ÅRL:s regler. Lagerfastigheter får således tas upp till det lägsta av anskaffningsvärdet och verkliga värdet (17 kap. 3 § IL). Värderingen ska göras vid varje bokslut. Fastigheter som inte utgör lagertillgångar utan kapitaltillgångar värderas till anskaffningsvärdet.

För enskilda näringsidkare medför de särskilda reglerna att vinster vid försäljning av lagerfastigheter beläggs med sociala avgifter. Vidare medför en nedskrivning av lagerfastigheter att resultatet i näringsverksamheten sänks och en uppskrivning av värdet att resultatet höjs. 2002 års företagsskatteutredning har i SOU 2005:99 övervägt om de särskilda reglerna om byggnadsrörelse helt eller delvis kan upphävas och beskattningen i stället kan ske enligt allmänna regler. Förslag till ny lagstiftning med anledning av utredningsbetänkandet kan förväntas under 2008.

Sammanfattningsvis kan sägas att särskilda regler gäller för

- bedömning av om den skattskyldige driver byggnadsrörelse,
- bedömning av om den skattskyldige driver handel med fastigheter,
- klassificering av fastigheter som lagertillgångar,
- klassificering av aktier och andelar som lagertillgångar,
- värdering av lagerfastigheter,
- värdering av aktier och andelar som utgör lagertillgångar,
- värdering av entreprenader,
- tidpunkten för vinstavräkning av entreprenader.

8.1.1 När föreligger byggnadsrörelse eller handel med fastigheter?

8.1.1.1 Allmänt

Sammanfattning av praxis

Den praxis som finns avseende byggnadsrörelsebegreppet har av företagsskatteberedningen (SOU 1977:86) sammanfattats på följande sätt.

Självständigt företag, egna maskiner, eget material

Om ett självständigt företag åtar sig att med egna anställda, egna maskiner och eget material uppföra byggnader eller anläggningar på annans fasta egendom råder inte något tvivel om att verksamheten är att anse som byggnadsrörelse. Även vid byggnation i egen regi är det många gånger odiskutabelt att verksamheten utgör byggnadsrörelse. Så är t.ex. fallet då någon förvärvat ett markområde för att där med egna anställda, egna maskiner och eget material uppföra ett antal hus för försäljning.

Byggnadsrörelse kan bedrivas genom att byggnadsentreprenören i sin helhet för utförda arbeten anlitar underentreprenören.

nörer, s.k. construction management (RSV/FB Dt 1982:1). Den avgörande frågan vid bedömning huruvida byggnadsrörelse bedrivs eller ej är avtalsparternas verkliga roll samt deras skyldigheter/förpliktelser.

Inte yrkesmässigt från början

Person, som tidigare inte yrkesmässigt uppfört byggnader eller anläggningar, kan dock bebygga en eller två fastigheter för personligt bruk (t.ex. en permanentbostad och ett fritidshus) utan att för den skull anses bedriva byggnadsrörelse. Fortsätter emellertid denna person att förvärva och bebygga fastigheter sedan de första färdigställt och sker försäljning av någon eller några av dessa fastigheter, är det inte osannolikt att eventuell vinst beskattas i inkomstslaget näringsverksamhet. Sannolikheten för att fastigheterna ska anses utgöra lager i byggnadsrörelse torde öka om försäljningen sker inom relativt kort tid efter uppförandet.

Byggnader för egen förvaltning

Den som uppfört byggnader uteslutande för egen förvaltning torde, såvida han inte ägnat sig åt annan byggnadsverksamhet eller försålt någon fastighet, inte anses driva byggnadsrörelse. Sker efter ett antal år en samtidig avyttring av de bebyggda fastigheterna, blir beskattning i inkomstslaget näringsverksamhet inte aktuell (RÅ 1928 ref. 58, I och II). Har den skattskyldige uppfört byggnad för utomståendes räkning, anses dock byggnadsrörelse föreligga även med avseende på produktion för egen förvaltning.

Byggnadsrörelse = tomtörrelse

Den som driver byggnadsrörelse förutsätts också driva tomtörrelse. Redan enstaka tomtförsäljning kan därför bli föremål för rörelsebeskattning (27 kap. 3 § IL). Dessutom synes viss presumtion föreligga för att den som driver byggnadsrörelse även idkar yrkesmässig handel med fastigheter.

För den som drivit renodlad entreprenadverksamhet torde det dock vara möjligt att köpa och sälja en eller annan fastighet utan att yrkesmässig handel med fastigheter anses föreligga (RÅ 1951 ref. 22, RÅ 1969 Fi 1723).

8.1.1.2 Rättsfall

Nedan återges vissa rättsfall som belyser den praxis som gäller frågan om byggnadsrörelse och handel med fastigheter föreligger.

Det bör observeras att rättsfallen inte generellt sett kan användas för att bedöma om en fastighet, förvärvad under beskattningsår som taxerats 1984 eller senare, ska anses vara en lagerfastighet. I princip är den lagstiftning som införts fr.o.m. 1984 års taxering dock en kodifiering av tidigare praxis.

**Fastighet
anskaffad för
vidareförsäljning**

En person som anskaffar fastigheter och med vinstsyfte vidare säljer dessa efter upprustning har i ett flertal fall ansetts bedriva byggnadsrörelse.

En f.d. mejerist hade låtit uppföra och sälja tre bostadshus och skulle uppföra en sommarstuga. Han hade anlitat byggmästare och själv utfört bara grov- och handräckningsarbete. RR uttalade att vinsten måste anses utgöra inkomst av byggnadsrörelse. Gällande praxis får anses innebära att byggnadsrörelse som regel får anses föreligga så snart det av omständigheterna kan konstateras att fastigheterna så gott som uteslutande anskaffats för vidare försäljning (RÅ 1939 ref. 39).

I ett annat fall ansågs byggnadsrörelse föreligga där den skattskyldige under vart och ett av åren 1932, 1937, 1945 och 1947 uppfört villafastigheter och även sålt dessa. Fastigheterna hade han använt som bostad. Förutom ett villabygge 1959 hade fram till 1962 endast rivningsverksamhet bedrivits (RÅ 1974 A 1007).

Det har vidare ingen betydelse vad som sägs om anledningen till att verksamheten påbörjats. En stadskamrer hade övertagit en byggnadsfirmas rättigheter och skyldigheter pga. ett borgensåtagande. Han ansågs bedriva byggnadsrörelse genom den övertagna verksamheten (RÅ 1966 Fi 855).

En person S förvärvade tillsammans med två andra personer två fastigheter som bebyggdes och såldes. S hade ej varit aktiv i denna verksamhet utan hans medverkan hade bestått i att tillskjuta kapital. RR ansåg bl.a. att med beaktande av den korta tid som förflutit mellan de redovisade fastighetstransaktionerna får S anses ha bedrivit byggnadsrörelse. Vinsten vid försäljningen av S andel av fastigheterna ska då redovisas som inkomst av rörelse (RÅ 1982 1:60).

Även om en byggnadsrörelse kan konstateras föreligga är det inte alltid givet när den kan anses påbörjad. E hade till och med utgången av år 1975 varit anställd som byggnadssnickare. Den 1 juni 1975 hade han köpt en fastighet på vilken han hade uppfört en villa. Villan hade blivit klar för inflyttning i augusti 1976. Under 1977 hade E startat en byggnadsrörelse. Den hade registrerats i januari 1977 och verksamheten hade kommit igång vid månadskiftet februari/mars samma år. Från det att fastigheten färdigställts till dess verksamheten kommit igång hade E varit arbetslös. Byggnadsrörelse ansågs påbörjad redan genom uppförandet av villan (RSV/FB Dt 1982:8).

**Genomsyn av
bolags-
konstruktion**

Att byggnadsrörelse bedrivs i form av aktiebolag kan medföra att aktieägare personligen anses driva sådan verksamhet genom bolaget. Detta blir i regel fallet om aktieägaren varit verksam i byggnadsbolaget.

A och B, tidigare anställda i olika byggnadsföretag, var sedan samma år anställda i ett byggnadsaktiebolag, som de ägde till hälften vardera. A var direktör och B arbetschef. De ansågs utöva byggnadsrörelse genom bolaget. Någon tvekan om att byggnadsrörelse bedrivs föreligger inte då aktieägarna äger hälften vardera av aktierna (RN 1958 nr 1:10).

C ägde 1/3 av aktierna i ett byggnadsaktiebolag i vilket hon även var styrelsesuppleant och anställd som kontorist på deltid. Hennes make ägde återstoden av aktierna och var företagsledare i bolaget. På en av C ägd fastighet hade bolaget utfört ombyggnads- och reparationsarbeten. C ansågs med hänsyn till omständigheterna driva byggnadsrörelse (RSV/FB Dt 1980:18).

En skattskyldig som ägde 1 % av aktierna och var VD i ett byggnadsaktiebolag, i vilket resterande 99 % av aktierna ägdes direkt eller indirekt, av den skattskyldiges hustru och svärmor, ansågs driva byggnadsrörelse. Även om den skattskyldige själv innehar endast ett mindre antal aktier men är aktiv i verksamheten och närstående personer äger ett större antal aktier, kan således byggnadsrörelse anses föreligga (RSV/FB Dt 1982:18).

Det kan t.o.m. vara så att den skattskyldige själv inte äger några aktier överhuvudtaget. D, som var förman och styrelsesuppleant men inte aktieägare i sin fars byggnadsaktiebolag, ägde en fastighet, på vilken bolaget utfört omfattande arbeten under Ds arbetsledning. D ansågs bedriva byggnadsrörelse (RSV/FB Dt 1982:19).

När det är fråga om mindre aktieinnehav och delägarens aktiva insats är ringa eller ingen alls är det mera tveksamt om delägaren ska anses bedriva byggnadsrörelse. I ett fall ägde två minderåriga barn vardera 1/4 av aktierna med endast 1/10 röstvärde. Resten av aktierna ägdes av fadern som var byggnadsingenjör, samt av en civilingenjör. Barnen ägde inte annan fastighet än den för försäljning aktuella. De hade inte heller annars ägnat sig åt byggnadsverksamhet eller liknande verksamhet. Trots att barnens aktieinnehav i bolaget visserligen var betydande ansågs det inte ge dem något väsentligt inflytande i företaget, varför de inte ansågs bedriva byggnadsrörelse (RN 1968 nr 6:3).

Byggmästares dotter, som ägde 36 % av aktierna i ett av fadern grundat byggnadsbolag och var ledamot i dess styrelse, har ansetts själv driva byggnadsrörelse (RSV/FB Dt 1983:33).

En person som drev byggnadsrörelse och tillsammans med sin maka ägde andel i fastighetsförvaltande kommanditbolag beskattades vid försäljning av kommanditbolagets fastighet för sin del av vinsten som intäkt av byggnadsrörelse. Hustrun, som inte ansågs bedriva byggnadsrörelse, beskattades för sin del av vinsten enligt reglerna för beskattning av reavinst (RSV/FB Dt 1978:2).

Det bör här observeras att om de nuvarande bestämmelserna varit tillämpliga på detta fall även hustruns fastighetsandel varit att hänföra till omsättningstillgång oaktat att hon inte anses bedriva byggnadsrörelse.

Handel med fastigheter

Vid yrkesmässig handel med fastigheter beskattas verksamheten som näringsverksamhet. Fastigheterna utgör lagertillgångar. Gränsdragningen mot inkomstslaget kapital sker utifrån frekvensen av försäljningar. Härvid är den praxis som utvecklats av stor betydelse.

Handel med fastigheter förekommer inte sällan i kombination med byggnadsrörelse. Men naturligtvis finns verksamheter som endast omfattar handel med fastigheter.

En fastighetsmäklare bebyggde och sålde åren 1922–1926 tillsammans med en byggmästare cirka 10 fastigheter. Åren 1927–1948 köpte han, delvis tillsammans med andra personer, 12 och sålde 9 fastigheter, i många fall för att hjälpa kunder i trångmål. Han sålde dessutom sin villafastighet 1957. Han ansågs bedriva handel med fastigheter med hänsyn till dessa köp och försäljningar (RÅ 1967 Fi 1446).

En person hade från 1956 köpt 20 fastigheter, varav 18 de senaste sju åren. Under 1960–1966 sålde han 10 fastigheter, varav 6 till utomstående och 4 till sitt eget aktiebolag, som hade till uppgift att förvalta, köpa och sälja fastigheter. Han ansågs bedriva handel med fastigheter (RÅ 1971 Fi 1609).

En person, som under aktuellt beskattningsår, 1973, sålt sex fastigheter och köpt fyra samt under tiden 1973–1976 sålt 19 fastigheter och köpt minst lika många har ansetts idka handel med fastigheter redan fr.o.m. 1973 (RRK K 80 1:4).

En person som mellan 1969 och 1981 köpt och sålt 13 fastigheter, alla utom tre innehavda kortare tid än två år, har från och

med 1977 ansetts bedriva handel med fastigheter. Personen hävdade att syftet med hans verksamhet uteslutande varit att på sikt bygga upp en fastighetsförvaltningsverksamhet (RÅ 1987 ref. 46).

En fastighetsmäklare arbetade förutom med mäklariörrelse även med fastighetsförvaltning. Dessutom var mäklaren hälftenägare till ett tomtexploateringsbolag. Under 15 år hade 22 fastigheter förvärvats och 3 sålts. Handel med fastigheter ansågs föreligga (RSV/FB Dt 1982:14).

En fastighetsmäklare köpte under tiden 1961–1972 fem fastigheter och sålde tre av dem, därav en 1969 och två 1972. Försäljningarna avsåg två fastigheter vilka mäklaren innehaft som familjebostad under tiden 1961–1969 resp. 1969–1972 samt en fastighet som förvärvats 1971 sedan en genom mäklariörrelsen förmedlad försäljning av fastigheten återgått. Mäklaren ansågs inte ha bedrivit handel med fastigheter (RÅ 1980 1:11).

8.1.2 Fastigheter som lagertillgångar i byggnadsrörelse (även aktier och andelar)

8.1.2.1 Fastigheter förvärvade genom oneröst fång

Huvudregel

Huvudregeln (27 kap. 4 § IL) innebär att man utgår från att en skattskyldig som bedriver byggnadsrörelse köper fastigheter för byggnadsrörelsens räkning, s.k. byggmästarsmitta. Fastighet förblir därefter lagertillgång i samma ägares hand och kan inte byta karaktär till kapitaltillgång. Presumtionen är alltså att om den skattskyldige genom oneröst fång förvärvat fastighet för att upprusta, bebygga eller utföra annat arbete på den så ska fastigheten anses utgöra lagertillgång (jfr RÅ 2003 not. 46). Fastigheter som förvärvas genom benefikt fång omfattas inte av denna huvudregel.

Byggmästarsmittan omfattar däremot inte fastigheter som den skattskyldige innehar redan vid tiden för rörelsens påbörjande samt fastigheter som han erhåller i arv eller gåva. Fastigheter som inte utgör lagertillgångar ändrar inte karaktär bara därför att de ärvs av någon som bedriver byggnadsrörelse eller handel med fastigheter. Om en ärvd fastighet utgjort lagertillgång hos arvlåtaren gäller dock de bestämmelser som finns i 27 kap. 18 § IL (mer härom nedan).

Genom att lagtexten använder uttrycket ”förvärvas” i stället för ”äges” eller ”innehas” medför detta att smittan träffar endast fastigheter förvärvade under beskattningsår som har taxerats

1984 och senare och som har avyttrats beskattningsåret 1983 eller senare.

Från huvudregeln finns två undantag.

Undantagsregel I

Det första undantaget finns i 27 kap. 5 § 1 p. IL och avser de fall då det är uppenbart att fastigheten förvärvats för att stadigvarande användas i annan näringsverksamhet än fastighetsförvaltning som bedrivs av den skattskyldige, dennes make eller av fåmansföretag eller av fåmansägt handelsbolag vari den skattskyldige eller maken är företagsledare.

Syftet med förvärvet är av betydelse

En fastighet som anskaffas för att stadigvarande användas som kontor eller lagerlokal i byggnadsrörelsen omfattas av denna undantagsregel och behandlas därför som anläggningstillgång. Den omständigheten att den skattskyldige avser att i egen regi utföra byggnadsarbete på fastigheten har ingen avgörande betydelse i detta sammanhang. Detta är en förändring jämfört med vad som före taxeringsår 1984 tillämpats i praxis. Tidigare har en sådan fastighet ansetts som lagertillgång för den händelse fastigheten ombyggs eller bebyggs i byggnadsrörelsen.

Omfattningen av byggnadsarbete spelar dock fortfarande en viss roll, nämligen vid fastställande av syftet med förvärvet av fastigheten. Det ska sålunda vara uppenbart att fastigheten inte förvärvats för att bebyggas eller renoveras och därefter säljas vidare.

Driftfastighet som har förvärvats före beskattningsår som taxerades år 1984 förblir lagertillgång (om den hänförts dit enligt gamla regler). En driftfastighet ändrar således inte karaktär därför att nya regler infördes fr.o.m. taxeringsåret 1984.

Undantagsregel II

Det andra undantaget finns i 27 kap. 5 § 2 p. IL och gäller endast skattskyldig som bedriver byggnadsrörelse. Skattskyldig som bedriver handel med fastigheter omfattas således inte av undantagsregeln. Undantaget gäller de fall då förvärvet uppenbart saknar samband med den av den skattskyldige bedrivna byggnadsrörelsen. Vid tillämpning av denna undantagsregel måste hänsyn tas till samtliga föreliggande omständigheter. Stor vikt bör läggas t.ex. vid den lokala och funktionella anknytning som kan finnas mellan fastighetsförvärvet och byggnadsrörelsen. En byggmästare som på entreprenad uppför småhus inom ett lokalt begränsat område bör exempelvis kunna ha möjlighet att som kapitalplacering köpa

en hyres- eller kontorsfastighet på annan ort utan att fastigheten anses smittad av byggnadsrörelsen (RÅ 1984 Aa 46).

Kraven på utredning som ska medföra undantagande enligt denna punkt är stränga. Det ska vara fråga om uppenbara fall.

Kombinerad användning

Det förekommer att en fastighet kan ha förvärvats för flera olika ändamål. I sådana fall bör den förvärvade fastigheten behandlas som lagertillgång, såvida det inte är uppenbart att fastigheten till huvudsaklig del är avsedd för ändamål som omfattas av undantagsreglerna. En fastighet som dels används som kapitaltillgång i den skattskyldiges byggnadsrörelse, dels hyrs ut, bör behandlas som kapitaltillgång endast om minst 75 % av fastigheten kan anses avsedd för byggnadsrörelsen. Med huvudsaklig del menas således minst 75 % (prop. 1980/81:68 s. 155).

Närståendes fastighetsinnehav

Fastigheten kan förvärvas även av någon anhörig till näringsidkaren eller av något företag som näringsidkaren eller någon honom anhörig äger. I 27 kap. 4 § IL anges även omfattningen av smittan i detta hänseende.

Makar

Av första meningen i 27 kap. 4 § första stycket IL framgår att makes fastighetsförvärv ska jämföras med fastighetsförvärv av näringsidkaren själv. På grund av den ekonomiska gemenskapen som i regel råder inom äktenskapet har detta ansetts tala för att makarna ska behandlas som en ekonomisk enhet i detta fall. Förvärvet innebär att maken själv blir näringsidkare om

- a. fastigheten förvärvas genom köp, byte eller därmed jämförligt fång (förvärv genom t.ex. gåva eller bodelning under äktenskapets bestånd medför alltså inte någon spridning av smittan), och
- b. fastigheten inte används för något av de undantagna ändamålen.

Om maken anses bedriva byggnadsrörelse enligt ovan anses rörelsen existera så länge lagerfastigheten finns kvar, således även om äktenskapet skulle upphöra. Detta medför i sin tur att en fastighet, som förvärvas efter det att äktenskapet upplösts, kan smittas såvida inte byggnadsrörelsen dessförinnan upphört genom att omsättningsfastigheten överlåtits.

Fåmansföretag/företagsledare

27 kap. 4 § andra stycket IL reglerar smitta mellan fåmansföretag och företagsledare. Här framgår att den som har ett väsentligt inflytande i ett fåmansföretag eller ett fåmansägt handelsbolag inte ska kunna göra skattevinster genom att själv

förvärva fastigheter som normalt sett borde ingå i företagets byggnadsrörelse. Anskaffar företagsledaren själv en fastighet blir denna således en lagertillgång för det fall att fastigheten skulle ha utgjort lagertillgång om den i stället förvärvats av bolaget. Detsamma gäller om fastigheten förvärvats av företagsledarens make.

Byggmästarsmittan från ett fåmansföretag kan dock överföras till företagsledaren eller dennes make endast om fastigheten förvärvas genom oneröst fång.

Den av företagsledaren eller maken förvärvade fastigheten blir inte heller smittad av bolagets byggnadsrörelse om inte fastigheten skulle ha blivit lagertillgång om rörelsen bedrivits direkt av förvärvaren. Köper företagsledaren exempelvis en villa för permanentboende, blir inte denna en lagertillgång, eftersom en sådan fastighet utgör privatbostad och inte kan ingå i näringsverksamheten.

Barn

Som framgår av lagtexten omfattas inte barn av närståendebegreppet i detta sammanhang. Detta kan leda till möjligheter att låta barn förvärva fastigheter och på så sätt undgå byggmästarsmittan.

Den omständigheten att lagregler saknas när det gäller barns förvärv av fastigheter betyder dock inte att barn i alla lägen kan förvärva fastigheter och undgå byggmästarsmitta. Barnet blir emellertid inte med automatik att betrakta som byggmästarsmittad. En bedömning får göras med ledning av barnets syfte med förvärvet. Vid denna bedömning kan föräldrarnas befattning med fastigheten vara av betydelse.

Nedan följer ett antal rättsfall som berör klassificeringen av förvärvad fastighet.

En byggmästare ägde fastigheter som användes i en av honom bedriven fruktodlingsverksamhet. Fastigheterna har ansetts inte utgöra lagertillgångar i någon av honom bedriven byggnadsrörelse (RSV/FB Dt 1985:1 och SRN:s förhandsbesked 2007-06-28, rättsfallssammanställning 19/07). En fastighet hade förvärvats år 1939 av en person som då var anställd i sin fars byggnadsrörelse och som år 1950 övertagit verksamheten. Byggnadsarbeten hade utförts på fastigheten år 1979 och senare. Fastigheten har ansetts utgöra lagertillgång alltsedan 1950 (RSV/FB Dt 1983:42).

Ett byggnadsaktiebolag hade under åren 1978–1988 utfört arbeten för drygt 240 000 kr på ett flerfamiljshus som sedan

1964 ägts privat av bolagets företagsledare/aktieägare. Arbetena var av renoverings- och underhållskaraktär. Med hänsyn till arbetenas omfattning ansågs fastigheten vara lager-tillgång (RÅ 1990 not. 407).

Under åren 1938–1972 hade en person A varit verksam i byggnadsbranschen som byggmästare, arkitekt och byggnads-konstruktör. A ägde 13 fastigheter som han förvärvat under nämnd tid. En av fastigheterna hade köpts 1943 och använts som privatbostad fram till 1973. Under år 1957 genomgick fastigheten en fasadrenovering för ca 20 000 kr som utfördes av utomstående hantverkare. Även övrigt underhåll på fastig-heten hade utförts av utomstående. Fastigheten ansågs utgöra lagerfastighet med hänsyn till omständigheterna. Motiveringen till beslutet är knapphändig. Det får antas att A:s bransch-specifika kunskaper varit till nytta vid upphandlingen av de nedlagda arbetena (RÅ 1990 not. 110).

År 1973 anskaffade ett byggnadsrörelsedrivande bolag två bebyggda fastigheter. Fastigheterna inrymde butik, kontor och garage. Bolaget hade inte utfört egna arbeten på fastigheterna. Lagernedskrivning skedde på fastigheterna. 1980 upphörde bolaget med byggnadsrörelsen och övergick till att enbart förvalta de två fastigheterna. Med hänsyn till att karaktären på fastigheterna ej kan förändras i samme ägares hand samt att bolaget behandlat och redovisat fastigheterna som lager ansågs fastigheterna alltjämt vara lagerfastigheter (RÅ 1990 not. 19).

Redan innehavet av en lagerfastighet medför att ägaren bedriver byggnadsrörelse. Alla senare förvärv kan bli smittade och få karaktären lagerfastighet (RÅ 1988 not. 723, RÅ 1990 not. 164).

8.1.2.2 Fastigheter förvärvade genom benefikt fång

Med benefikt fång av fastighet menas att denna erhållits genom arv, gåva, bodelning i anledning av makes död eller på därmed jämförbart sätt.

Gåva

Om en person som äger en lagerfastighet, skänker bort denna behandlas gåvan i regel som ett uttag ur byggnadsrörelsen. Givaren är därför skyldig att ta upp fastighetens marknadsvärde som intäkt i byggnadsrörelsen. Det bör dock observeras att en benefik överlåtelse av hela näringsverksamheten ofta inte utlöser någon beskattning hos överlåtaren (jfr RÅ 2004 ref. 42). Övertagaren presumeras i detta fall fortsätta överlåtarens näringsverksamhet, vilket medför att övertagna fastigheter blir lagerfastigheter hos denne. Detta gäller även om den

ursprungliga näringsverksamheten (byggnadsrörelse eller handel med fastigheter) upphört långt tidigare och övergått till att enbart avse fastighetsförvaltning (RÅ 1989 ref. 112).

**Arv, testamente
m.m.**

Enligt 27 kap. 18 § IL gäller att en lagerfastighet som förvärvas genom arv, testamente eller bodelning med anledning av makes död även anses utgöra lagertillgång hos den som förvärvat egendomen bara om följande två förutsättningar är uppfyllda.

Förutsättning I

Den skattskyldige bedriver vid tidpunkten för förvärvet näringsverksamhet i vilken tillgången skulle ha utgjort lagertillgång om den förvärvats genom oneröst fäng. (RÅ 2003 ref. 23).

Förutsättning II

Den skattskyldige avser att fortsätta den avlidnes näringsverksamhet.

I ett förhandsbesked 2006-08-31 ärvde barn och barnbarn som bedrev fastighetsförvaltning fastigheter som utgjort lagertillgång hos arvlåtaren. Fastigheterna ansågs utgöra kapitaltillgångar hos förvärvarna (Skatteverkets rättsfallssammanställning 25/06).

8.1.3 Aktier och andelar i fastighetsförvaltande företag

8.1.3.1 Allmänt

Den som bedriver byggnadsrörelse eller handel med fastigheter kombinerar ofta denna verksamhet med fastighetsförvaltning. Fastigheter som ingår i sådan näringsverksamhet är normalt att anse som lagertillgångar.

Den som bedriver byggnadsrörelse eller handel med fastigheter kan dock välja att placera sitt fastighetsinnehav i ett särskilt bolag. Frågan inställer sig då hur aktierna (andelarna) i det fastighetsförvaltande företaget ska behandlas skattemässigt. En ytterligare fråga är huruvida de av företaget ägda fastigheterna ska anses som lagertillgångar eller anläggningstillgångar.

8.1.3.2 Lagbestämmelser

Skattelagstiftningen har före 1984 saknat regler i situationer som dessa. Praxis har fått styra. De regler som infördes i KL (21 § anv. p. 4 st. 5 KL) och som numera finns i 27 kap. 6 § IL är i stort sett en kodifiering av tidigare rättspraxis. Lagen gäller endast aktier och andelar som förvärvats efter ingången av 1983. Tidigare förvärv omfattas inte av lagen.

Ett byggnadsföretag hade 1975 förvärvat en obebyggd fastighet. Byggnadsföretaget avsåg, under beskattningsår som

omfattas av de nya reglerna, på fastigheten låta uppföra en kontorsbyggnad för den egna byggnadsverksamheten. Fastigheten som enligt äldre bestämmelser bedömts vara lagertillgång ansågs inte kunna byta skattemässig karaktär genom bebyggandet och det ändrade användningssättet (RSV/FB Dt 1983:12).

Av lagtexten (27 kap. 6 § IL) framgår att aktie eller andel i vissa fall ska behandlas som lageraktie (lagertillgång) i det fall fastigheterna vid ett direktäggande skulle ha varit lagertillgångar. Reglerna tar sikte på aktie- och andelsinnehav som kan ses som ett alternativ till direkt innehav av lagerfastigheter. Av ordalydelsen i bestämmelsen framgår att andelarna bara är lagerandelar om de ägs direkt. Om ett bolag som bedriver byggnadsrörelse eller handel med fastigheter, X AB, äger ett dotterbolag som inte har någon egen verksamhet, Y AB, som i sin tur äger ett dotterbolag som förvaltar egna fastigheter, Z AB, är andelarna i Y AB inte lagerandelar för X AB (RÅ 2000 not. 24).

Fastighetsförvaltande företag

Lagtexten tar sikte på fastighetsförvaltande företag. Ett fastighetsförvaltande företag är ett företag som i första hand ägnar sig åt att äga och förvalta fastigheter. Fastigheterna i ett fastighetsförvaltande aktiebolag har karaktären av kapitaltillgångar. Vinst eller förlust vid avyttring av fastighet som utgör kapitaltillgång i näringsverksamhet beräknas för såväl fysiska som juridiska personer enligt reglerna i 45 kap. IL. Kapitalvinst beräknas som skillnaden mellan försäljningspriset och det beräknade omkostnadsbeloppet. För juridiska personer redovisas resultatet i inkomstslaget näringsverksamhet. För fysiska personer gäller däremot att resultatet av fastighetsavyttringen utgör inkomst av kapital.

Till viss del kan dock intäkten för fysiska personer även bli beskattad i inkomstslaget näringsverksamhet. Medgivna värdeminskningsavdrag, avdrag för värdehöjande reparationer och underhåll ska under vissa förutsättningar tas upp som intäkt av näringsverksamhet.

Ett företag som bedriver byggnadsrörelse eller handel med fastigheter anses inte som ett fastighetsförvaltande företag, även om fastighetsinnehavet är omfattande. Det räcker med att det förekommer en enda lagerfastighet för att ett företag ska förlora sin karaktär av fastighetsförvaltande företag och i stället anses bedriva byggnadsrörelse eller handel med fastigheter (27 kap. 2 § IL).

Exempelvis kan ett företag vid sidan av fastighetsförvaltning även bedriva annan näringsverksamhet, utan inriktning på fastigheter. Ska ett sådant företag anses som fastighetsförvaltande? Av specialmotiveringen i prop. 1980/81:68 framgår att här ska förstås företag vars verksamhet till väsentlig del avser förvaltning av fastigheter. Några uttalanden om vad som menas med väsentlig del och hur denna ska fastställas framgår inte.

Efter vilka grunder ska jämförelsen ske? Gäller det antal anställda, omsättning, resultat eller balansomslutning vid en sådan jämförelse? Detta får klarläggas genom rättspraxis. Närmast till hands ligger att omsättningssummorna kombinerade med en helhetsbedömning läggs till grund för bedömningen.

Fastigheterna skulle ha utgjort lagertillgångar vid direktinnehav

I lagen anges som en grundläggande förutsättning att aktieägaren bedriver byggnadsrörelse eller handel med fastigheter för att en aktie ska kunna få karaktären av lageraktie. Vidare måste bedömas om någon fastighet i företaget skulle ha fått karaktären av omsättningstillgång om aktieägaren själv förvärvat den.

I det fall någon av fastigheterna i det fastighetsförvaltande företaget skulle ha utgjort lagertillgång vid ett tänkt direktförvärv är denna grundläggande förutsättning uppfylld.

Den omständigheten att det fastighetsförvaltande företaget innehar både fastigheter, som skulle ha utgjort lagertillgångar om de innehafts direkt av ägaren, och andra fastigheter förändrar inte bedömningen. Så länge *en* fastighet finns som skulle utgjort lagertillgång i aktieägarens hand, är aktierna lagertillgångar.

Regeln kan synas sträng. En skattskyldig som har ett betydande aktie- eller andelsinnehav torde dock i allmänhet ha möjlighet att påverka sammansättningen av de av det fastighetsförvaltande företaget ägda fastigheterna.

8.1.3.3 Förutsättningar

I lagen har angetts tre förutsättningar för att lageraktie/andel ska anses föreligga (27 kap. 6 § IL). Det krävs att någon av de tre förutsättningarna är uppfylld. Förutsättningarna har det gemensamt att det krävs att ett visst mått av inflytande ska finnas i det ägda företaget.

Fåmansföretag/-företagsledare

Det första fallet är att företaget är ett fåmansföretag och den skattskyldige är företagsledare i företaget eller make till företagsledare.

**Intresse-
gemenskap**

Vad som menas med fåmansföretag och företagsledare i sådant företag anges i 56 kap. IL.

Det andra fallet är att intressegemenskap eljest råder mellan den skattskyldige och företaget. Med intressegemenskap avses att ägarföretaget och det fastighetsförvaltande företaget är moder eller dotterföretag eller företag under i huvudsak gemensam ledning.

Med uttrycket ”under i huvudsak gemensam ledning” torde menas ett inflytande motsvarande det som följer av koncernförhållande enligt ABL (dvs. i regel mer än 50 procent av röstetalet) men där en annan än ett aktiebolag är ägare. Man kan anta att lagertillgång föreligger om man direkt eller indirekt disponerar mer än 50 % av röstetalet.

Utövar någon ett bestämmande inflytande, trots att han inte har röstmajoritet, får sådan intressegemenskap också anses föreligga att det är fråga om aktier som är lagertillgångar.

**Andel i handels-
bolag**

Det tredje fallet är att andel blir lagertillgång om företaget är ett handelsbolag.

Andelar i ett fastighetsförvaltande handelsbolag blir alltså lagertillgångar om bolagets fastigheter skulle ha utgjort sådana tillgångar vid direktinnehav. En andel i handelsbolag kan redan enligt det föregående fallet få karaktär av lagertillgång.

Till skillnad från de två föregående fallen utgör andelar i handelsbolag alltid lagertillgångar om de ägs av någon som bedriver byggnadsrörelse eller handel med fastigheter.

Storleken av andelsägarens inflytande har inte någon betydelse. Andelen blir en lagertillgång oavsett hur ringa andelen i bolaget är. I detta fall omfattas alltså inte bara handelsbolag som är fåmansägt utan även handelsbolag med ett stort antal delägare. Andelarna betraktas således regelmässigt som en ersättning för direkt ägda fastigheter. Av detta följer att andelen i ett fastighetsförvaltande handelsbolag som innehas av maken till en byggmästare behandlas som lagertillgång i näringsverksamhet.

**Fastighet i
handelsbolag**

Det är inte bara andelen i ett handelsbolag som anses som lagertillgång. Även de av handelsbolaget ägda fastigheterna anses utgöra lagertillgångar. I 27 kap. 7 § IL anges följande

”I sådana fall som avses i 6 § 3 ska inte bara andelen i handelsbolaget utan också den del av handelsbolagets fastigheter som motsvarar andelen anses som lagertill-

gång hos delägaren. Detta gäller dock bara de av bolagets fastigheter som skulle ha varit lagertillgångar om fastigheterna hade ägts direkt av delägaren.”

De av handelsbolaget ägda fastigheterna behandlas som lagertillgångar och beskattas i inkomstslaget näringsverksamhet vid försäljning. Om sådan regel inte fanns skulle försäljningslikviderna för de av handelsbolaget ägda fastigheterna endast beskattas i inkomstslaget kapital. Detta skulle i sin tur kunna leda till att en del av den verkliga vinsten i byggnadsrörelsen skulle kunna undgå beskattning.

En bolagsman som driver byggnadsrörelse beskattas i inkomstslaget näringsverksamhet för sin andel av det fastighetsförvaltande handelsbolagets inkomst då den fastighet säljs, som skulle ha utgjort lagertillgång för delägaren. Detta gäller även om annan bolagsmans del av vinsten kan komma att beskattas i inkomstslaget kapital.

Fastigheter i aktiebolag/ekonomisk förening

Ett fastighetsförvaltande aktiebolags/ekonomisk förenings fastigheter är anläggningstillgångar. Eventuell vinst vid försäljning beskattas såsom all övrig inkomst för den juridiska personen i inkomstslaget näringsverksamhet. Den risk för skattelättnad som anses kunna uppkomma för handelsbolag föreligger inte för aktiebolag/ekonomisk förening.

8.1.3.4 Skattepliktig utdelning på lageraktier

Som framgår av 24 kap. 13–17 §§ IL föreligger inte skattefrihet för utdelning på aktier som skattemässigt utgör lagertillgångar.

Aktier som skattemässigt utgör lagertillgångar finns hos bl.a. företag som bedriver byggnadsföretag och företag som bedriver handel med fastigheter.

En konsekvens av att utdelningar på lageraktier alltid är skattepliktiga är, att utdelningen kan bli föremål inte bara för dubbelbeskattning utan också för kedjebeskattnings.

För byggnadsföretag liksom företag som handlar med fastigheter följer kedjebeskattnings av att byggmästarvinsten respektive handelsvinsten på fastighetsförsäljningen ska beskattas fullt ut med nominella belopp. Sistnämnda motiv försvagades emellertid genom 1990 års skattereform, eftersom fastigheterna i lagerbolagen vid avyttring fortsättningsvis skulle beskattas nominellt och det endast i de fall övergångsbestämmelserna angav fanns möjlighet att tillämpa indexupp-

räkning. Före 1990 års skattereform kunde lagerbolaget däremot i vissa fall sälja fastigheten skattefritt pga. indexuppräknings.

Vinsten på fastighetsavyttringen kunde sedan delas ut till moderbolaget, som var ett byggnadsföretag eller ett företag som handlade med fastigheter. Om utdelningen hade kunnat tas emot skattefritt av moderbolaget hade vinsten på fastighetsavyttringen över huvud taget inte beskattats inom bolagssektorn. Om vinsten inte delades ut till moderbolaget utan detta i stället tillgodogjorde sig utdelningen genom att aktierna i lagerbolaget avyttrades skedde full nominell beskattning eftersom de var lagertillgång.

Byggnadsföretag och företag som bedriver handel med fastigheter

Lagerandelar i byggnadsföretag och företag som bedriver handel med fastigheter är sådana andelar som kan anses som substitut för en eller flera fastigheter. En allmän definition av begreppet lagerandelar ges i 27 kap. 6 § IL för byggnadsföretag och företag som bedriver handel med fastigheter.

Andelar i fastighetsförvaltande företag anses som lagertillgångar, om någon av företagets fastigheter skulle ha varit en lagertillgång i byggnadsrörelse eller handel med fastigheter för det fall att fastigheten hade ägts direkt av den som innehar andelen.

Bestämmelsen gäller andelar som förvärvats efter utgången av år 1982 och återspeglar i stort den praxis som utvecklats genom äldre rättsfall.

Utgångspunkten är att andelarna ska behandlas på samma sätt som direktägda fastigheter om andelsinnehavet kan ses som ett alternativ till ett direkt ägande. Andelarna ska alltså behandlas som lagertillgångar om fastigheterna skulle ha varit lagertillgångar om de innehafts direkt av den skattskyldige. Av detta följer också att ett andelsinnehav som inte kan ses som ett alternativ till direkt innehav av omsättningsfastigheter bör behandlas enligt vanliga regler. En mindre aktiepost i ett börsnoterat fastighetsbolag kan aldrig vara lagerandelar även om aktieägaren bedriver byggnadsrörelse.

För byggnadsföretag kan det föreligga svårigheter att avgränsa lagerandelar mot andelar som innehas som ett led i organisationen. När ett byggnadsföretag äger andelar i bolag som i sin tur äger fastigheter måste man fastställa om fastigheterna i det ägda bolagets hand ska behandlas som en lagertillgång eller en kapitaltillgång. Om det ägda bolaget själv driver eller drivit

byggnadsrörelse och fastigheterna hos detta bolag är lagertillgång blir de ägda aktierna hos byggnadsföretaget att betrakta som näringsbetingade aktier. Om däremot det ägda bolagets fastigheter utgör kapitaltillgång och vinstberäkningen vid försäljning sker enligt kapitalreglerna blir aktierna lageraktier.

Ett företag som bedriver byggnadsrörelse eller handel med fastigheter anses inte som ett fastighetsförvaltande företag – även om fastighetsinnehavet är omfattande. Det räcker med att det förekommer en enda lagerfastighet för att ett företag ska förlora sin karaktär av fastighetsförvaltande företag och istället anses bedriva rörelse (27 kap. 2 § IL och RSV Dt 1983:2).

Sammanfattningsvis gäller i princip att karaktären på andelarna bestäms utifrån den ställning fastigheten har i det bolag som byggnadsbolaget äger andelarna i. Är minst en fastighet i det ägda företaget att betrakta som lagertillgång är andelarna kapitaltillgångar hos byggnadsföretaget. Om fastigheterna i det ägda företaget däremot utgör anläggningstillgångar är andelarna lagerandelar hos byggnadsföretaget. Andelarna behåller sin karaktär av lagertillgång även efter det att samtliga fastigheter avyttrats (RÅ 2003 ref. 17) .

8.1.4 Värdering av lagertillgångar

8.1.4.1 Allmänt

De lagertillgångar som återfinns i byggnadsrörelser och näringsverksamhet avseende handel med fastigheter torde kunna hänföras till någon av följande kategorier

- lager av fastigheter,
- lager av andelar i fastighetsförvaltande företag,
- lager av material.

8.1.4.2 Lager av fastigheter samt av andelar i fastighetsförvaltande företag

De allmänna värderingsreglerna i 17 kap. IL ska tillämpas för lagerfastigheter och liknande tillgångar. Att aktier i dotterbolag som hos moderbolaget utgjort lagertillgångar nedgått i värde till följd av underprisöverlåtelse har inte utgjort hinder för att medge moderbolaget avdrag för en nedskrivning till aktiernas verkliga värde (RÅ 2003 ref. 11).

Reglerna gäller både för juridiska och fysiska personers fastighetsinnehav. Lagerfastigheter m.m. ska således värderas enligt

lägsta värdets princip, dvs. till det lägsta av anskaffningsvärdet och verkliga värdet. I anskaffningsvärdet för omsättningsfastigheter som bebyggs i egen regi inräknas såväl direkta som skäligen andel av indirekta kostnader. Den särskilda alternativregeln som innebär att vanligt lager får tas upp till 97 % av anskaffningsvärdet får inte tillämpas för lagerfastigheter, lagerandelar och liknande tillgångar (17 kap. 4 § IL).

Vad avses med egna fastigheter?

Till egna fastigheter bör räknas både färdigställda bebyggda fastigheter och färdigställda byggnader på annans mark samt obebyggda tomter, råmarksområden och fastigheter under ny-, till- eller ombyggnad.

Faktiska anskaffningsvärdet

I anskaffningsvärdet inräknas, förutom köpeskilling, lagfarts-kostnad och eventuella rivningskostnader, även direkta och indirekta byggnadskostnader för ny-, till- eller ombyggnad av fastigheten. Nedlagda kostnader för projekteringsarbeten ska i regel aktiveras och inräknas i anskaffningsvärdet för fastigheten. I anskaffningsvärdet ska vidare inräknas sådana reparationskostnader för vilka direkt avdrag inte har medgetts till följd av bestämmelserna i 19 kap. 3 och 24–25 §§ IL.

Även kostnader för allmänna fastighetstillbehör, byggnadstillbehör och industritillbehör bör inräknas i anskaffningsvärdet för fastigheten.

Fastighetens faktiska anskaffningsvärde kan genom de olika delkomponenterna som ska ingå vid värderingen avvika från bokfört värde på kontot fastighet.

För fastigheter färdigställda efter utgången av år 1981 bör uppgift alltid kunna lämnas om den faktiska anskaffningskostnaden för fastigheten. En schablonregel kan tillämpas för fastigheter färdigställda tidigare år för anskaffningsvärdets bestämmande (se Handledning för rörelse- och jordbruksbeskattning vid 1988 års taxering).

8.1.4.3 Lager av material

Lager av material ska värderas efter de regler som gäller för lager i allmänhet (17 kap. 3 och 4 §§ IL), dvs. dessa lagertillgångar får dessutom tas upp enligt alternativregeln till 97 % av det samlade anskaffningsvärdet.

Till lager av material räknas bl.a. bearbetat eller obearbetat material som ännu inte installerats i fastighet på sådant sätt att det kan anses slutgiltigt anbragt för sitt ändamål. I anskaffningsvärdet för material bör inräknas.

- a. inköpspris samt övriga direkta inköpskostnader som frakt, tull, speditors- och transportförsäkringsavgifter
- b. till bearbetning av nämnda material hänförliga löner och andra ersättningar till arbetare och arbetsledare på platsen
- c. kostnader hänförliga till färdigställda legoarbeten i samband med bearbetning.

8.1.5 Byggnadsarbete på egen fastighet

Det förekommer att skattskyldig, som bedriver byggnadsrörelse, utför arbeten på en egen fastighet som inte utgör lagertillgång. I 27 kap. 8 § IL finns bestämmelser om hur beskattning ska ske i sådana fall.

Värdet av eget arbete tas upp

För att de byggnadsarbeten som utförts i byggnadsrörelse på egna anläggningsfastigheter inte ska undgå byggmästarbeskattning har regler om uttagsbeskattning införts. Numera förändras inte karaktären av en fastighet genom att byggnadsarbeten utförs. I stället för den smitta som före taxeringsåret 1984 inträdde sker uttagsbeskattning avseende arbeten på kapitalfastigheter (prop. 1980/81:68 s. 163 ff).

Värdering till marknadsvärde

Värdet av arbetet tas upp som intäkt av näringsverksamhet och beräknas enligt 22 kap. 7 § och 61 kap. 2 § IL till marknadsvärdet. Detta gäller såväl kostnader för varor, material, löner som den skattskyldiges arbetsinsats i normalfallet.

Vinstpåslag ska ske avseende fastighet som inte är tillgång i näringsverksamhet

Vinstpåslag ska ske om arbetena utförs på en fastighet som ej ingår i byggnadsrörelsen, men som ägs av delägare/närstående. Detta bekräftas av rättsfallet RÅ 1983 1:65. I nämnda rättsfall hade ett byggmästarbolag byggt en villa på en aktieägaren (tillika VD) tillhörande tomt. Vid beräkning av den skattepliktiga förmånen som han åtnjutit ansågs, att i entreprenadkostnaden bort inräknas entreprenadarvode.

Vinstpåslag ska inte ske avseende tillgång i näringsverksamhet

Om uttagsbeskattningen avser arbete på en kapitalfastighet som ingår i byggnadsrörelsen, exempelvis driftfastighet, ska pålägg för vinst eller avdrag för förlust inte ske vid värdets bestämmande. Nedlagda kostnader, ränta på eget kapital nedlagt i produktionsapparaten samt värdet av eget arbete är marknadsvärdets beståndsdelar. Detta gäller oavsett i vilken företagsform byggnadsrörelsen bedrivs.

Varor av ringa värde

27 kap. 8 § IL behandlar frågan om beskattning av eget arbete i en direkt, eller genom ett handelsbolag, bedriven byggnadsrörelse. Värdet av eget arbete tas endast upp som intäkt om varor av mer än ringa värde tas ut ur byggnadsrörelsen i samband

med arbetet. Av RÅ 1996 ref. 93 framgår att vid tillämpning av bestämmelsen är en förutsättning för att varor ska anses uttagna ur rörelsen är att inköpen haft en naturlig anknytning till rörelsen. Ett anknytningsmoment skulle kunna vara att rabatter utnyttjats som normalt förekommer bara när inköp görs i och för byggnadsrörelsen.

Fåmansaktiebolag – särskild reglering

Hur beskattningskonsekvenserna blir när ett fåmansaktiebolag utför byggnadsarbeten på en kapitalfastighet som tillhör delägare i bolaget eller honom närstående, och marknadsmissig ersättning för arbetena inte har betalats, är inte särskilt reglerat i lagtext förutom de allmänna reglerna om marknadsmissigt pris i 61 kap. IL. Även här föreligger ett uttag. Värdet av den skattskyldiges egen arbetsinsats bör räknas med endast om denna kostnadsförts i bolaget. Värdet av uttaget intäktsförs i bolaget. I gengäld är bolaget berättigat till avdrag såsom för lön till mottagaren. En förutsättning för detta är att mottagaren är anställd i bolaget. Är så inte fallet men denna är delägare blir det i stället fråga om utdelning (RÅ 1983 1:48). I rättsfallet har byggmästare vid uppförande av villa åt sig mot betalning anlitat ett av honom helägt byggnadsaktiebolag. Han har själv på fritiden utfört arbeten på villan. Värdet av hans arbetsinsats har inte ansetts utgöra skattepliktig inkomst av tjänst.

En fåmansbolagsägare bedrev byggnadsrörelse genom ett aktiebolag. På sin fritid arbetade han ca 800 timmar under två år på sin egen villafastighet. Hans aktiebolag fakturerade honom för material m.m. med ca 96 000 kr. Kammarrätten konstaterade att fastigheten inte utgjorde lagertillgång. På grund härav kunde inte – utan uttryckligt stöd i gällande praxis – enbart den omständigheten att bolaget utfört arbete på fastigheten medföra att fåmansbolagsägaren skulle anses ha bedrivit en egen självständig byggnadsrörelse vid sidan av aktiebolaget. Med hänsyn härtill förelåg inte förutsättningar att ta upp värdet av fåmansbolagsägarens eget arbete på fritiden som intäkt i byggnadsrörelse (KRSU, dom 1995-04-20, mål nr 7272-1992).

Försäljning i framtiden

När den skattskyldige en gång i framtiden säljer sin kapitalfastighet får värdet av det uttagsbeskattade arbetet beaktas vid kapitalvinstberäkningen på samma sätt som andra förbättringskostnader.

8.1.6 Vinstberäkning av lagerfastighet

Oavsett om en fastighet är en kapitaltillgång eller en lagertillgång ska den löpande inkomstberäkningen ske på samma sätt. Intäkter och kostnader på grund av t.ex. uthyrning av

	fastigheten ska på vanligt sätt redovisas som inkomst av näringsfastighet.
Värdeminskning-avdrag	Avdrag för värdeminskning på lagerfastighet får åtnjutas på samma sätt och efter samma regler som gäller för fastigheter som är anläggningstillgångar.
Återföring av värdeminskning-avdrag	Har en fastighet som utgör lagertillgång avyttrats ska medgivna värdeminskning-avdrag som inte har gjorts i räkenskaperna återföras till beskattning i näringsverksamhet (26 kap. 12 § IL).
Yrkande förutsättning för återföring	Vid försäljning av en lagerfastighet ska tidigare medgivna värdeminskning-avdrag således återföras till beskattning (RÅ 1985 1:93 och RÅ 1985 1:88). Om den skattskyldige har upprättat värdeminskning-plan, men avstått från att yrka värdeminskning-avdrag något eller några år som planen omfattar, ska återföring inte ske för det eller de år då avdrag inte har yrkats.
Skattepliktig vinst – bokföringsmässig vinst	<p>I de flesta fall torde den skattepliktiga vinsten vid försäljning av en lagerfastighet motsvara den bokföringsmässiga vinsten. Detta förutsätter emellertid att det bokförda värdet överensstämmer med anskaffnings- och förbättringskostnaderna samt att medgivna värdeminskning-avdrag bokförts.</p> <p>Har anskaffningsvärdet uppskrivits utan att detta påverkat nettointäkten av näringsverksamheten eller har värdeminskning-avdrag inte bokförts, måste den bokförda vinsten ökas med belopp motsvarande uppskrivning eller medgivna värdeminskning-avdrag. Den bokföringsmässiga vinsten kan följaktligen inte utan vidare godtas som en skattepliktig vinst.</p>

8.2 Pågående arbeten 17 kap. 23–32 §§ IL

prop. 1980/81:68

prop. 1989/90:110, SkU30

prop. 1999/2002:2, del 2, s. 215 ff

Sammanfattning

De särskilda reglerna om pågående arbeten är tillämpliga på den som bedriver byggnads-, hantverks- eller anläggningsrörelse eller konsultrörelse. Arbeten som utförts till fast pris

och arbeten som utförts på löpande räkning ska behandlas på skilda sätt.

Utförs arbetet till fast pris ska direkta och indirekta kostnader aktiveras och uppburna à contobelopp skuldföras. Om arbetet däremot utförs på löpande räkning ska fakturerade belopp intäktsredovisas i takt med faktureringen. Kostnaderna för arbetet dras av löpande.

Förtida (successiv) vinstavräkning som sker i överensstämmelse med god redovisningssed ska även läggas till grund för beskattningen (RÅ 1998 ref. 18).

8.2.1 Definition av pågående arbeten

8.2.1.1 Allmänt

Bestämmelserna om pågående arbeten finns i 17 kap. 23–32 §§ IL.

Med pågående arbeten menas i allmänhet påbörjade men vid räkenskapsårets utgång inte avslutade uppdrag som en näringsidkare åtagit sig att utföra för en annan persons räkning. Uppdraget har inte slutfakturerats.

8.2.1.2 Pågående arbeten på fastighet

Med pågående arbete på fastighet avses normalt endast arbete på fastighet, som ägs av annan person. Arbeten på egen fastighet kan emellertid med hänsyn till omständigheterna i det enskilda fallet vara att jämställa med pågående arbete. Så får anses vara fallet om det av avtal eller annat liknande förhållande kan anses uppenbart att fastigheten kommer att avyttras omedelbart efter det att byggnaden har färdigställts. Ett exempel på detta är byggande av villor i spekulationssyfte. Sådana arbeten på egen fastighet bör dock inte behandlas som pågående arbeten vid senare tidpunkt än då arbetet senast skulle ha resultatavräknats om arbetet hade utförts för annans räkning (RSV Dt 1993:1).

8.2.1.3 Vad är pågående arbeten?

Byggnadsföretag

Byggnadsföretag m.fl. ska ta hänsyn till såväl värdet av varulager som till värdet av pågående arbeten. Antag att ett byggnadsföretag har åtagit sig en entreprenad på annans fastighet till fast pris. Arbetet är inte avslutat på balansdagen. Det byggnadsmaterial som finns på byggarbetsplatsen och som då inte har installerats i byggnaden är att anse som ett vanligt varulager och ska därför värderas samt redovisas som en sådan tillgång.

Hur bör man se på det material som redan monterats i byggnaden? Detta material kan inte användas för annat ändamål, varför det inte kan anses vara oförbrukat och utgör därmed inte ordinär lagertillgång. Materialet kan inte heller anses vara förbrukat, dvs. anses utgöra en kostnad, eftersom någon slutfakturerings inte har skett. Materialet ska behandlas som en tillgång och ska därför redovisas i balansräkningen. Tillgångs-posten intar där ett slags mellanställning mellan lager och fordringar och ska redovisas under rubriken Pågående arbeten. Kostnaderna ska inte påverka resultatet förrän arbetet är slutfakturerat.

Av samma skäl ska inte dellikvider, s.k. å contobetalningar, påverka resultatet förrän vid slutfaktureringsen.

8.2.2 Företag som berörs

8.2.2.1 Byggnads-, hantverks- och anläggningsföretag

Till byggnads-, hantverks- och anläggningsföretag räknas i princip alla företag som utför arbeten på byggnader, anläggningar eller mark. Hit hör t.ex. företag som uppför eller utför arbeten på byggnader, anläggningar eller utför rivning, schaktning eller grundarbeten. Till denna kategori räknas även byggnadshantverksföretag, t.ex. värme- och sanitetsinstallationsföretag, plåtslageriföretag, elinstallationsföretag, golvläggnings- och plattsättningsföretag, måleriföretag, kylinstallationsföretag, puts- och fogföretag samt glasmästeri-, takläggings- och isoleringsföretag.

8.2.3 Löpande räkning

Vid redovisning av pågående arbeten på löpande räkning ska resultatredovisning normalt ske i takt med faktureringen. Detta innebär att samtliga driftkostnader får omkostnadsföras på vanligt sätt. Fakturerade belopp ska å andra sidan tas upp som intäkt (RÅ 2006 ref. 28 och RÅ 2006 not. 17).

Redovisningen följer faktureringen

Gångse affärssed

Fakturerings bör ske i överensstämmelse med vad som är att anse som god redovisningssed inom branschen. Om fakturerings sker med ledning av arbetad tid eller på annat därmed jämförligt sätt, bör fakturerings normalt anses ha kunnat ske löpande. Senareläggning av fakturerings bör godtas endast om underlaget för fakturerings till följd av t.ex. ofullständiga uppgifter om arbetad tid, kostnader för material eller av annan liknande anledning inte har kunnat fastställas. Enbart den omständigheten att fakturerings tidigare år har senarelagts eller att sådan senareläggning av fakturerings förekommer hos andra

företag, innebär inte i sig att detta förfarandet är att anse som gängse affärssed inom branschen.

Å contobelopp

Till fakturerade belopp räknas även å contobelopp och därmed jämförliga betalningar. Däremot är inte sedvanligt förskott att jämställa med sådan betalning.

Med å contobelopp avses betalning som står i viss proportion till redan utförda arbeten medan förskott utgör överenskommen betalning innan den avtalade prestationen har utförts.

Har den skattskyldige i betydande omfattning underlåtit att slutredovisa eller fakturera belopp som enligt god redovisningssed hade kunnat slutredovisas eller faktureras ska som intäkt tas upp de belopp som skäligen hade kunnat slutredovisas eller faktureras (17 kap. 31 § IL).

Frågan om tillägg för ofakturerade belopp har prövats i RÅ 1990 not. 101. I målet ansågs ett företag som utförde uppdrag på löpande räkning, skyldig att som intäkt redovisa ett belopp som svarade mot det under beskattningsåret nedlagda arbetet.

8.2.4 Fast pris

8.2.4.1 Byggnads-, hantverks- eller anläggningsrörelse

Vid redovisning av pågående arbeten till fast pris ska vid beskattningsårets utgång nedlagda kostnader tas upp som tillgång (aktiveras) medan erhållna å contobetalningar och förskott tas upp som skuld.

Både de direkta kostnaderna och de indirekta kostnaderna som är hänförliga till byggproduktionen ska aktiveras. Samtliga indirekta kostnader avseende pågående projekt behöver alltså inte aktiveras utan viss del, t.ex. overhead-kostnader av allmän natur, är omedelbart avdragsgilla.

Egen arbetsinsats i – enskild firma

Driver den skattskyldige sin näringsverksamhet i enskild firma ska värdet av den egna arbetsinsatsen inte inräknas bland kostnaderna. Inte heller ska värdet av det arbete som utförts av den skattskyldiges make och barn under 16 år aktiveras (17 kap. 29 § st. 1 IL).

– handelsbolag

Är uppdragstagaren ett handelsbolag (kommanditbolag) ska som kostnad inte anses värdet av arbetsinsats som utförs av delägare i bolaget (17 kap. 29 § st. 2 IL).

– aktiebolag

När det är fråga om aktiebolag ska ersättningen till företagsledare och personer som tillhör ägarkretsen, i likhet med löner

till övriga anställda, aktiveras i den mån de har karaktären av kostnader för det pågående arbetet.

Pågående arbeten som utförs till fast pris ska värderas enligt bestämmelserna i 17 kap. 27 § IL. Pågående arbeten får därmed värderas till det lägsta av anskaffningsvärdet och verkligt värde (lägsta värdets princip).

Huvudregeln innebär att varje pågående projekt ska värderas för sig och tas upp till antingen anskaffningsvärdet eller det verkliga värdet om detta är lägre än anskaffningsvärdet. Summan av de olika projektens värden, anskaffningsvärdet eller verkliga värdet är det värde, som de pågående arbetena lägst får tas upp till. Såsom framgått ovan utgörs anskaffningsvärdet av direkta kostnader jämte skälig andel av de indirekta kostnaderna.

Som alternativ till huvudregeln får pågående arbeten värderas till lägst 97 % av summan av de pågående arbetenas anskaffningsvärde (17 kap. 27 § st. 2 IL).

När resultatavräkning ska ske

Ett arbete bör anses som avslutat i och med att slutlig ekonomisk uppgörelse har träffats eller borde ha träffats enligt de avtalsvillkor mellan parterna som får anses normala inom branschen. Den omständigheten att exempelvis garantiåtaganden föreligger eller att vissa mindre arbeten återstår att utföra utgör i regel inte skäl att anse arbetet som pågående. Skatteverkets uppfattning om vinstavräkningstidpunkt för pågående arbeten till fast pris har utvecklats närmare i skrivelse 2004-10-27, dnr 130 596337-04/111. Beträffande successiv vinstavräkning av pågående arbeten till fast pris, se RÅ 1998 ref. 18.

Åtgärd vid underlåten resultatavräkning

Om resultatavräkning inte skett trots att slutlig ekonomisk uppgörelse har träffats eller borde ha träffats bör den skattskyldige som intäkt påföras de belopp som skäligen hade kunnat slutredovisas (17 kap. 31 § IL).

Regeln är tillämplig både på arbeten på löpande räkning och på arbeten till fast pris.

Tvist/osäkerhet

Om slutlig ekonomisk uppgörelse inte har träffats med uppdragsgivaren på grund av tvist eller annan osäkerhet mellan parterna bör resultatavräkning ändå ske. För den förlustrisk som belöper på fordringen kan reservering ske om det står i överensstämmelse med god redovisningssed.

**Intresse-
gemenskap**

De allmänna bestämmelser som finns i 17 kap. 27–29 §§ IL är inte tillämpliga om

- den skattskyldige och uppdragsgivaren är i intressegemenskap,
- arbetet utförts till fast pris och
- det kan antas att värderingsreglerna utnyttjats för att bereda någon av parterna obehörig skatteförmån (17 kap. 30 § IL).

Intressegemenskap anses föreligga mellan företag som ingår i samma koncern. Intressegemenskap anses vidare föreligga mellan företag som till mer än hälften, direkt eller indirekt, ägs av samma fysiska person eller personer.

**Obehörig
skatteförmån**

Med obehörig skatteförmån avses att den skattskyldige och uppdragsgivaren lyckats uppnå större skattekrediter än vad de hade kunnat erhålla om de utgjort en enda skattskyldig, se prop. 1980/81:68 s. 147 och s. 222).

8.2.4.2 Jämkningsregel

Ett beräknat värde av pågående arbeten som utförs till fast pris får jämkas om det görs sannolikt att uppdragstagaren inte kommer att få samtliga sina kostnader täckta (17 kap. 32 § IL). Av prop. 1980/81:68 (s. 148) framgår att så får bl.a. ske om summan av de direkta kostnaderna överstiger motsvarande delar av kontraktssummorna och det kan anses oförenligt med god redovisningssed att redovisa samtliga kostnader som tillgång av pågående arbeten. Huruvida denna totalsyn av samtliga projekt gäller i och med att s.k. post-för-post-värdering ska ske framgår ej av förarbetena till skattereformen.

8.2.5 Reservering för garantirisker

För arbeten som är förenade med garanti får avdrag ske för att täcka framtida garantiutgifter. Detta gäller endast arbeten som har resultatavräknats eller slutfakturerats under beskattningsåret eller tidigare och för vilka garantiförpliktelse fortfarande gäller vid beskattningsårets utgång.

Avdrag för sådan reservering beräknas enligt bestämmelserna i 16 kap. 3–5 §§ IL. Inom byggsektorn bör erhållna garantierättningar från underentreprenörer reducera avdraget för garantiriskreservering.

8.3 Tomtrörelse

27 kap. 3 och 9–18 §§ IL

26 kap. 12 § IL

41 kap. IL

prop. 1999/2000:2, del 2 s. 344 ff

Sammanfattning

Tomtrörelse utgör en särskild form av näringsverksamhet. Kvalificerad tomtrörelse föreligger när någon bedriver verksamhet som huvudsakligen avser försäljning av mark för bebyggelse. Enkel tomtrörelse föreligger om någon under en tioårsperiod avyttrat minst 15 byggnadstomter.

8.3.1 Kapital eller näringsverksamhet?

I fråga om fysiska personer och dödsbon föreligger det ibland avgränsningsproblem vad gäller vilket inkomstslag en viss verksamhet ska räknas till. Det kan i vissa fall vara svårt att avgöra om en viss verksamhet bedrivs yrkesmässigt eller inte. Försäljning av mark ska normalt redovisas i inkomstslaget kapital. Säljs däremot många tomter eller då verksamheten drivs yrkesmässigt hänförs dock försäljningarna till näringsverksamhet. För juridiska personer redovisas alla inkomster i inkomstslaget näringsverksamhet. Frågan om tomtrörelse föreligger har emellertid betydelse även för vinstberäkningen samt för frågan om fastigheterna utgör lagertillgångar. För att delvis underlätta gränsdragningsproblem vid försäljning av tomter har i lagstiftningen angivits vissa uttryckliga regler för när näringsverksamhet föreligger. Man skiljer på kvalificerad och enkel tomtrörelse.

8.3.2 Kvalificerad tomtrörelse

Tomtrörelse anses föreligga, när någon bedriver verksamhet som huvudsakligen avser försäljning av mark för bebyggelse (byggnadstomt) från fastighet, som uppenbarligen har förvärvats för att ingå i yrkesmässig markförsäljning, såsom när fastighet köpts av ett tomtbolag e.d. eller när förvärvet har avsett mark som är avsedd för bebyggelse (27 kap. 9–18 §§ IL).

Bestämmelsen syftar främst på tomtbolag eller liknande företag för exploatering av tomtmark. Enbart det förhållandet att ägaren till en fastighet är en juridisk person innebär dock

inte att eventuella tomtförsäljningar ska räknas till kvalificerad tomtrörelse.

I vissa fall kan förhållandena vid en enskild persons förvärv tyda på att han avsett att från första början bedriva yrkesmässig tomtförsäljning. Detta fall föreligger normalt när det redan vid fastighetens förvärvande funnits en detaljplan för fastigheten som utvisar att fastigheten är avsedd för bebyggelse. Det planlagda området får i sådant fall inte vara alltför obetydligt. Vid bedömningen av om en detaljplan fanns vid fastighetsförvärvet eller inte, är man inte bunden av köpekontraktets dag. I de fall byggnadstomt säljs av byggnadsföretag eller liknande anses försäljningen ingå i den övriga verksamheten (27 kap. 3 § IL).

När har rörelsen börjat?

Vid kvalificerad tomtrörelse ansågs i förhandsbeskedet RSV/FB Dt 1979:3 att rörelsen hade börjat redan i och med förvärvet av markområdet även om den första försäljningen skedde först sju år efter anskaffningsåret.

8.3.3 Enkel tomtrörelse

8.3.3.1 Allmänt

**Tio år
Femton tomter**

Bestämmelserna i 27 kap. 11–15 §§ IL syftar till att rörelsebeskattning inte ska ske vid mera sporadiska försäljningar av tomtmark. Rörelsebeskattning inträder således först vid försäljning av den femtonde tomten under en tioårsperiod. Vid beräkningen ska avyttringar av byggnadstomter på olika fastigheter eller på olika delar av en fastighet räknas samman till en tomtrörelse bara om tomterna med hänsyn till inbördes läge normalt kan anses ingå i en och samma tomtrörelse.

Upplåtelse

Även upplåtelse av mark t.ex. genom 49-årskontrakt räknas som försäljning vid bestämmande av antalet försålda tomter (27 kap. 13 § IL). Om en upplåten tomt senare försäljs räknas däremot inte denna sista försäljning in vid bedömning av när tomtrörelsen har börjat.

Anställda

Försäljning av byggnadstomt för att av anställda huvudsakligen användas för gemensamt ändamål eller till anställd för att bereda honom bostad anses inte utgöra tomtrörelse, om inte försäljningen görs av skattskyldig som kvalificerad tomtrörelse eller av skattskyldig som driver byggnadsrörelse eller handel med fastigheter (27 kap. 14 § IL).

Undantag

Vissa andra försäljningar eller upplåtelser ska inte heller medräknas vid tillämpningen av 15-tomtersregeln. Undantag görs för följande slag av försäljningar eller upplåtelser

- när mark säljs för annat ändamål än bebyggelse, exempelvis när jordbrukare säljer en del av sin fastighet för att brukas av annan jordbrukare,
- försäljning av område för grustag,
- försäljning av mindre markområden för sammanläggning med grannfastighet,
- expropriation och liknande tvångsförsäljningar. Hit räknas också försäljningar som skett som ett led i jordbrukets yttre rationalisering eller på grund av flygbuller. Föreligger redan tomtrörelse beskattas dessa försäljningar som inkomst av näringsverksamhet,
- tomt som givits som gåva eller upplåtits utan vederlag. Bortges tomt däremot sedan rörelse påbörjats i IL:s mening, är fråga om uttag av tillgång ur rörelsen, för vilket beskattning ska ske.

Vad avses med byggnadstomt? Med byggnadstomt menas ett område som är så stort att det lämpar sig att bebyggas med t.ex. en villa, en sportstuga, en fabriksbyggnad. Med byggnadstomt avses också ett större område, om det säljs för sig, trots att området kan inrymma flera tomter. Försäljning av ett stort markområde kan därför räknas som *en* tomtförsäljning men endast så länge inte avstyckning inom området skett eller tomtindelning föreligger. Hur försäljningen rubricerats i köpekontraktet har ingen betydelse. Man kan i detta sammanhang bortse från försäljning som avser endast några få kvadratmeter, eftersom ett sådant obetydligt markområde inte kan anses utgöra byggnadstomt i egentlig mening.

RÅ 1990 not. 474

Ett bolag har sedan lång tid (från tiden före 1952) ägt en större fastighet och på denna bedrivit en verksamhet som bestod av uthyrning av småhus för fritidsändamål. År 1984 fastställdes en byggnadsplan samt avstyckades 40 ungefär lika stora fastigheter, av vilka 15 var bebyggda. Sju av de bebyggda fastigheterna såldes under åren 1985–1986. Bolaget avsåg nu att sälja återstoden av de avstyckade fastigheterna, dvs. åtta bebyggda fastigheter och 25 tomter. Bolaget ville genom förhandsbesked få klarlagt hur en sådan försäljning skulle behandlas. RR ansåg till skillnad mot rättsnämnden att bolaget

inte bedrev handel med fastigheter och fann vidare att inte heller kvalificerad tomtrörelse förelåg. Det betydde att rörelsebeskattning kunde ske bara inom ramen för reglerna om enkel tomtrörelse. En särskild fråga var då om en sådan beskattning kunde komma att omfatta de *bebyggda* fastigheterna. Av rättsfallet framgår även att bebyggd fastighet kan ingå i enkel tomtrörelse beroende på köparens syfte med förvärvet.

Se rättsfallen RSV/FB Dt 1985:24, RSV/FB Dt 1985:30, RÅ 1979 1:49, RÅ 1982 1:61, RÅ 1982 1:80. och RÅ 1993 ref. 51. Se även förhandsbesked 2004-11-25 i Skattenytt 2005 s. 81 under punkt 6.1.

Dödsbo

Försäljning som görs av dödsbo, ska behandlas på samma sätt som om den avlidne sålt tomterna (4 kap. 1 och 2 §§ IL).

Dödsboet skiftat

Om dödsboet skiftas och arvingarna själva säljer tomterna beskattas försäljningen som inkomst av näringsverksamhet endast under vissa förutsättningar enligt 27 kap. 18 § IL.

8.3.3.2 Lagrets ingångsvärde

Tomtmarkens ingångsvärde vid enkel tomtrörelse bestäms på så sätt att den ursprungliga anskaffningskostnaden och förbättringskostnaderna sammanläggs för fastigheten eller för den del av fastigheten som räknas till rörelsen (14 kap. 16 § IL). Har avskattning skett enligt 41 kap. 6 § IL anses anskaffning ha skett till avskattningsvärdet (14 kap. 16 § IL).

Sådana kostnader för grundförbättring som läggs ned på marken efter det att rörelsen påbörjats, t.ex. kostnader för exploatering, får läggas till lagervärdet.

Har en näringsfastighet eller del därav övergått till privatbostadsfastighet föranleder ett sådant karaktärsbyte hos en fysisk person eller ett dödsbo avskattning (26 kap. 8 § IL).

Proportionering

Vid försäljning av tomter medges avdrag med så stor del av lagervärdet som den försålda arealen utgör av områdets hela areal.

8.3.3.3 Lagervärdering

Allmänna regler gäller

I skattelagstiftningen finns inte några särskilda värderingsregler för lager av fastigheter och liknande tillgångar. De allmänna värderingsreglerna i 17 kap. IL ska tillämpas även för lagerfastigheter och liknande tillgångar. Reglerna gäller för både juridiska och fysiska personers fastighetsinnehav.

8.3.3.4 Slutförsäljning av tomtlager

Kapitalvinstregler Då en skattskyldig som driver enkel tomtrörelse avyttrar återstående delen av lagret tillämpas i vissa fall kapitalvinstreglerna vid denna sista försäljning (27 kap. 16 § IL).

8.3.4 När upphör tomtrörelse?

Kvalificerad tomtrörelse Kvalificerad tomtrörelse upphör i och med att tomtlagret har sålts slut oavsett när försäljningen av den sista tomten äger rum. En kvalificerad tomtrörelse kan alltså i princip inte avbrytas.

Enkel tomtrörelse Även enkel tomtrörelse upphör när den sista tomten försäljs. Den enkla tomtrörelsen upphör också om någon försäljning inte gjorts under de senaste tio kalenderåren före taxeringsåret (27 kap. 17 § IL).

8.3.5 Övergångsbestämmelser

4 kap. 39–42 §§ ILP

I fråga om fastigheter som förvärvats före det beskattningsår för vilket taxering skedde år 1984 och som inte är privatbostadsfastigheter gäller – om inte annat följer av 40 § – i stället bestämmelserna i 27 kap. 4, 5 och 18 §§ IL att de är lagertillgångar om de var att anse som sådana vid 1983 års taxering eller, om taxering inte skedde då, vid 1982 års taxering, enligt vad som gällde enligt den upphävda KL (1928:370) före ikraftträdandet den 1 juli 1981 av lagen (1981:295) om ändring i nämnda lag.

8.3.6 Exempel, tomtförsäljning

En lantbrukare sålde under år 14 tre tomter från sin jordbruksfastighet. Under åren 1–13 har lantbrukaren inom samma område sålt eller upplåtit följande tomter

År	Antal	Ändamål
1	1	Fritidsbebyggelse
2	-	-
3	2	Fritidsbebyggelse
4	-	-
5	1	Kommunal badplats
6	2	En tomt till anställd i jordbruket för egnahemsbebyggelse En tomt till idrottsplats

7	-	-
8	2	Egnahemsbebyggelse
9	3	Utarrenderade för fritidsbebyggelse
10	2	Kommunalkontor, församlingshem
11	4	Fritidsbebyggelse
12	1	Expropriation efter framställning från kommunen
13	2	Egnahemsbebyggelse
14	3	Den första tomten för fritidsbebyggelse hade tidigare utarrenderats Två tomter för egnahemsbebyggelse

Vid beräkning av om 14 tomter sålts under en tioårsperiod ska följande tomter medräknas:

5	0	Medräknas inte pga. försäljning för annat än bebyggelse
6	0	Ingen av tomterna medräknas pga. dels försäljning till annat än bebyggelse, dels försäljning till anställd i jordbruket
7	-	-
8	2	Ska medräknas pga. försäljning för bebyggelse
9	3	- ” -
10	2	- ” -
11	4	- ” -
12	0	Medräknas inte pga. tvångsförsäljning
13	2	Ska medräknas pga. försäljning för bebyggelse
14	2	Endast två tomter medräknas eftersom en tomt tidigare medräknats som utarrenderad

S:a 15 st

En av försäljningarna år 14 ska redovisas enligt rörelse-
reglerna. De andra två tomterna ska redovisas enligt kapital-
vinstreglerna. Det är fritt val för den skattskyldige vilken av
tomterna som ska redovisas enligt rörelsereglerne.

9 Fåmansföretag och fåmanshandelsbolag

56 kap. IL

SkU 1999/2000:2, 5 och 8, prop. 1999/2000:2

SkU 1999/2000:5, prop. 1999/2000:15

SkU 2000/01:9, prop. 2000/01:22

prop. 2006/07:115

Sammanfattning

I 56 kap. IL finns de bestämmelser som anger vad som avses med fåmansföretag och fåmanshandelsbolag. Vidare definieras sådana begrepp som delägare och företagsledare i sådana företag.

Ett fåmansföretag och fåmanshandelsbolag ägs vanligen av ett fåtal fysiska personer. Med delägare avses här en fysisk person som direkt eller indirekt äger andelar i företaget. Enligt huvuddefinitionen av begreppet fåmansföretag avses med fåmansföretag ett företag i vilket fyra eller färre personer äger andelar motsvarande röstmajoriteten. På motsvarande sätt är ett handelsbolag ett fåmanshandelsbolag om fyra eller färre delägare har det bestämmande inflytandet. Den som har ett väsentligt inflytande i företaget eller handelsbolaget är oftast att anse som företagsledare.

Även utländska juridiska personer som är jämförliga med svenska aktiebolag eller ekonomiska föreningar kan vara fåmansföretag. Beskattningen av förmåner som delägare i fåmansföretaget erhåller från företaget sker enligt allmänna beskattningsregler. Innebörden härav är att beskattning i de flesta fall sker i inkomstslaget tjänst när det är fråga om delägare som är anställd i fåmansföretaget och i andra fall som utdelning i inkomstslaget kapital. Riksskatteverket har i skrivelse den 13 mars 2000, dnr 2664-00/110, kortfattat redo-

gjort för verkets uppfattning hur vissa transaktioner mellan fåmansföretag och dess delägare bör behandlas enligt allmänna beskattningsprinciper. Särskilda regler gäller för lön till medhjälpande make, se del 2 avsnitt 23.3.

Beskattningen av fåmansföretagsdelägares utdelning och kapitalvinst på andelar i företaget är särreglerad, se avsnitt 10.

I 56 kap. IL hänvisas till ett antal särskilda bestämmelser i IL för fåmansföretag, fåmanshandelsbolag och deras delägare m.fl.

9.1 Definitioner

I 56 kap. 2–6 §§ IL definieras vissa grundläggande begrepp, såsom fåmansföretag, fåmanshandelsbolag samt delägare och företagsledare i sådant företag. Närstående definieras i 2 kap. 22 § IL.

9.1.1 Begreppen fåmansföretag och fåmanshandelsbolag

Fåmansföretag

Enligt 56 kap. 2 § IL avses med fåmansföretag ett aktiebolag eller en ekonomisk förening där

1. fyra eller färre delägare äger andelar som motsvarar mer än 50 procent av rösterna för samtliga andelar i företaget, eller
2. näringsverksamheten är uppdelad på verksamheter som är oberoende av varandra och där en fysisk person genom innehav av andelar, genom avtal eller på liknande sätt har den faktiska bestämmanderätten över sådan verksamhet och självständigt kan förfoga över dess resultat.

Som fåmansföretag räknas följaktligen inte enskild firma, enkelt bolag eller partrederi och vidare inte heller stiftelse eller ideell förening. I 56 kap. 3 § IL anges vilka företag som inte räknas som fåmansföretag. Bestämmelsen har ändrats från och med den 1 november 2007 (SFS 2007:552). Den nya lydelsen tillämpas första gången vid 2008 års taxering. Har beskattningsåret påbörjats före den 1 november 2007 tillämpas bestämmelsen i dess äldre lydelse för tiden där före.

I 56 kap. 3 § IL i dess lydelse före nämnda datum angavs att som fåmansföretag inte räknas aktiebolag vars aktier är noterade vid en svensk eller utländsk börs. Med svensk börs avses inte endast Stockholms fondbörs utan varje företag som fått auktorisation att driva börsverksamhet. Som fåmansföretag räknas inte heller privatbostadsföretag.

Enligt 56 kap. 3 § IL i dess nya lydelse är aktiebolag vars aktier är upptagna till handel på en reglerad marknad eller motsvarande marknad utanför EES och privatbostadsföretag inte fåmansföretag.

Fåmanshandelsbolag

Med fåmanshandelsbolag avses enligt 56 kap. 4 § IL handelsbolag där

1. fyra eller färre delägare genom innehav av andelar eller på liknande sätt har ett bestämmande inflytande, eller
2. näringsverksamheten är uppdelad på verksamheter som är oberoende av varandra och där en fysisk person genom innehav av andelar, genom avtal eller på liknande sätt har den faktiska bestämmanderätten över en sådan verksamhet.

Utländsk juridisk person

Definitionen av fåmansföretag och fåmanshandelsbolag omfattar även motsvarande utländska juridiska personer. Av 2 kap. 2 § IL framgår att de termer och uttryck som används i IL omfattar också motsvarande utländska företeelser om det inte anges eller framgår av sammanhanget att bara svenska företeelser avses.

Huvuddefinitionen

Som framgår av lagtexten ska fyra eller färre delägare äga så många andelar att dessa personer tillsammans har mer än hälften av rösterna för andelarna i företaget eller vad avser handelsbolag genom andelsinnehavet eller på liknande sätt har det bestämmande inflytandet. Vid denna bedömning ska hela närståendekretsens innehav räknas som ett enda individuellt delägarande (se nedan). Detta innebär att antalet delägare i ett fåmansföretag eller fåmanshandelsbolag kan vara väsentligt större än fyra. Det avgörande för bedömningen är inte antalet som sådant utan antalet personer med väsentligt inflytande i företaget. Det saknar betydelse om delägarna är bosatta i Sverige eller inte, liksom om de är svenska eller utländska medborgare.

Närståendes innehav

Innebörden av begreppet närstående behandlas i avsnitt 9.1.3 nedan. Vid bedömningen av om ett fåmansföretag eller fåmanshandelsbolag föreligger enligt punkterna 1 i ovanstående definitioner ska enligt 56 kap. 5 § IL en person och hans närstående (närståendekrets) anses som en delägare. Prövningen görs med utgångspunkt från den äldste personen och därefter i fallande åldersordning. En person som har räknats in i en närståendekrets ska inte medräknas i någon ytterligare krets.

Exempel

Ett företag har tio delägare av vilka nio är närstående till varandra på olika sätt. A är den äldste delägaren. A och hans närstående utgör en närståendekrets. Av de delägare som inte ingår i A:s krets är B äldst. B och hans närstående utgör ytterligare en krets. C som är dotter till B och gift med A:s son D skulle i och för sig tillhöra B:s närståendekrets men har redan tillsammans med D räknats in i A:s krets. Eftersom C och D medräknats i A:s krets bortser man därför från dem vid bestämmande av B:s närståendekrets. Utöver A:s och B:s krets finns ytterligare en delägare i företaget. Företaget ägs således av tre personer (två närståendekretsar och en enstaka fysisk person).

Den subsidiära definitionen

Huvuddefinitionen har kompletterats med den s.k. subsidiära definitionen. Bakgrunden till denna är att ett reellt tvåpartsförhållande kan saknas trots att företaget ägs av ett större antal personer.

Den subsidiära definitionen avser fåmansföretag och fåmanshandelsbolag där näringsverksamheten är uppdelad på två eller flera verksamheter (verksamhetsgrenar) som är oberoende av varandra (56 kap. 2 § 2 p. och 4 § 2 p. IL, se ovan). Det är framför allt företag inom gruppen fria yrken som kan beröras av denna bestämmelse. Här kan som exempel nämnas läkare, revisorer och advokater. Även bland arkitekter och konsulter m.fl. torde här avsedda företagskonstruktioner kunna förekomma.

Två företag har blivit föremål för RR:s prövning vad gäller den subsidiära definitionen (RÅ 1978 1:52 och 1:97). Det första av dessa avsåg ett revisionsföretag medan det andra gällde läkar- och tandläkarsammanslutningen Praktikertjänst AB. I båda dessa fall ansågs emellertid förutsättningar inte föreligga att anse företagskonstruktionen som fåmansföretag med stöd av den subsidiära definitionen. Här kan noteras att någon ändring av den subsidiära definitionen inte har skett.

Utvidgat fåmansföretagsbegrepp

Vid tillämpningen av de särskilda reglerna för beskattning av utdelning och kapitalvinst på andelar i fåmansföretag i 57 kap. IL gäller ett utvidgat fåmansföretagsbegrepp. Det utvidgade begreppet omfattar även handelsbolag vid beskattning av sådana kapitalinkomster (se avsnitt 10).

9.1.2 Delägare och företagsledare

Delägare

I 56 kap. 6 § IL anges att med delägare i fåmansföretag och fåmanshandelsbolag avses en fysisk person som, direkt eller indirekt, äger eller på liknande sätt innehar andelar i företaget.

Definitionen av delägare gäller numera generellt avseende delägare i fåmansföretag och fåmanshandelsbolag och inte enbart som tidigare vid bedömningen av om ett företag var fåmansföretag eller fåmanshandelsbolag (prop. 1999/2000:15 s. 49 ff.).

Indirekt ägande via stiftelse kan normalt inte förekomma. För det fall stiftelsen fungerar som bulvan för den verkliga ägaren kan vid prövning av om ett företag ägs av fyra eller färre personer, de av bulvanen ägda andelarna anses innehavda av huvudmannen (jfr prop. 1989/90:110 s. 678).

Rösträtt

Rösträtt kan i vissa fall enligt 4 kap. 43 § ABL tillkomma annan än ägaren. Vid tillämpning av 56 kap. 2 § IL ska den, som i aktieboken blivit införd som nyttjanderättshavare eller innehavare av avkomsträtt och som alltså har rätt att rösta för aktien, anses inneha aktien på ett med ägande jämförligt sätt. Om ett bulvanförhållande har tillskapats för att försöka undgå att företaget vid beskattningen behandlas som ett fåmansföretag, ska vid prövningen om företaget är ett fåmansföretag, de av bulvanen ägda aktierna anses innehavda av huvudmannen.

Interimsbevis

Innehav av interimsbevis kan jämföras med ägande om interimsbeviset är bärare av samma rättigheter som en aktie.

Företagsledare

Som företagsledare i fåmansföretag eller fåmanshandelsbolag anses den eller de personer som till följd av eget eller närstående persons andelsinnehav i företaget och sin ställning i företaget har ett väsentligt inflytande i företaget (56 kap. 6 § 2 st. IL). När det gäller företag som omfattas av den subsidiära definitionen anses som företagsledare den som har den reella bestämmanderätten över viss verksamhet och självständigt kan förfoga över dess resultat.

Bestämmelsen innebär således att för att en person ska anses som företagsledare, i fåmansföretag eller fåmanshandelsbolag enligt huvuddefinitionen, är det inte tillräckligt att denne har ett väsentligt inflytande i företaget på grund av ägarintresse. Det väsentliga inflytandet ska även grunda sig på hans ställning i företaget. En person som visserligen har en ledande ställning i företaget men som saknar ägarintresse anses således, vid tillämpning av dessa regler, inte som företagsledare.

Ägarintresset ska dock bedömas efter både eget och närståendes aktie- eller andelsinnehav.

Omständigheter som kan vara av betydelse vid bedömningen av om företagsledande ställning föreligger kan, förutom vederbörandes ställning och arbetsuppgifter, vara andra befogenheter i företaget som personen fått genom avtal eller på annan liknande grund. Även den omständigheten att särskilt fördelaktiga avtal ingåtts med företaget kan vara av betydelse för bedömningen av om företagsledande ställning föreligger eller inte.

Om en familj genom sitt andelsinnehav har ett väsentligt inflytande i företaget medför detta inte automatiskt att varje familjemedlem alltid ska räknas som företagsledare även om han/hon är anställd eller styrelseledamot i företaget (prop. 1975/76:79 s. 73). Endast sådan familjemedlem som är verksam och har en inflytelserik ställning i företaget bör normalt anses som företagsledare. Avgörande för denna bedömning blir därför arbetsuppgifterna i företaget liksom i viss mån även tidigare yrkeserfarenhet, utbildning o.d.

Flera företagsledare

I ett och samma företag kan följaktligen flera personer anses som företagsledare. Ägarinflytandet över verksamheten i företaget kan alltså vara sådant att flera personer genom sitt väsentliga inflytande i företaget kan anses vara företagsledare.

Företagsledare saknas

Å andra sidan kan det finnas företag där det, vid tillämpningen av fämansföretagsreglerna, inte finns någon företagsledare. Så är fallet om antalet delägare är förhållandevis stort samt andelarna är jämnt fördelade och ingen kan sägas genom sin ställning ha större inflytande än den andre. I sådana fall kan det dock finnas anledning att undersöka huruvida dessa delägare eller närstående är företagsledare för självständiga verksamhetsgrenar enligt den subsidiära definitionen. I fråga om fämansföretag och fämanshandelsbolag, vars verksamhet är uppdelad på flera självständiga verksamheter, är den person företagsledare som har den reella bestämmanderätten över viss verksamhet och som självständigt kan förfoga över dess resultat.

9.1.3 Närstående

Av 2 kap. 22 § IL framgår att som närstående person räknas föräldrar, far- och morföräldrar, make, avkomling och avkomlings make, syskon, syskons make eller avkomling samt dödsbo vari den skattskyldige eller någon av nämnda personer är delägare.

Styvbarn och fosterbarn räknas som avkomling.

9.1.4 Dödsbo

Vid tillämpning av bestämmelserna i 56 kap. IL likställs inte dödsbo med fysisk person, 56 kap. 7 § IL. Innebörden härav är att ett dödsbo inte ska anses vara delägare i ett företag vid bedömning av om detta är ett fåmansföretag eller fåmanshandelsbolag.

9.2 Ersättningar till medhjälpande make och barn

Särskilda regler finns för ersättning till företagsledares make och företagsledares eller företagsledares makes barn för utfört arbete samt avkastning på kapital i fåmanshandelsbolag i fall där nämnda personer är delägare i handelsbolaget. Se del 2, avsnitt 23.3.

9.3 Förmåner m.m.

Fåmansföretagslagstiftningen innehåller inte några särregler när det gäller beskattning av förmåner. I LSK finns dock vissa regler som innebär utökad uppgiftsskyldighet för fåmansföretag och fåmanshandelsbolag avseende företagsledaren, honom närstående eller delägare. Skyldighet föreligger att sörja för att underlag finns för kontroll av bl.a. kostnadsersättningar till delägare m.fl. i fåmansföretag. Den utökade uppgiftsskyldigheten är dock inte kopplad till någon utvidgad skattskyldighet, utan har tillkommit av kontrollskäl.

Skatteverket har meddelat allmänna råd, SKV A 2006:32, för beskattning av vissa förmåner m.m.

RSV har i skrivelse den 13 mars 2000, dnr 2664-00/110, kortfattat redogjort för verkets uppfattning hur vissa transaktioner mellan fåmansföretag och dess delägare bör behandlas enligt allmänna beskattningsprinciper.

9.3.1 Fri utbildning

Om en skattskyldig är eller riskerar att bli arbetslös på grund av t.ex. omstrukturering eller personalavveckling är förmån av fri utbildning eller annan åtgärd som är av väsentlig betydelse för att den skattskyldige ska kunna fortsätta att förvärvsarbeta skattefri. Denna bestämmelse gäller dock inte för förmån från fåmansföretag eller fåmansägt handelsbolag om den anställde är företagsledare eller delägare i företaget eller närstående till sådan person (11 kap. 17 § IL).

9.3.2 Bilförmån

Beskattningen av bilförmån följer de vanliga reglerna i 61 kap. IL.

Närståendes nyttjande

Enligt prop. 1989/90:110 s. 598 ska företagsledaren beskattas för värdet av bilförmån om bilen utnyttjats för privat bruk av någon företagsledaren närstående som inte själv är anställd eller delägare i företaget.

Bilförmån i handelsbolag

Delägare som för privat bruk utnyttjar handelsbolagets bil ska som intäkt av näringsverksamhet påföras bilförmån som beräknas enligt samma regler som för löntagare (22 kap. 7 § IL).

Bilkostnader

Om företagsledare, delägare eller närstående använt egen bil helt eller delvis i fåmansföretagets eller det fåmansägda handelsbolagets verksamhet gäller de allmänna reglerna för bilavdrag vid tjänsteresa.

Skatteverket har meddelat allmänna råd, SKV A 2006:34, för värdering av bilförmån.

9.4 Vinstandelslån

Enligt 24 kap. 6 och 10 §§ IL föreligger avdragsförbud för fåmansföretag för rörlig ränta på vinstandelslån som utbetalas till aktie- eller andelsägare eller företagsledare i företaget eller till dem närstående personer eller någon som på annan grund har intressegemenskap med företaget.

9.5 Ränta från fåmansföretag

Ränta som delägare erhåller från fåmansföretag för medel han lånat till företaget beskattas i inkomstslaget kapital. Överstiger räntan vad som kan anses vara marknadsmässig ränta bör den överstigande delen beskattas som förtäckt utdelning. Vad som är marknadsmässig ränta måste avgöras i varje enskilt fall utifrån vad företaget skulle erlagga till utomstående långgivare. Hänsyn bör härvid tas till riskexponering etc.

9.6 Vissa särbestämmelser

För fåmansföretag, fåmanshandelsbolag och deras delägare m.fl. finns, utöver vad som redovisats ovan, följande särskilda bestämmelser

- avdrag för framtida substansminskning, 20 kap. 23 § IL,
- underprisöverlåtelse, 23 kap. 18–23 a §§ IL,
- avskattning av fastighet, 25 a kap. 25 § IL,

- när en fastighet eller andel är lagertillgång, 27 kap. 4–6 §§ IL,
- kvalificerade fusioner och fissioner, 37 kap. 27 § IL
- utskiftning vid ombildning av ekonomisk förening till aktiebolag, 42 kap. 20 § IL,
- partiella fissioner i 48 kap. 18 c–18 e §§,
- andelsbyten, 48 a kap. 6 a, 8 a–8 c, 9, 12, 13 och 16 §§ IL,
- avyttring av andelar i svenska handelsbolag, 50 kap. 7 § och 51 kap. 7 § IL,
- pensionsparavdrag, 59 kap. 4, 10 och 15 §§ IL,
- grundavdrag, 63 kap. 5 § IL.

9.7 Bostäder i fåmansföretag

För fåmansföretag finns särskilda bestämmelser vid avyttring av näringsbetingade andelar i företag som äger fastighet vilken använts som bostad av delägare eller denne närstående, se avsnitt 22.13.2.

10 Fåmansföretag – utdelning och kapitalvinst

57 kap. IL

SkU 1999/2000:2, 5 och 8, prop. 1999/2000:2

prop. 1999/2000:15

SkU 1999/2000:12, prop. 1999/2000:38

prop. 2001/ 02:46

prop. 2002/03:15

SkU 2004/05:11, prop. 2003/04:33

SkU 2005/06:10, prop. 2005/06:40

prop. 2006/07:2

prop. 2007/08:19

10.1 Allmänt

Kapitalinkomster på onoterade andelar beskattas med en proportionell skatt på 25 % medan förvärvsinkomster beskattas progressivt med en högsta marginalsatt på ca 57 %. Skillnaden i skattesats har gjort det nödvändigt med regler som särskiljer kapitalinkomster från förvärvsinkomster. Beträffande utdelningar och kapitalvinster avseende företag med ett fåtal delägare där delägaren arbetar i företaget har det ansetts särskilt viktigt att dela upp inkomsterna. Anledningen är att delägare i ett sådant företag ofta kan välja mellan att ta ut inkomster från företaget i form av lön, utdelning eller kapitalvinst. Utan särskilda regler kan ägaren undvika den progressiva skatten för förvärvsinkomster genom att ta ut arbetsinkomster i form av utdelning eller kapitalvinst i stället för i form av lön.

Utgångspunkten för reglerna är att en person som äger och arbetar i ett fåmansföretag i princip ska få lika hög skatt på

sina arbetsinkomster som en löntagare utan ägarintresse. Utdelning och kapitalvinst på andelar i ett fåmansföretag ska således beskattas i inkomstslaget kapital i den mån inkomsten utgör kapitalavkastning medan eventuell överskjutande utdelning och kapitalvinst beskattas som intäkt av tjänst. Till följd av svårigheten att avgöra vad som är egentlig kapitalinkomst och arbetsinkomst för en delägare som arbetar i ett fåmansföretag som han själv kontrollerar måste uppdelningen ske på ett schablonmässigt sätt.

Särskild intäktspost i tjänst

Inledningsvis bör också påpekas, att även om viss utdelning och kapitalvinst ska beskattas som intäkt av tjänst, behandlas dessa inkomster inte som vanliga förvärvsinkomster. I stället redovisas inkomsterna i en särskild intäktspost i inkomstslaget tjänst (10 kap. 3 § IL). Inkomsterna i denna intäktspost berättigar inte till schablon- eller grundavdrag. Ytterligare en skillnad jämfört med vanliga förvärvsinkomster är att det varken utgår sociala avgifter eller särskild löneskatt för inkomsterna. Dessutom är de inte förmånsgrundande.

Reglerna om att inkomster i form av utdelning och kapitalvinst i vissa fall ska beskattas som inkomst av tjänst finns i 57 kap. IL. Ofta används uttrycket 3:12-reglerna för bestämmelserna i 57 kap. IL.

Andelar som omfattas av dessa bestämmelser benämns ”kvalificerade andelar” (57 kap. 2 § IL).

Nytt 57 kap. IL

Ett nytt 57 kap. har införts i IL som trädde i kraft den 1 januari 2006 och tillämpas för första gången vid 2007 års taxering. Bestämmelserna i det föregående och upphävda 57 kap. har inarbetats i det nya kapitlet och genomgått vissa förändringar. Härutöver har nya bestämmelser införts. För 57 kap. IL i dess äldre lydelse hänvisas till Skatteverkets handledning för beskattning av inkomst och förmögenhet m.m. vid 2006 års taxering, Del 3.

10.2 Reglernas tillämpningsområde

De särskilda reglerna i 57 kap. IL om skattemässig behandling av utdelning och kapitalvinst tillämpas på fysisk person eller dödsbo som äger kvalificerad andel i ett fåmansföretag. Fåmansföretag kan vara antingen aktiebolag eller ekonomisk förening. Vad som fortsättningsvis sägs om andelar och andelsägare gäller således även andelar och delägare i ekonomiska föreningar.

**Utvidgat fåmans-
företags- och
fåmanshandels-
bolagsbegrepp**

Vad som avses med fåmansföretag och fåmanshandelsbolag framgår av 56 kap. 2–4 §§ IL, se avsnitt 9.1.1. Vid tillämpning av bestämmelserna i 57 kap. IL har definitionerna av fåmansföretag och fåmanshandelsbolag utvidgats. I 57 kap. 3 § IL stadgas att vid bedömningen av om fyra eller färre personer äger andelar i företaget ska sådana delägare som själva eller genom någon närstående är eller under något av de fem föregående åren varit verksamma i betydande omfattning inom företaget anses som en person. De utvidgade fåmansföretags- och fåmanshandelsbolagsbegreppen omfattar även de fall där delägaren eller denne närstående är eller under någon del av den närmast föregående femårsperioden varit verksam i betydande omfattning i ett av företaget helt eller delvis, direkt eller indirekt, ägt fåmansföretag eller fåmanshandelsbolag. I fall där delägaren eller närstående är verksam i betydande omfattning i ett indirekt ägt fåmansföretag eller fåmanshandelsbolag inom samma företagsgrupp så slår detta således igenom på det direktägda företaget vid bedömning av om det senare är ett fåmansföretag respektive fåmanshandelsbolag (jfr RÅ 2005 ref. 25). Bestämmelsen om verksamhet i indirekt ägt företag infördes för att förhindra kringgående av bestämmelserna om beskattning av utdelning och kapitalvinst på andelar i fåmansföretag genom att verksamheten förläggs i ett av fåmansföretaget ägt företag (prop. 2001/02:46, jfr RÅ 2001 ref. 5).

Det är således i huvudsak passiva delägare som kan påverka om företaget är ett fåmansföretag respektive fåmanshandelsbolag eller inte.

Exempel

Exemplet visar en situation där det vanliga fåmansföretagsbegreppet inte är tillämpligt, men där företaget utgör ett fåmansföretag enligt det utvidgade fåmansföretagsbegreppet.

Aktiebolaget X ägs av totalt 26 delägare. Familjen A äger 20 % av aktierna fördelade på 4 aktieägare. Företagets VD och högre chefer (3 st.) har förvärvat vardera 6,5 % av aktierna i bolaget. Övriga aktier ägs i lika delar (ca 3 % vardera) av de återstående aktieägarna.

Vid bedömningen om fyra eller färre personer har det bestämmande inflytandet i företaget räknas hela närståendekretsens aktier som innehavda av en person. Därmed anses familjen A:s aktier innehavda av en

person. Bolagets VD och chefer är verksamma i företaget. Därför ska även deras aktieinnehav ses som ägda av en person vid en prövning enligt reglerna i 57 kap. IL. 46 % (20 % + 26 %) av aktierna bedöms därför som innehavda av två personer. För att erhålla det bestämmande inflytandet i företaget krävs att två av de övriga aktieägarna medräknas. Dessa personer innehar då totalt 52 % (= 20 % + 26 % + (2 x 3 %)) av aktierna i företaget, dvs. mer än hälften.

I detta exempel har därför 4 personer det bestämmande inflytandet. Företaget är därmed ett fåmansföretag enligt det utvidgade fåmansföretagsbegreppet.

Syftet med bestämmelsen är att företag som drivs gemensamt av många delägare, som alla arbetar i företaget, ska behandlas som fåmansföretag (prop. 1989/90:110 s. 704). De företag som avses är främst kunskaps- och konsultföretag som t.ex. mäklare, advokat- och revisionsbyråer samt arkitektföretag. RR har ansett ett tjänsteproducerande företag – vilket ägdes indirekt och med lika delar av 150 heltidsanställda särskild yrkeskvalificerade personer – vara ett fåmansföretag vid tillämpning av den här aktuella bestämmelsen (RÅ 1993 ref. 99).

Utländska företag

Enligt 6 kap. 13–15 §§ IL ska under vissa förutsättningar inkomst från en utländsk juridisk person beskattas hos delägaren. I sådant fall beskattas inte utdelning från den utländska juridiska personen. Se vidare Skatteverkets Handledning för internationell beskattning. Bestämmelsen om utdelning i 57 kap. IL är då inte heller tillämplig. Däremot tillämpas 57 kap. IL på kapitalvinst vid avyttring av andel i utländsk juridisk person (prop. 1995/96:109 s. 70 och 89).

Cfc-bolag, som enligt lagstiftningen i det land det hör hemma motsvarar ett svenskt aktiebolag eller ekonomisk förening, kan vara ett fåmansföretag. Bestämmelserna i 57 kap. IL kan då vara tillämpliga på utdelning och kapitalvinst på andelar i sådant företag. Se Skatteverkets ställningstagande i skrivelse 2007-04-05 (dnr 131 159250-07/111).

Ägare av utländskt fåmansföretag

Bestämmelserna i 57 kap. IL tillämpas utan avseende på att ägare av kvalificerad andel tidigare år varit bosatt i annat land inom EES och då begränsat skattskyldig i Sverige. Bestämmelserna om gränsbelopp, sparutrymme och lättadutrymme ska tillämpas utan avseende på att andelsägaren tidigare år varit begränsat skattskyldig. Det innebär att omständigheter under denna tid ska beaktas. Således ska t.ex.

utdelning som erhållits under tid andelsägaren var begränsat skattskyldig minska det sparade utdelnings- och lättnadsutrymmet. Se Skatteverkets ställningstagande i skrivelse 2007-11-16 (dnr 131 768247-06/111).

**Närstående-
begreppet**

Närståendebegreppet har inte bara betydelse vid bedömningen om företaget är ett fåmansföretag. Även i andra avseenden ska vid tillämpningen av reglerna i 57 kap. IL hänsyn tas till förhållanden som är hänförliga till närstående till den skattskyldige.

Närståendebegreppet behandlas i Del 1 avsnitt 5.21.

**Karaktären av
fåmansföretag
upphör**

Enligt 57 kap. 6 § IL kan de särskilda reglerna även tillämpas efter det att företaget upphörde att vara ett fåmansföretag. En andel anses kvalificerad under fem beskattningsår efter det år företaget upphörde att vara fåmansföretag eller den kortare tid som följer av bestämmelserna om kvalificerad andel i 57 kap. 4 § IL. Detta gäller under förutsättning att andelsägaren eller någon denne närstående ägde andelen vid den tidpunkt företaget upphörde att vara ett fåmansföretag och andelen då var kvalificerad. Här kan nämnas att bestämmelsen i 57 kap. 6 § IL innebär att reglerna i 57 kap. IL kan vara tillämpliga även efter börsnotering av ett företag om företaget under någon tid av den senaste femårsperioden före noteringen varit ett fåmansföretag (jfr 56 kap. 3 § IL). Även kapitalinkomster på andelar som förvärvats med stöd av andelar som innehades när företaget upphörde att vara fåmansföretag och som då var kvalificerade beskattas enligt de särskilda reglerna. Som exempel kan nämnas att utdelning och kapitalvinst på andelar som den skattskyldige erhållit vid en fondemission omfattas av reglerna, även om emissionen genomförs efter det att företaget upphört att vara ett fåmansföretag, förutsatt att reglerna är tillämpliga på de andelar som förvärvet hänför sig till.

SRN har i ett inte överklagat förhandsbesked den 13 juni 2001 funnit att i fall där ett företag upphört att vara ett fåmansföretag genom ändrad lagstiftning inte innebär ett upphörande i karensregelns mening. I ärendet var det fråga om ett företag som upphörde att vara ett fåmansföretag från ingången av 2000 på grund av den då ändrade definitionen av fåmansföretag i 32 § anv. p. 14 KL.

**Andra delägar-
rätter**

Enligt 57 kap. 2 § 2 st. IL gäller de särskilda reglerna även vid beskattning av avkastning och kapitalvinst på andra delägar-
rätter i eller avseende företag än andelar. Reglerna gäller således för optioner avseende ett fåmansföretag även om

optionen utfärdats av ett annat företag. I motiven uttalas (prop. 2005/06:40 s. 73) att optioner som avser ett företag vars andelar är eller skulle varit kvalificerade om de ägts av optionsinnehavaren ska omfattas av reglerna i 57 kap. IL.

Delägarätter definieras i 48 kap. 2 § IL.

Vad gäller vinstandelsbevis, kapitalandelsbevis och konvertibler gäller att dessa ska behandlas som delägarätter oavsett i vilken valuta de getts ut.

För dessa delägarätter gäller dock i vissa avseenden andra regler än för andelar.

Förpliktelser

Förpliktelse avseende option som avses i 44 kap. 31 § 2 st. IL, köption eller säljoption, likställs med andelar, 57 kap. 2 § 2 st. IL.

10.2.1 Kvalificerad andel

Syftet med reglerna i 57 kap. IL är att förhindra att inkomster som rätteligen är arbetsinkomster behandlas som kapitalinkomster vid beskattningen. Det innebär att det endast är motiverat att tillämpa reglerna om andelsägaren eller någon denne närstående är eller har varit verksam i betydande omfattning i ett fåmansföretag. I sådant fall benämns andel i företaget ”kvalificerad andel” (57 kap. 4 § IL).

I 57 kap. 4 § 1 st. IL anges under vilka förutsättningar en andel i ett fåmansföretag ska anses kvalificerad. En andel anses kvalificerad

1. om andelsägaren eller någon denne närstående under beskattningsåret eller något av de fem föregående beskattningsåren varit verksam i betydande omfattning i företaget eller i ett annat fåmansföretag eller i ett fåmanshandelsbolag som bedriver samma eller likartad verksamhet,
2. om företaget, direkt eller indirekt, under beskattningsåret eller något av de fem föregående beskattningsåren har ägt andelar i ett annat fåmansföretag eller i ett fåmanshandelsbolag och andelsägaren eller någon närstående till honom under beskattningsåret eller något av de fem föregående beskattningsåren varit verksam i betydande omfattning i detta fåmansföretag eller fåmanshandelsbolag.

Regeln gäller vid indirekt ägande oavsett om ett koncernförhållande föreligger eller inte.

Beaktandet av delägarrens eller denne närståendes verksamhet i ett indirekt ägt handelsbolag infördes (SFS 2001:1176, prop. 2001/02:46) med anledning av att SRN i ett av RR fastställt förhandsbesked (RÅ 2001 ref. 51) ansett att aktier i ett fåmansföretag inte var kvalificerade hos aktieägaren som var verksam i ett kommanditbolag vari fåmansföretaget var delägare.

Villkoret för att en andel ska anses som kvalificerad är knutet till verksamhet som utövas av den enskilde andelsägaren eller någon denne närstående. Därför måste tillämpligheten av bestämmelserna i 57 kap. IL prövas i förhållande till varje enskild andelsägare.

RR har i dom den 30 november 2007, mål nr 469-07, fastställt ett av SRN lämnat förhandsbesked avseende närståendes verksamhet i företaget under år före beskattningsåret och om det är tillräckligt att närståendeskapet förelåg vid verksamhetstidpunkten (frågorna 2 och 4). En till NN närstående person hade ägt samtliga andelar i A AB och varit verksam i ett dotterföretag till A AB. NN:s närstående avled under året före det beskattningsår under vilket NN tillskiftas andelar i A AB och företaget lämnar utdelning. Avsikten var att överlåta andelarna i AB till ett nybildat företag, NYAB. NYAB skulle då komma att lämna utdelning först under följande beskattningsår. Enligt nämndens mening ger det grundläggande syftet bakom reglerna stöd för att lagtexten ska uppfattas så att det är tillräckligt att verksamheten bedrivits under beskattningsåret eller den föregående femårsperioden av någon som vid verksamhetstidpunkten omfattades av närståendekretsen. SRN fann att utdelning från såväl A AB (fråga 2) som från NYAB (fråga 4) ska beskattas enligt reglerna i 57 kap. IL. RR gjorde samma bedömning som SRN.

Andelar erhållna genom utdelning

Har en andel i ett fåmansföretag, som inte är kvalificerad enligt 57 kap. 4 § 1 st. IL, erhållits genom sådan utdelning på kvalificerad andel i ett annat fåmansföretag som på grund av bestämmelserna i 42 kap. 16 § IL ("Lex ASEA") inte har beskattats tillämpas förutsättningarna i 57 kap. 4 § 1 st. SIL som om det företag som den utdelade aktien avser vore det företag som delat ut aktien (57 kap. 4 § 2 st. IL). Bestämmelsen omfattar även andel som erhållits genom sådan utdelning under något av de fem beskattningsår som närmast föregått beskattningsåret, se även övergångsbestämmelsen nedan. Lex ASEA avser det fallet att ett moderföretag överlåter andelarna i dotterföretaget genom att dessa delas ut till andelsägarna i moderföretaget. Bestämmelsen innebär att en aktie som med

	tillämpning av Lex ASEA delas ut på en kvalificerad aktie alltid blir kvalificerad.
Övergångsbestämmelse	Enligt 4 kap. 99 § ILP gäller vad som ovan sagts om aktie som erhållits genom utdelning inte aktier som förvärvats genom utdelning före år 1999.
Upphör att vara fåmansföretag	Upphör ett i punkterna 1 och 2 ovan omnämnt företag att vara fåmansföretag anses en andel ändå kvalificerad under förutsättning att andelsägaren eller någon denne närstående ägde andelen när företaget upphörde att vara fåmansföretag eller förvärvat den med stöd av sådan andel. Andelen anses dock kvalificerad längst under fem beskattningsår efter det år då företaget upphörde att vara fåmansföretag (57 kap. 6 § 1 st. IL). Se även avsnitt 10.2 ovan.
Dödsbo	Avlider ägaren till en kvalificerad andel anses andelen även kvalificerad hos den avlidnes dödsbo (57 kap. 4 § 3 st. IL). För dödsboet tillämpas bestämmelserna som om andelen fortfarande hade ägts av den fysiska personen. Delägare i dödsboet jämställs då med närstående.
Samma eller likartad verksamhet	RR har i RÅ 1997 ref. 48 i tre överklagade förhandsbesked rörande uttagsbeskattning tagit ställning till tillämpningen av reglerna i 3 § 12–12 e mom. SIL (nu 57 kap. IL). I samtliga fall var avsikten att en viss verksamhet eller del av en verksamhet skulle överföras inom en oäkta koncern till ett nybildat aktiebolag. Enligt förutsättningarna i ansökningarna var de sökandes aktier i de överlåtande bolagen kvalificerade. Av betydelse för frågan om uttagsbeskattning var om också aktierna i de nya bolagen blev kvalificerade. Med anledning härav tog SRN ställning till om aktierna i de nya bolagen skulle bli kvalificerade på grund av att aktieägaren eller någon denne närstående varit verksam i betydande omfattning i ett annat fåmansföretag som bedriver samma eller likartad verksamhet. I samtliga förhandsbesked har SRN fört samma principiella resonemang. SRN anförde att sådan verksamhet som ligger inom ramen för den tidigare av aktieägaren/närstående bedrivna verksamheten bör anses som ”samma eller likartad”. RR anslöt sig till SRN:s bedömning. Två av förhandsbeskeden rörde överlåtelse av fastighet som användes i det överlåtande bolagets rörelse. Det nya bolagets verksamhet skulle komma att avse innehav och förvaltning av fastigheten. RR anförde att med hänsyn härtill och då fastigheten även efter överlåtelsen ska användas i det överlåtande bolagets rörelse

kommer rekvisitet ”samma eller likartad verksamhet” att vara uppfyllt.

I RÅ 1999 ref. 28 (förhandsbesked) har RR utvecklat vad som avses med uttrycket ”samma eller likartad verksamhet” i 3 § 12 a mom. första stycket SIL (nu i 57 kap. 4 § IL). I motiven (prop. 1995/96:109 s. 88) uttalas att bestämmelsen kan ha betydelse exempelvis i ett inledningsskede när verksamhet påbörjas i ett nytt bolag. RR angav att detta uttalande och motiven i övrigt till bestämmelsen tyder på att den i huvudsak tar sikte på sådana fall där hela eller delar av verksamheten i ett fåmansföretag överförs till ett annat sådant företag och där verksamheten i det senare företaget ligger inom ramen för den tidigare bedrivna verksamheten eller på fall där likartat samband föreligger mellan bolagen.

RR har i dom den 22 maj 2007, mål nr 5221-06, fastställt ett av Skatterättsnämnden lämnat förhandsbesked avseende frågan om andelar i ett fåmansföretag (Z AB) är kvalificerade pga. att andelsägaren är verksam i ett annat fåmansföretag (Y AB) som bedriver samma eller likartad verksamhet. Z AB är ett franchiseföretag med ett antal franchisetagare, varav Y AB är en. I ärendet uppgavs att någon verksamhet inte överförts mellan företagen. Nämnden fann att den omständigheten att företagen bedriver verksamhet i form av franchising inte innebär att sådant samband föreligger mellan företagen att de ska anses bedriva samma eller likartad verksamhet.

Omvandling

För att förhindra att en aktieägare som har en kvalificerad aktie ska kunna ”omvandla” denna till en okvalificerad aktie genom att överlåta aktien till bolaget och därefter köpa tillbaka den har en särskild bestämmelse införts. I 57 kap. 6 § 2 st. IL och 5 kap. 2 § ILP anges att om en aktieägare överlåter en kvalificerad andel i ett aktiebolag till bolaget och bolaget därefter överlåter en egen aktie till honom, ska den från bolaget förvärvade aktien anses som en kvalificerad andel hos aktieägaren om den till bolaget överlåtna andelen skulle ha varit kvalificerad om han fortfarande innehaft den. Detta innebär att man bortser från överlåtelsen och tillämpar bestämmelserna i 57 kap. IL (3 § 12 mom. SIL) som om samma aktie innehafts hela tiden. Bestämmelsen tar enbart sikte på aktiens egenskap som kvalificerad. Aktieägaren får inte ånyo tillgodoräkna sig sparad utdelningsutrymme som förbrukats vid försäljningen till bolaget, prop. 1999/2000:38 s. 42. Bestämmelsen i 5 kap. 2 § ILP tillämpas på omständigheter som inträffat efter bestämmelsens ikraftträdande den 10 mars

2000 och före det att bestämmelsen i 57 kap. 2 § IL i dess lydelse t.o.m. den 31 december 2005 tillämpades för första gången vid 2002 års taxering.

Andelar erhållna vid andelsbyte eller partiell fission

Bestämmelserna för fysiska personer om framskjuten beskattning vid andelsbyten i 48 a kap. IL gäller även byte av kvalificerade andelar. Andelar som mottagits vid en partiell fission kan vara att anse som kvalificerade. I 57 kap. 7–7 b §§ IL finns regler avseende så kallade särskilt kvalificerade andelar som mottagits vid ett andelsbyte eller en partiell fission. Sådana andelar kan upphöra att vara särskilt kvalificerade efter det att utdelning tagits upp i inkomstslaget tjänst till ett sammanlagt belopp motsvarande ett beräknat takbelopp. Se avsnitt 10.7 och 10.8.

Närstående

Samma närståendebegrepp (2 kap. 22 § IL) gäller vid tillämpning av 57 kap. IL som i 56 kap. IL. Härutöver gäller att delägare i ett dödsbo som innehar kvalificerad andel, se ovan, jämställs med närstående.

10.2.1.1 Verksam i betydande omfattning

Innebörden av begreppet verksam i betydande omfattning har inte preciserats i lagtexten. Vid tolkningen bör man därför hämta vägledning i de förarbeten som ligger till grund för lagstiftningen. I propositionen (1989/90:110 s. 703) uttalas följande angående bedömningen av den skattskyldiges eller honom närståendes insatser i företaget.

Stor betydelse för vinstgenereringen

”En person ska alltid anses verksam i betydande omfattning i ett företag om hans arbetsinsatser har stor betydelse för vinstgenereringen i företaget. Till denna grupp av kvalificerat verksamma hör naturligtvis företagsledare och andra högre befattningshavare. I mindre företag kan arbetsledare och ibland även anställda utan någon ledarbefattning räknas till samma kategori. Detta gäller särskilt i sådana fall där delägarna kan anses bedriva en gemensam verksamhet. Det behöver inte vara fråga om ett heltidsarbete utan arbetsinsatsen måste ses i relation till företagets omfattning och övriga omständigheter. En styrelsemedlem som inte utför kontinuerligt arbete kan dock inte utan vidare anses kvalificerat verksam, även om han gjort enstaka insatser av stor betydelse t.ex. för att skaffa en viktig order till företaget.”

RSV har i överklagade dispensbeslut rörande den tidigare uppskovsregeln som fanns i 27 § 4 mom. SIL tagit ställning till om

delägarers indirekta arbetsinsats i företaget kan få till följd att denne anses ha varit verksam i betydande omfattning i företaget. I de prövade ärendena fann RSV att delägarens sammantagna arbetsinsatser dels direkt genom styrelsearbete, dels indirekt genom konsultuppdrag i företaget via annat av delägaren helägt företag, fick anses ha haft stor betydelse för vinstgenereringen i företaget.

I vissa företag kan anställda utan arbetsledande befattningar räknas som verksamma i betydande omfattning. Så torde vara fallet om deras arbetsinsatser, till följd av företagets organisation och verksamhet, har stor betydelse för vinstgenereringen. Detta gäller exempelvis då delägarna gemensamt bedriver sådan verksamhet som bygger på personliga arbetsinsatser, t.ex. konsult- och kunskapsföretag. Anställda utan ledarbefattning i företag med annan verksamhet som genom sin anställning förvärvat en mindre del av aktierna i företaget bör dock normalt inte anses verksamma i betydande omfattning. Motsvarande bedömning kan göras vid innehav av andra delägarrätter än aktier. Om det genom bolagsavtal eller på annat liknande sätt finns möjlighet för delägaren att tillgodoräkna sina aktier en individuell andel i företagets sparade eller löpande årsvinst bör sådana delägare i regel anses verksamma i betydande omfattning oavsett ägandets storlek.

RR har i ett förhandsbesked, RÅ 1993 ref. 99, ansett ett tjänsteproducerande företag, vilket ägdes indirekt till lika delar av 150 särskilt yrkeskvalificerade personer som var heltidsanställda, vara ett fåmansföretag vid tillämpningen av 3 § 12 mom. 9 st. SIL (nu 57 kap. 3 § IL). Delägarskap kom ifråga endast för anställd med viss kompetensnivå. Delägarna kunde i viss utsträckning själv välja hur de skulle ta ut vinst ur företaget. RR fann att delägarna tillsammans inom ramen för den gemensamt bedrivna verksamheten hade stor betydelse för vinstgenereringen i företaget.

SRN har i ett av RR fastställt förhandsbesked (RÅ 2002 ref. 27) ansett att delägare i ett tjänsteproducerande fåmansföretag som var anställda som konsulter i ett dotterbolag till företaget var verksamma i betydande omfattning i dotterbolaget. I företaget erbjöds samtliga anställda delägarskap efter viss tids anställning. Verksamheten i dotterbolaget bedrevs av ett antal konsulter som utförde ett självständigt arbete i en organisation som saknade andra chefer än respektive bolagschef. Samtliga konsulter syntes i huvudsak ha samma ställning i företaget. Nämnden ansåg att samtliga konsulter i en sådan organisation

måste anses verksam i betydande omfattning. Jfr RR dom den 18 juni 2007, mål nr 5222-06.

Reglerna torde även kunna bli tillämpliga på en delägare som inte är anställd i företaget om dennes arbetsinsats för företaget i annan form än anställning har stor betydelse för vinstgenereringen i företaget.

Det torde endast fordras att delägaren arbetar en förhållandevis kort tid i företaget för att omfattas av reglerna. Däremot torde helt tillfälliga insatser i företaget, t.ex. normalt styrelsearbete, inte medföra att kapitalinkomsterna från företaget omfattas av reglerna i 57 kap. IL. Vanliga regler för kapitalinkomster gäller i dessa fall.

Vad som krävs för att en persons arbetsinsats ska ha sådan betydelse för vinstgenereringen att den innefattas i uttrycket verksam i betydande omfattning har inte klargjorts i förarbetena, se ovan citerade uttalande. Enligt Skatteverkets mening torde delägare kunna anses vara verksam i betydande omfattning även om denne endast utfört ett fåtal arbetsinsatser som varit av avgörande betydelse för det ekonomiska resultatet.

RR har i dom den 15 mars 2007, mål nr 3533-04, prövat frågan om andelsägare i ett fastighetsförvaltande fåmansföretag var verksam i betydande omfattning. Andelsägaren har utfört de löpande arbetsuppgifterna i företaget och arbetet har utförts under endast 2,5 timmar per år. Vinsten vid försäljningen av andelarna berodde till största delen på värdeutvecklingen på fastigheterna. RR fann, med hänsyn härtill, att omständigheterna var sådana att andelsägaren inte kunde anses ha varit verksam i betydande omfattning i den mening som avses i dåvarande 3 § 12 a mom. 1 st. SIL, nuvarande 57 kap. 4 § 1 st. IL.

Femårsregeln

Det räcker att den skattskyldige eller närstående varit kvalificerat verksam under något av de fem beskattningsår som närmast föregått det aktuella beskattningsåret för att de särskilda reglerna ska vara tillämpliga vid beskattningen av kapitalinkomster från fåmansföretaget.

10.3 Beskattning av utdelning på andelar m.m.

Utgångspunkten för bestämmelserna om utdelning har varit att normal avkastning på kvalificerade andelar ska beskattas i inkomstslaget kapital (57 kap. IL). Utdelning som överstiger normal kapitalavkastning (överskjutande utdelning) ska i

stället beskattas i inkomstslaget tjänst. Därigenom blir den överskjutande utdelningen beskattad enligt den progressiva skatteskalen. Om utdelningen inte uppgår till den beräknade normalavkastningen, *gränsbeloppet*, får utrymmet sparas för att användas vid beskattningen av senare erhållna kapitalinkomster (sparad utdelning, se avsnitt 10.3.2).

Utdelnings- begreppet

Vid tillämpning av bestämmelserna i 57 kap. 2 § IL torde med utdelning främst avses sådan öppen utdelning av vinstmedel som enligt 12 kap. 3 § ABL beslutas av bolagsstämman. Bestämmelserna är dock tillämpliga även vid beskattning av förtäckt utdelning som aktieägaren uppbär från bolaget. Förtäckt utdelning kan förekomma bl.a. när delägaren förvärvar egendom till underpris från företaget eller avyttrar egendom till överpris till företaget. I de fall inkomst från sådana transaktioner beskattas som inkomst av tjänst, vilket kan ske om inkomsten är ett förtäckt löneuttag, kan dock beskattning enligt utdelningsregeln inte komma ifråga. För det fall beskattning inte sker såsom för förtäckt löneuttag kan beskattning för utdelning bli aktuellt. I RÅ 1983 1:82 ansåg RR att en provision, som en företagsledare i ett fåmansföretag betingat sig för att gå i borgen för bolagets förpliktelser, skulle beskattas som utdelning.

Differentierad utdelning

I RÅ 2000 ref. 56 (förhandsbesked) har RR tagit ställning till om principen att vad ett bolag betecknat som utdelning också ska behandlas som utdelning vid beskattningen bör upprätthållas i den i målet föreliggande situationen med differentierad utdelning. I företaget i fråga bedrev delägarna olika delar av verksamheten. Alla aktier i företaget var av samma slag men enligt ett aktieägaravtal skulle utdelningen variera beroende på lönsamheten i varje aktieägares verksamhetsgren. Det var således fråga om att aktier av samma slag skulle ge olika utdelning beroende på vem som äger dem. RR fann att det belopp varmed utdelning på en aktie översteg den lägsta utdelningen på någon aktie bör ses som ersättning för en arbetsprestation och därför ska tas upp till beskattning i inkomstslaget tjänst.

Differentierad utdelning har även prövats av RR i dom den 24 september 2007, mål nr 470-07 (förhandsbesked). Förutsättningarna i målet var följande. Aktieägarna i två konsultföretag, A AB och B AB, som bedriver verksamhet inom två skilda regioner beslutade att slå samman verksamheterna genom att överlåta samtliga sina aktier till C AB. I C AB delades aktieägandet upp i A- respektive B-aktier. De tidigare aktieägarna i A AB erhöll A-aktier medan de tidigare aktieägarna i B AB erhöll

B-aktier. C AB planerar att lämna olika utdelning på de skilda aktieslagen. Utdelningen på respektive aktieslag kommer att baseras på de två regionernas del i C AB:s resultat. Den kommer inte att vara kopplad till någon delägars individuella prestation utan till regionens resultat som helhet och vara lika för ägare av samma slags aktie. SRN fann att utdelningen inte föranleder någon annan beskattning i inkomstslaget tjänst än den som följer av bestämmelserna i 57 kap. IL. RR som fastställde SRN:s förhandsbesked angav att det med hänsyn till förutsättningarna i målet inte finns någon anledning att behandla utdelningen på annat sätt än som följer av 57 kap. IL.

Utskiftning m.m.

Utskiftning hanteras huvudsakligen inom kapitalvinstsystemet, se Del 1 avsnitt 24.3.3.1. Emellertid gäller att utbetalning från ett svenskt aktiebolag i samband med minskning av aktiekapitalet eller reservfonden om minskningen görs utan indragning av aktier, 42 kap. 17 § IL, ska behandlas som utdelning. Utbetalning från en utländsk juridisk person vid ett motsvarande förfarande behandlas också som utdelning (42 kap. 17 § 2 st. IL). Som utdelning från svensk ekonomisk förening räknas vad som, utöver inbetald insats, utskiftas till medlem vid föreningens upplösning (42 kap. 19 § IL). Är den utskiftande föreningen ett fämansföretag enligt 56 kap. 2 § eller 57 kap. 3 § IL ska som utdelning även behandlas aktier som utskiftas till medlem vid ombildning av föreningen till ett aktiebolag (42 kap. 20 § IL).

Indragning av aktier

För delägare som omfattas av reglerna i 57 kap. IL gäller att vinst som uppkommit vid minskning av aktiekapitalet genom indragning av aktier behandlas som utdelning (57 kap. 2 § IL).

SRN har den 4 februari 1998 i ett (inte överklagat) förhandsbesked funnit att det inte – varken av lagtexten eller förarbetena – framgår annat än att det är den enligt reavinstreglerna framräknade vinsten som ska behandlas som utdelning vid tillämpning av 3:12-reglerna (nu reglerna i 57 kap. IL).

Enligt övergångsbestämmelserna p. 10 (SFS 2005:1136) ska vinst som efter ikraftträdandet (1 januari 2006) uppkommer vid nedsättning av aktiekapital genom inlösen enligt bestämmelserna i aktiebolagslagen (1975:1385) behandlas som vinst vid minskning av aktiekapital med indragning enligt 57 kap. 2 § IL.

AB:s förvärv av egna aktier

Enligt 5 kap. 3 § ILP och 57 kap. 2 § IL behandlas vinst vid överlåtelse till ett aktiebolag av dess egna aktier som utdelning om aktien är kvalificerad hos överlåtaren.

Ränta m.m.	Ränta eller annan inkomst på sådana delägarätter och tillgångar som behandlas som delägarätter som enligt 57 kap. 2 § 2 st. IL likställs med andelar utgör utdelning vid tillämpning av 57 kap. IL.
SLR	Med statslåneräntan avses vid tillämpning av 57 kap. IL statslåneräntan vid utgången av november månad året före beskattningsåret, 57 kap. 8 § IL.
Gränsbelopp	Med normal kapitalavkastning avses utdelning upp till ett gränsbelopp. Gränsbeloppet är summan av årets gränsbelopp och sparad utdelningsutrymme. Det sparade utdelningsutrymmet räknas upp med SLR med tillägg av 3 procentenheter, 57 kap. 10 § IL. För sådana delägarätter och tillgångar som behandlas som delägarätter samt förpliktelser som avses i 57 kap. 2 § 2 st. IL görs i stället uppräkningsutrymme med SLR ökad med en procentenhet.
Gränsbelopp vid likvidation	Enligt Skatteverkets uppfattning kan inte gränsbelopp beräknas efter det att företaget som gett ut andelen har trätt i likvidation (Skatteverkets skrivelse den 2005-03-01, dnr 130 120155-05/111).
Särskilt kvalificerad andel	För andel som mottagits vid andelsbyte eller partiell fission som bara är särskilt kvalificerad och till vilken hör ett tjänstebelopp för utdelning utgör detta belopp ett tak för beskattning av utdelning som inkomst av tjänst. En ackumulerad beräkning av belopp som tagits upp i inkomstslaget tjänst får göras. Se vidare avsnitt 10.7 och 10.8.
Årets gränsbelopp	Årets gränsbelopp kan beräknas på två sätt. Av 57 kap. 11 § IL framgår att årets gränsbelopp är antingen <ol style="list-style-type: none">1. ett belopp som motsvarar två inkomstbasbelopp fördelat med lika belopp på andelarna i företaget (förenklingsregeln), eller2. summan av<ul style="list-style-type: none">– underlaget för årets gränsbelopp multiplicerat med SLR ökad med nio procentenheter (klyvningsränta), och– för andelar i fåmansföretag eller företag som avses i 57 kap. 6 § IL lönebaserat utrymme. Företag som avses i 57 kap. 6 § är företag som upphört att vara fåmansföretag men där andel i företaget är kvalificerad under en karenstid och företag som efter återköp av kvalificerad

andel överlåter en egen andel till säljaren, se avsnitt 10.2.1 vid kantrubrikerna: Upphör att vara fämansföretag och Omvandling.

Det lönebaserade utrymmet utgör en procentandel av den sammanlagda utbetalda kontanta ersättningen till alla anställda i företaget och dess dotterföretag året före beskattningsåret. Det bör noteras att löneunderlaget inte ingår i underlaget för årets gränsbelopp utan läggs till det uppräknade underlaget. Se vidare avsnitt 10.3.1.2.

Särskilda bestämmelser finns för andel som mottagits vid andelsbyte och partiell fission, se avsnitt 10.7 och 10.8.

**Årets gränsbelopp
för vissa andra
deläggarrätter**

De särskilda reglerna kan, som tidigare nämnts, tillämpas på andra deläggarrätter än aktier samt på förpliktelser. Den som innehar sådana tillgångar intar ofta mer en ställning som långivare till företaget än som risktagande aktie- eller andelsägare. Den riskpremie som beaktas när normalavkastningen på aktier och andelar fastställts behöver därför inte vara lika stor vid beräkningen av normalavkastningen på t.ex. vinstandelsbevis. Vidare är ränta på t.ex. skuldebrev, till skillnad från aktieutdelning, avdragsgill för företaget. I 57 kap. 11 § 2 st. IL anges därför att för tillgångar som avses i 2 § 2 st. ska i stället SLR ökas med endast en procentenhet (jfr reglerna om beskattning av anställdas lån från arbetsgivare i del 1 avsnitt 18.5). För sådana tillgångar får inte förenklingsregeln och bestämmelserna om löneunderlag tillämpas vid beräkning av årets gränsbelopp, 57 kap. 11 § 2 st. IL.

**Vem får beräkna
årets gränsbelopp**

Årets gränsbelopp får bara beräknas av den som äger andelen vid utdelningstillfället. Lämnas ingen utdelning under beskattningsåret beräknas årets gränsbelopp av den som äger andelen vid årets utgång. Om flera utdelningar lämnas under beskattningsåret på samma andel tillgodoses årets gränsbelopp den som äger andelen vid det första utdelningstillfället, 57 kap. 11 § 3 st. IL. Det är således inte möjligt att beräkna gränsbelopp vid två skilda tillfällen under beskattningsåret på samma andel.

Lämnas flera utdelningar under beskattningsåret kan den som tillgodoses årets gränsbelopp och om utdelningen understeg gränsbeloppet utnyttja det kvarstående utrymmet (sarat utdelningsutrymme) vid ett senare utdelningstillfälle på samma andel under året, under förutsättning att denne äger andelen även vid det senare utdelningstillfället, 57 kap. 13 § 1 st. IL. Motsvarande gäller den som erhållit andelen genom benefikt fång.

10.3.1 Underlag för beräkning av årets gränsbelopp

Årets gränsbeloppet kan beräknas på två sätt.

Förenklingsregeln

Enligt den s.k. förenklingsregeln får årets gränsbelopp tas upp till ett belopp motsvarande två inkomstbasbelopp fördelat på samtliga andelar i företaget.

Inkomstbasbeloppet för beskattningsåret 2006 är 44 500 kr.

Huvudregeln

Det andra sättet att beräkna årets gränsbelopp utgår från andelens omkostnadsbelopp. Med omkostnadsbeloppet avses det värde som skulle ha använts vid beräkning av kapitalvinst om andelen sålts vid tidpunkten för utdelningen (57 kap. 12 § 1 st. IL). Genom formuleringen har en direkt koppling gjorts till genomsnittsmetoden i 48 kap. 7 § IL. Härav följer att ovillkorliga aktieägartillskott ingår i det genomsnittliga omkostnadsbeloppet vid bestämmande av underlaget enligt huvudregeln (prop. 1995/96:109 s. 90). Anknytningen till kapitalvinstreglerna och genomsnittsmetoden innebär också att om den skattskyldige har sålt vissa andelar i företaget beräknas gränsbeloppet för resterande andelar med utgångspunkt i återstående genomsnittligt omkostnadsbelopp. Har inte utdelning lämnats under beskattningsåret på andelen så utgörs underlaget av det omkostnadsbelopp som skulle ha använts om andelen sålts vid beskattningsårets utgång.

Beräkningen av årets gränsbelopp får göras med utgångspunkt i en alternativ anskaffningsutgift. Har andel förvärvats före 1990 får en indexuppräknning av anskaffningsutgiften göras enligt 57 kap. 12 § 2 st. IL, (se nedan).

För andelar förvärvade före ingången av 1992 får, med tillämpning av bestämmelserna i 57 kap. 26–35 §§ IL, som anskaffningsutgift tas upp kapitalunderlaget i bolaget vid en viss tidpunkt fördelat med lika belopp på andelarna i bolaget, 57 kap. 12 § 2 st. IL (se avsnitt 10.3.1.1). Regeln har från och med 1995 års taxering ersatt den tidigare s.k. förmögenhetsregeln.

För andel som mottagits vid en partiell fission finns särskild regel avseende beräkning av omkostnadsbelopp, se avsnitt 10.8.

Schablonmetoden

För marknadsnoterade andelar får omkostnadsbeloppet enligt 48 kap. 15 § IL beräknas till 20 % av försäljningspriset efter avdrag för försäljningsomkostnader, schablonregeln. RR har i RÅ 2004 ref. 134 (förhandsbesked) funnit att schablonmetoden inte är tillämplig vid beräkning av gränsbelopp.

Uppskovsbelopp vid andelsbyten	Har andelen erhållits genom ett uppskovsgrundande andelsbyte och har uppskovsbelopp fördelats på andelarna enligt de upphävda bestämmelserna i 49 kap. IL ska anskaffningsutgiften vid beräkning av gränsbeloppet reduceras med uppskovsbeloppet (övergångsbestämmelserna p. 2 SFS 2002:1143, 49 kap. 32 § IL).
Underlag vid benefika fång	En konsekvens av kopplingen till kapitalvinstreglerna och genomsnittsmetoden är att överlåtarens omkostnadsbelopp får övertas vid benefika förvärv av mottagaren (prop. 1995/96:109 s. 90). Har andelarna förvärvats genom ett benefikt fång ska anskaffningsutgiften beräknas enligt 44 kap. 21 § IL. Därmed ska anskaffningsutgiften fastställas till det värde, med tillämpning av genomsnittsmetoden (prop. 1999/2000:2 s. 535), som överlåtaren vid överlåtelse tidpunkten fått avdrag med om han själv avyttrat andelarna. En arvtagare får exempelvis tillgodoräkna sig arvlåtarens ovillkorliga aktieägartillskott.
Uppräknad anskaffningsutgift för aktier och andelar (indexmetoden)	<p>Enligt 57 kap. 12 § 2 st. och 25 § IL får anskaffningsutgiften för andel anskaffad före 1990 räknas upp med hänsyn till förändringarna i det allmänna prisläget från och med förvärsåret och fram till 1990. Det kan påpekas att någon indexuppräkningsmetod för tid härefter inte kan ske. Av praktiska orsaker, bl.a. kontrollskäl, har uppräkningsmetoden begränsats till prisutvecklingen under 20 år. Uppräkningsmetoden av anskaffningsutgiften får därför inte heller göras för tid som ligger före 1970. Vid nyemission ska anskaffningsutgiften räknas upp fr.o.m. emissionsåret (prop. 1990/91:54 s. 310). Ovillkorliga kapitaltillskott som gjorts före 1990 räknas inte in i andelens anskaffningsutgift vid indexuppräkningsmetoden. De räknas i stället upp särskilt. Bakgrunden till uppräkningsregeln är att sparade utdelningsutrymme inte kan beräknas för tiden innan de särskilda reglerna börjat tillämpas. För att förhindra att värdestegring som endast beror på försämring av det allmänna penningvärdet beskattas i inkomstslaget tjänst har i stället möjligheten till uppräkningsmetoden av anskaffningsutgiften införts.</p> <p>När anskaffningsutgiften indexuppräknas gäller även kopplingen till genomsnittsmetoden. Det genomsnittliga omkostnadsbeloppet beräknas således med utgångspunkt i den uppräknade anskaffningsutgiften för andelen (prop. 1995/96:109 s. 91).</p> <p>Om andelarna förvärvats genom ett benefikt fång, t.ex. arv eller gåva, får uppräkningsmetoden ske från den tidpunkt som gäller för närmast föregående onerösa fång.</p>

Någon indexuppräknings får inte göras om andelens omkostnadsbelopp beräknas utifrån kapitalunderlaget i företaget, 57 kap. 25 § 2 st. IL. Kapitalunderlagsreglerna finns beskrivna i avsnitt 10.3.1.1.

I prop. 1990/91:54 (s. 310) anges att uppräknings ska följa samma index som gäller vid 1991 års taxering för uppräknings av anskaffningskostnaden för fastigheter vid reavinstbeskattningen. Någon årlig ändring av indextalet sker således inte. Nedan visas en tabell över indextalen.

Anskaffningsår	Uppräkningstal	Anskaffningsår	Uppräkningstal
1970	5,04	1980	2,08
1971	4,68	1981	1,86
1972	4,42	1982	1,71
1973	4,14	1983	1,57
1974	3,76	1984	1,45
1975	3,43	1985	1,35
1976	3,11	1986	1,30
1977	2,79	1987	1,25
1978	2,54	1988	1,18
1979	2,37	1989	1,11

Andelar ägda redan 1 april 1971

För skattskyldig som förvärvat andel före den 2 april 1971 och som inte är marknadsnoterad finns enligt 4 kap. 76 § ILP möjlighet att vid kapitalvinstberäkning bestämma anskaffningsutgiften till 3/4-delar av det värde till vilken andelen skulle tas upp i förmögenhetsdeklaration per den 31/12 1975. Motsvarande bestämmelse fanns i p. 7 övergångsbestämmelserna till SIL, SFS 1990:651, jämfört med p. 3 av övergångsbestämmelserna till KL, SFS 1976:343. RR har förklarat att nämnda övergångsbestämmelse är tillämplig vid beräkning av normalavkastning för sådana aktier när de förvärvats genom arv, testamente, gåva eller annat benefikt fång (RÅ 1995 ref. 19). Uppräknings av detta värde bör få ske med indextal för 1975, 3,43.

Tilläggsköpeskilling/rörlig köpeskilling

RR har i RÅ 1999 not. 277 (förhandsbesked) prövat från vilken tidpunkt tilläggsköpeskilling respektive rörlig köpeskilling ska beaktas vid beräkning av gränsbelopp. Förut-

sättningarna i målet var följande. A träffade under 1993 avtal om förvärv av aktierna i X AB. Som vederlag för aktierna skulle A enligt avtalet erlagga visst belopp under 1994 och vidare, med början 1995 och under ytterligare fem år, en tilläggslikvid baserad på bolagets resultat. Under 1994 träffades vidare ett tilläggsavtal innebärande att den fasta köpeskillingen skulle ökas med visst belopp att erläggas under 1995 och 1996. RR fann i likhet med SRN att bestämmelsen i 3 § 12 b mom. 2 st. SIL (nu 57 kap. 12 § IL) bör tolkas så att den tar sikte på det vid utdelningstillfället beräkningsbara anskaffningsvärdet. Med denna utgångspunkt fann RR att den år 1994 avtalade höjningen av köpeskillingen kan inräknas i anskaffningskostnaden först från det året och de rörliga tilläggen inräknas först från de år då de blivit kända.

Andra delägarrätter

Endast den faktiska anskaffningsutgiften för andra sådana delägarrätter och tillgångar än aktier och andelar som avses i 57 kap. 2 § 2 st. § IL används vid beräkning av gränsbeloppet. Någon indexuppräknings får således inte ske. Omkostnadsbeloppet får inte heller beräknas enligt kapitalunderlagsregeln, 57 kap. 12 § 2 st. IL.

10.3.1.1 Alternativt underlag (kapitalunderlagsregeln)

Den tidigare förmögenhetsregeln, som innebar att aktiernas värde per den 31 december 1990 kunde användas som underlag vid beräkning av normalutdelning, har fr.o.m. 1995 års taxering ersatts av kapitalunderlagsregeln, 3 § 12 c mom. 3 st. SIL och lagen (1994:775) om beräkning av kapitalunderlaget vid beskattning av ägare i fämansföretag (KapUL). Motsvarande regler återfinns numera i 57 kap. 26–35 §§ IL.

Förvärvade före 1992

För andelar som förvärvats före 1992 får i stället för huvudregeln användas ett ”kapitalvärde” som beräknas utifrån tillgångar och skulder vid utgången av det räkenskapsår som ligger till grund för 1993 års taxering, 57 kap. 12 § 2 st. och 26 § IL.

Utländsk juridisk person

Bestämmelserna om kapitalunderlag gäller för andelar i juridiska personer som hör hemma i en stat inom EES, 57 kap. 26 § 3 st. IL.

Det framräknade kapitalunderlaget fördelas med lika belopp på andelarna i bolaget.

En förutsättning för att andelsägaren ska få använda kapitalvärdet är att han använder det för samtliga sina andelar i bolaget som han förvärvat före ingången av 1992 (57 kap. 26 § 2 st. IL).

Någon indexuppräknings får inte göras på kapitalvärdet.

Nyemission 1992

Har nyemission gjorts under 1992 kan det vid emissionen tillskjutna kapitalet, beroende på vilket räkenskapsår bolaget har, ingå i det framräknade kapitalunderlaget.

RR har i RÅ 2004 ref. 135 tagit ställning till hur ”kapitalvärdet” ska beräknas i fall där nyemission gjorts under 1992. Förutsättningarna i målet var följande. Den fysiska personen A innehade 2 100 aktier av de sammanlagt 3 500 aktierna i X AB. Vid en nyemission under 1992 förvärvade A ytterligare 2 100 aktier. Under 1994 sålde A sina aktier i X AB. RR som ansåg att de under 1992 nyemitterade aktierna skulle behandlas som om de förvärvats före 1992 angav bland annat följande.

Enligt tidigare praxis ansågs aktier erhållna vid ny- eller fondemission på grundval av tidigare aktieinnehav förvärvade vid samma tidpunkt som moderaktierna. I det system som införts med 1990 års skattereform saknar frågan betydelse. För vissa särskilda fall finns en reglering (jfr 3 § 12 mom. fjärde stycket SIL, numera 57 kap. 6 § IL; jfr också de nyinförda reglerna i 24 kap. 22 § och 25 a kap.6 § IL). Någon generell reglering finns emellertid inte och inte heller har någon praxis etablerats. Det finns därför utrymme att vid tillämpning av alternativregeln hantera under år 1992 nyemitterade aktier så att slutresultatet blir materiellt tillfredsställande. Detta resultat nås i det aktuella fallet om också de nyemitterade aktierna behandlas som om de förvärvats före ingången av år 1992.

Fondemission

Fondemission påverkar inte storleken på kapitalunderlaget för bolaget. Andelar som erhållits genom fondemission får, när det gäller beräkning av kapitalunderlaget som underlag för gränslöslaget, anses anskaffade vid samma tidpunkt som de ursprungliga andelarna. Används kapitalunderlaget för de ursprungliga andelarna fördelas detta även på de fondemitterade andelarna varför kapitalunderlaget per andel blir lägre.

Kapitaltillskott

Hänsyn får inte tas till ovillkorliga kapitaltillskott som gjorts före det bokslut beräkningen grundas på (57 kap. 26 § 1 st. IL, prop. 1995/96:109 s. 92).

Beräkning

Reglerna om beräkning av kapitalunderlaget finns i 57 kap. 27–35 §§ IL. Underlaget beräknas som skillnaden mellan tillgångar och skulder vid utgången av det räkenskapsår som ligger till grund för 1993 års taxering. I de fall två räkenskapsår taxeras 1993 beräknas kapitalunderlaget med hänsyn till förhållanden vid utgången av det senare (prop. 1993/94:234

s. 123). Taxerades inte företaget 1993 utgår man i stället från det bokslut som taxerades 1992.

Som huvudregel gäller att tillgångar och skulder ska tas upp till de skattemässiga värden som gäller vid 1993 års inkomsttaxering, 57 kap. 28 § IL. Det finns emellertid specialbestämmelser för vissa slag av egendom i 28–30 §§ samma kapitel.

Tillgångar

Andelar i dotterföretag

Andelar i dotterföretag, utom handelsbolag, ska tas upp till ett värde motsvarande så stor del av kapitalunderlaget i dotterföretaget som motsvarar moderföretagets andel av andelar i dotterföretaget (57 kap. 29 § IL). Är kapitalunderlaget i dotterföretaget negativt utgör värdet på dotterbolagsandelarna en avdragspost vid beräkningen av kapitalunderlaget i moderbolaget (prop. 1993/94:234 s. 124).

Vad som ovan sägs om dotterföretag gäller bara andel i dotterföretag hemmahörande inom EES-området.

Alternativregel

Enligt 57 kap. 30 § IL får fastighet i Sverige och i annan stat inom EES-området som var kapitaltillgång och som förvärvats före utgången av 1990 tas upp till ett alternativt värde. Om den skattskyldige så önskar anses fastigheten anskaffad den 1 januari 1991. Anskaffningsutgiften vid nämnda tidpunkt för en fastighet i en annan stat inom EES-området anses motsvara 75 % av fastighetens marknadsvärde vid utgången av år 1989. För en fastighet i Sverige anses anskaffningsutgiften den 1 januari 1991 motsvara viss andel av det för 1991 gällande taxeringsvärdet minskat med vid 1982–1991 års taxeringar medgivna värdeminskningsskatt och liknande avdrag om avdragen för år räknat uppgått till sammanlagt minst 10 % av nämnda värde. Med del av taxeringsvärdet avses för

1. småhusenheter, 70 % av taxeringsvärdet
2. hyreshusenheter, 60 % av taxeringsvärdet
3. industrienheter, 75 % av taxeringsvärdet
4. lantbruksenheter, 100 % av taxeringsvärdet.

Hänsyn tas inte till utgifter och avdrag före år 1991 utöver vad som framgår av ovanstående.

Har anskaffningsutgiften beräknats enligt alternativregeln ska denna i skällig mån jämkas om marknadsvärdet på byggnader, mark och markanläggningar vid beskattningsårets utgång inte

överstiger 75 % härav. Jämkning kan bli aktuell om en inte oväsentlig del av taxeringsvärdet är att hänföra till inventarier eller om fastighetens värde minskat pga. brand eller andra orsaker (prop. 1993/94:234 s. 125).

Med värdeminskningssavdrag avses även liknande avdrag såsom skogsavdrag och avdrag för substansminskning samt sådana belopp varmed ersättningsfonder eller andra liknande fonder tagits i anspråk.

Andel i handelsbolag

Andel i svenska handelsbolag som är kapitaltillgång tas upp till delägarrens justerade anskaffningsutgift för andelen, beräknad enligt 50 kap. 3–6 §§ IL (57 kap. 28 § 2 st. IL).

Skulder

Surv

Som skuld ska tas upp 28 % av belopp som svarar mot avsättningen till skatteutjämningsreserv ("Surv") enligt den upprädda lagen (1990:654) om skatteutjämningsreserv. Har företaget gjort survavsättning vid 1994 års taxering får i stället som skuld tas upp 28 % av det belopp som enligt lagen (1993:1540) om återföring av skatteutjämningsreserv lägst ska återföras till beskattning vid 1995–2002 års taxeringar dvs. 90 % av skatteutjämningsreserven taxeringsåret 1993 plus eventuell ökning av avsättningen från 1993 års taxering till 1994 års taxering. Om avsättningen vid 1994 års taxering understiger den avsättning som gjorts vid 1993 års taxering ska emellertid 28 % av mellanskillnaden minska kapitalunderlaget (57 kap. 32 § IL).

I samband med att lagen (1993:1540) om återföring av skatteutjämningsreserv ändrades infördes en övergångsbestämmelse i KapUL. Enligt övergångsbestämmelsen skulle vid 1995 års taxering hänvisningen till survåterföringslagen, enligt ovan, avse lagen i dess lydelse t.o.m. den 30 december 1994. Som huvudregel gällde enligt survåterföringslagen i dess nämnda lydelse att hälften av survavsättningen vid 1994 års taxering (1993 års bokslut) skulle återföras till beskattning vid 1995–2000 års taxeringar. Detta innebär att det värde på skulden som tagits upp på avsättning till surv vid 1995 års taxering inte kan användas vid 1996 och senare års taxeringar om den aktuella regeln tillämpas.

Exempel

Ett AB har vid 1993 års taxering avsatt 200 000 kr till surv och vid 1994 års taxering 250 000 kr. Som skuld ska tas upp 28 % av 200 000 kr dvs. 56 000 kr eller 28 % av [(200 000 x 90 %) + 50 000] dvs. 64 400 kr.

Vidare ska som skuld även tas upp 28 % av

- sådant uppskovsbelopp som avses i den upphävda lagen (1990:655) om återföring av obeskattade reserver och som vid beskattningsårets utgång ännu inte återförts till beskattning och
- belopp som har avsatts till ersättningsfond och liknande fonder.

Som skuld räknas även avsättning för framtida utgifter till den del avdrag gjorts vid beskattningen. Härmed avses exempelvis avdragsgilla pensions- eller garantiavsättningar.

Aktieägartillskott

Skatterättsnämnden har i ett inte överklagat förhandsbesked uttalat att ett villkorat aktieägartillskott, vilket inte skuldförts i räkenskaperna, vid beräkning av kapitalunderlaget enligt KapUL inte ska räknas som skuld. Nämnden fann vidare att återbetalning av tillskottet ska anses utgöra vinstutdelning vid tillämpning av 10 § KapUL (nu 57 kap. 34 § IL).

Justering av kapitalunderlaget (57 kap. 32–35 §§ IL)

Se ovan om avsättning till skatteutjämningsreserv vid 1994 års taxering.

Kapitalunderlaget ska minskas med vinstutdelning som företaget lämnat för det räkenskapsår som ligger till grund för beräkningen av kapitalunderlaget.

Kapitalunderlaget ska justeras i följande fall där belopp betalas ut efter tidpunkten för beräkandet av underlaget

- vinstutdelning som lämnas för senare räkenskapsår än det som utgör grund för beräkning av kapitalunderlaget ska minska kapitalunderlaget i den mån utdelat belopp överstiger nettovinsten enligt fastställd balansräkning. Ingår bolaget i en koncern sker jämförelsen med fastställd koncernbalansräkning.
- har utbetalning gjorts i samband med minskning av aktiekapitalet eller reservfonden ska kapitalunderlaget minskas med motsvarande belopp om utbetalningen skett efter utgången av det räkenskapsår vilket ligger till grund för beräkningen av kapitalunderlaget.
- kapitalunderlaget i en ekonomisk förening ska minskas med belopp som svarar mot utbetalning enligt 10 kap. 1 § lagen (1987:667) om ekonomiska föreningar vid nedsätt-

ning av medlemsinsatsernas belopp eller enligt 4 kap. 3 § samma lag vid återbetalning av överskjutande medlemsinsatser om utbetalningen skett efter det räkenskapsår då underlaget beräknades.

Justering för utdelningar och andra utbetalningar som skett efter utgången av det räkenskapsår då underlaget beräknades ska göras först efter den utbetalning som medför justeringen. Det nya kapitalunderlaget tillämpas därmed för utdelningar som görs och kapitalvinster som uppkommer först efter den utbetalning som föranlett justeringen, 57 kap. 35 § IL.

Exempel

Ett AB har kalenderår som räkenskapsår. Kapitalunderlaget per 1992-12-31 är 100. Nettovinsten för 1998 är 8, för 1999 10 och för 2000 12. Utdelning lämnas under 1999 med 10, under 2000 med 14 och under 2001 med 15. Kapitalunderlaget för beräkning av normalutdelning blir enligt 43 kap. 25–27 §§ IL

$$1999 \text{ (tax. 2000)} \quad 100 - (10 - 8) = 98$$

$$2000 \text{ (tax. 2001)} \quad 98 - (14 - 10) = 94$$

$$2001 \text{ (tax. 2002)} \quad 94 - (15 - 12) = 91$$

10.3.1.2 Löneunderlag

Om underlaget för årets gränsbelopp beräknas utifrån andelens omkostnadsbelopp får till omkostnadsbeloppet läggas ett lönebaserat utrymme (57 kap. 11 § IL). Detta gäller oavsett vilken regel som använts för beräkning av omkostnadsbeloppet. Det lönebaserade utrymmet läggs till det med klyvningsräntan uppräknade omkostnadsbeloppet.

Löneunderlag får bara beräknas för andelar som ägdes vid årets ingång, 57 kap. 11 § 3 st. IL. Avsikten med bestämmelsen är bl.a. att samma löneunderlag inte ska, efter en emission, kunna utnyttjas två gånger (prop. 2005/06:40 s. 89).

RR har i dom den 30 november 2007, mål nr 469-07, (förhandsbesked) prövat om löneunderlag får beräknas vid utdelning under samma år som andelsägarna förvärvat andelarna vid skifte av ett dödsbo (fråga 3). SRN gjorde bedömningen att förarbetena inte gav stöd för annat än att bestämmelsen ska tillämpas enligt sin ordalydelse. RR, som fann att andelsägarna får beakta lönebaserat utrymme vid beräkning av gränsbelopp, ändrade förhandsbeskedet. RR

gjorde bl.a. bedömningen att SRN:s tolkningsresultat är materiellt otillfredsställande. RR anförde att det enligt en uttrycklig regel i 57 kap. 14 § IL gäller kontinuitet i fråga om sparad utdelningsutrymme. Detta innebär att en arvtagare vid bestämmande av gränsbelopp får räkna sig tillgodo arvlåtarens sparade utdelningsutrymme och den vägen också lönebaserat utrymme från tidigare år. Det är inte fråga om någon dubbelräkning och det framstår enligt domstolen som osannolikt att avsikten varit att rätten till lönebaserat utrymme skulle gå förlorad vid ett sådant ägarskifte som det aktuella. Mot bakgrund av regleringen i övrigt vid benefika förvärv ansåg RR att rätten till lönebaserat utrymme inte bör gå förlorad av den anledningen att andelsägarna vid ingången av beskattningsåret ännu inte tillskiftats andelarna.

Ett lönebaserat utrymme får endast ingå i årets gränsbelopp för andelar i fåmansföretag och för andelar i företag som avses i 57 kap. 6 § IL (se avsnitt 10.2).

Det lönebaserade utrymmet är

– 25 % av löneunderlaget

– 25 % av den del av löneunderlaget som överstiger ett belopp motsvarande 60 inkomstbasbelopp.

Detta innebär att 25 % av löneunderlaget får läggas till andelarnas med klyvningsröntan uppräknade omkostnadsbelopp. Om underlaget överstiger 60 inkomstbasbelopp får ytterligare 25 % av överskjutande del läggas till.

Det lönebaserade utrymmet fördelas med lika belopp på andelarna i företaget, 57 kap. 16 § IL. Utrymmet bör fördelas på de andelar som fanns i företaget vid tidpunkten då utdelningen beslutades. Har utdelning inte lämnats av företaget bör utrymmet fördelas på de andelar som fanns i företaget vid utgången av året efter det år för vilket löneunderlag beräknas.

Bestämmelserna om löneutrymme gäller inte för sådana tillgångar som avses i 57 kap. 2 § 2 st. IL (57 kap. 11 § 2 st. IL).

Beräkning

Bestämmelserna om beräkning av löneunderlaget finns i 57 kap. 16–19 §§ IL.

Enligt 57 kap. 17 § IL beräknas löneunderlaget på sådan kontant ersättning som under kalenderåret före delägarrens inkomstår har lämnats till arbetstagare i företaget och, i förekommande fall, dess dotterföretag och som hos arbets- tagaren ska tas upp som inkomst av tjänst. Motsvarande

ersättning som betalas till arbetstagare i företag som hör hemma i en stat inom EES räknas in i löneunderlaget.

Även kontant ersättning som skulle ha tagits upp som inkomst av tjänst om inte undantag från beskattning gjorts på grund av sexmånaders- eller ettårsregeln i 3 kap. 9 § IL eller på grund av bestämmelse i dubbelbeskattningsavtal får räknas med i löneunderlaget.

Om en utländsk stat blir medlem i EU under ett år ska staten vid tillämpning av bestämmelserna i IL anses som medlem under hela beskattningsåret. Detta gäller oavsett när under året som staten i fråga blev medlem. SRN har 2005-09-07 i ett (inte överklagat) förhandsbesked funnit att eftersom Polen blev medlem i EU i maj 2004 får ersättningar som lämnats till arbetstagare i ett polskt dotterföretag under hela 2003 beaktas vid beräkning av löneunderlaget.

Kostnadsersättningar får inte räknas med i underlaget, 57 kap. 17 § 1 st. IL. Anledningen till att de inte får räknas med är att avdrag motsvarande ersättningen normalt görs (prop. 2005/06:40 s. 91). Inte heller belopp som ska tas upp som inkomst av tjänst enligt bestämmelserna i 57 kap. IL får räknas med i underlaget.

Ersättningar till anställda får inte räknas med till den del de täcks av statligt bidrag för lönekostnader, 57 kap. 18 § IL. Betalas ett statligt bidrag ut under annat kalenderår än ersättningen bör bidraget räknas av mot den ersättning som bidraget är avsett att täcka (SKV A 2006:12).

Enligt Skatteverkets uppfattning ingår skattepliktig bilersättning och skattepliktig ersättning för ökade levnadskostnader i löneunderlaget. Motsvarande gäller för den ersättning som styrelseledamot uppbär för sitt styrelsearbete. Däremot ingår inte ersättning i form av pension eller ersättning som betalas till semesterkassa i löneunderlaget. Se Skatteverkets ställningstagande i skrivelse 2006-06-27 (dnr 131 356737-06/111).

Vid beräkning av årets gränsbelopp under 2007 ligger ersättningar under kalenderåret 2006 till grund för det lönebaserade utrymmet. Detta gäller även om företaget har brutet räkenskapsår.

Dotterföretag

Med dotterföretag bör avses sådan juridisk person som enligt 1 kap. 5 § ABL eller 1 kap. 4 § EFL utgör dotterföretag. SRN har i ett av RR, RÅ 2004 ref. 80, fastställt förhandsbesked ansett att det är inget som hindrar att den dubbla koncern-

tillhörighet som kan uppkomma enligt 1 kap. 5 § ABL får verkan vid tillämpning av sådana skatteregler som tar sikte på koncernbolag. SRN fann att ersättningar som utgått till arbetstagare i dotterföretag med dubbel koncernstillhörighet kunde fördelas efter respektive moderbolags ägarandel i bolaget.

Dotterföretag som inte är helägt

Av ersättning till arbetstagare i dotterföretag som inte är helägt får så stor del av beloppet räknas med som svarar mot moderföretagets andel av det sammanlagda antalet andelar i dotterföretaget, 57 kap. 17 § 2 st. IL.

Dotterföretag ägt under del av året

Har ett dotterföretag ägts under del av det år som löneunderlaget avser, ska bara ersättningar som betalats ut under denna tid räknas med i underlaget, 57 kap. 17 § 2 st. IL.

Förvärvar ett moderbolag andelar i ett företag som redan är dotterföretag eller avyttras andelar i ett företag som även efter avyttringen är dotterföretag bör denna förändring i ägarandelen beaktas vid beräkning av löneunderlaget.

Exempel

År 1

AB A avyttrar den 1 september sitt helägda dotterföretag AB B till AB C. Under året har AB B utbetalt ersättningar till anställda med 1 000 000 kr varav 600 000 kr under tiden 1.1–30.8.

År 2

Vid beräkning av löneunderlagen i AB A respektive AB C hänförs 600 000 kr till AB A och 400 000 kr till AB C.

Det beräknade löneunderlaget ska fördelas med lika belopp på andelarna i företaget.

Enligt Skatteverkets uppfattning ska det lönebaserade utrymmet fördelas på de andelar som finns i företaget vid tidpunkten för beräkning av gränsbeloppet, dvs. då utdelningen beslutades/blev tillgänglig för lyftning. Om utdelning inte lämnas under beskattningsåret sker fördelningen i stället vid beskattningsårets utgång. Detta får även anses gälla i fall emission genomförs, före beräkningstidpunkten, under beskattningsåret. Se Skatteverkets ställningstagande i skrivelse 2007-10-22 (dnr 131 631854-07/111).

Spärr på individnivå

I 57 kap. 19 § IL ställs krav på visst lägsta löneuttag för att ett lönebaserat utrymme ska få läggas till i årets gränsbelopp.

Spärren innebär att för att ett lönebaserat utrymme ska få beräknas krävs att andelsägaren själv eller någon närstående under året före beskattningsåret från företaget och dess dotterföretag fått sådan kontant ersättning som enligt 57 kap. 17 § 1 st. IL kan ingå i löneunderlaget.

Det är tillräckligt att någon inom andelsägarens närståendekrets uppfyller lönekravet. Om företagsledande make har beskattats för ersättning till den del den överstiger marknads-
mässig ersättning enligt bestämmelserna i 60 kap. 13 § IL är det enligt Skatteverkets uppfattning den maken som erhållit ersättningen som ska tillgodoräknas även den överskjutande delen vid bedömningen av om lönekravet uppfylls, se Skatteverkets skrivelse 2006-06-21 (dnr 131 376204-06/111).

Andelsägaren eller någon inom närståendekretsen ska ha erhållit kontant ersättning med ett belopp som sammanlagt inte understiger det lägsta av

- summan av 6 inkomstbasbelopp med tillägg av 5 % av den sammanlagda kontanta ersättningen till anställda i företaget och i dess dotterföretag, och
- ett belopp som motsvarar 15 gånger inkomstbasbeloppet.

Har andelen förvärvats under året närmast före beskattningsåret och har andelsägaren varit verksam i företaget under endast del av året får, enligt Skatteverkets uppfattning, någon proportionering inte ske med avseende på kravet om ersättning. Något hinder torde däremot inte föreligga mot att ersättning som andelsägaren erhöll från företaget under den del av året som ligger före andelsförvärvet får räknas med vid jämförelsen. Jämförelsen bör således ske på årsbasis utan proportionering med hänsyn till att kvalificerad andel endast innehafts en del av året.

I fall dotterföretag inte är helägt ska enligt Skatteverkets mening någon proportionering på grund av moderföretagets ägarandel i dotterföretaget inte göras, varken när det gäller andelsägarens eller närståendes lön eller ersättningar till anställda i dotterföretaget. Ersättningar som utbetalats före det att dotterföretaget blev dotterföretag ska däremot inte beaktas. Se Skatteverkets ställningstagande i skrivelse 2007-04-04 (dnr 131 227179-07/111).

Till följd av kopplingen till den enskilde delägarens och dennes närståendes ersättningar kan ovanstående regler medföra att vissa delägare i ett fämansföretag får lägga till ett löne-

baserat utrymme vid beräkning av årets gränsbelopp, medan andra delägare i samma fämansföretag inte får det. Eftersom lönebaserat utrymme beräknas per andel kan det utrymme som belöper på andelarna hos en delägare, som inte kan utnyttja utrymmet, inte heller utnyttjas av andra delägare.

10.3.2 Sparat utdelningsutrymme m.m.

Understiger utdelningen visst år gränsbeloppet kan outnyttjat utrymme sparas och användas vid beskattningen av senare erhållen utdelning och kapitalvinst. Det sparade utdelningsutrymmet får tillgodoräknas mot framtida utdelning eller kapitalvinst (57 kap. 13 § IL). Avräkningen ska tillgodoföras den skattskyldige även utan yrkande när sådan utdelning redovisas. Detta förutsätter dock att den skattskyldige redovisat nödvändiga uppgifter för Skatteverket.

Sker ytterligare utdelning under beskattningsåret blir det sparade utdelningsutrymmet gränsbelopp vid denna efterföljande utdelning.

Sparat utdelningsutrymme som fördelats på en andel som mottagits vid en partiell fission under beskattningsåret utgör gränsbelopp för sådan andel om utdelning lämnas på denna samma år, 57 kap. 13 § 1 st. IL. Se vidare avsnitt 10.8.

Har företaget inte lämnat någon utdelning beräknas gränsbeloppet vid beskattningsårets utgång och förs i sin helhet vidare till nästa beskattningsår (57 kap. 13 § IL).

Så länge sparat utdelningsutrymme kvarstår läggs detta, uppräknat med SLR ökad med 3 procentenheter, till årets gränsbelopp för andelarna vid beräkningen av gränsbeloppet. För andra delägarätter och tillgångar, 57 kap. 2 § 2 st. IL, uppräknas sparat utdelningsutrymme med SLR ökad med 1 procentenhet.

Även om andelarna något år inte är kvalificerade men blir så igen får det sparade utdelningsutrymmet föras vidare, 57 kap. 13 § IL. Under den tid som andelarna inte är kvalificerade får inte någon uppräknning ske, prop. 2005/06:40 s. 89. Enligt Skatteverket uppfattning får den tid under vilken andelarna inte är kvalificerade inte överstiga två beskattningsår för att sparat utdelningsutrymme ska få föras vidare, se Skatteverkets ställningstagande i skrivelse 2006-10-24 (dnr 131 582217-06/111).

Sparad utdelning beräknades första gången vid 1992 års taxering. Det innebär att sparad utdelningsutrymme inte kan ifrågakomma för inkomstår före 1991. Storleken av sparad utdelningsutrymme bestäms utifrån för respektive år gällande regler för beräkning av normalutdelning/gränsbelopp (se övergångsbestämmelse nedan).

Separat beräkning

De särskilda reglerna i 57 kap. IL tillåter ett högre gränsbelopp på aktier och andelar jämfört med andra delägarätter. Ovanstående förhållanden innebär att utrymmet för kapitalbeskattad avkastning måste beräknas separat för de olika kategorierna av delägarätter. Utan separat beräkning är det inte möjligt att särskilja vilket belopp som ska räknas upp med respektive avkastningsprocent. Dessutom är det inte tillåtet att utnyttja sparad utdelningsutrymme för den ena kategorin av delägarätter för att redovisa avkastning som utfallit på delägarätter som tillhör den andra kategorin i inkomstslaget kapital. Eftersom genomsnittsmetoden även ska tillämpas vid försäljning av aktier i fåmansföretag måste det sparade utdelningsutrymmet också beräknas separat för aktier av olika slag och sort.

Sparad utdelningsutrymme vid överlåtelser av andelar

Om någon utdelning inte lämnas under året beräknas gränsbeloppet vid beskattningsårets utgång (57 kap. 13 § IL). Överlåts andelarna under året och någon utdelning inte har lämnats är det således den nye ägaren som får beräkna gränsbeloppet. Har den förste ägaren tagit utdelning får inte den nye ägaren beräkna något gränsbelopp eller sparad utdelningsutrymme eftersom årets gränsbelopp tillgodoses den som ägde andelarna vid det första utdelningstillfället (57 kap. 11 och 13 §§ IL).

Säljs en andel utan att någon utdelning har skett under året på andelen, räknas det sparade utdelningsutrymmet upp enligt ovan vid beräkning av den del av kapitalvinsten som ska tas upp i inkomstslaget tjänst, 57 kap. 13 § 3 st. IL. Har däremot utdelning skett före försäljningen under beskattningsåret ska det kvarstående sparade utdelningsutrymmet utnyttjas utan någon uppräknings. Motsvarande gäller för andra delägarätter och tillgångar än andelar. Någon uppräknings får inte heller ske om andelen mottagits vid en partiell fission under beskattningsåret.

**Sparat utdelnings-
utrymme vid
andelsbyte och
partiell fission**

Vid andelsbyte enligt reglerna om framskjuten beskattning vid andelsbyten ska sparad utdelningsutrymme fördelas på de mottagna andelarna, 57 kap. 15 § 1 st. IL. Även vid en partiell fission fördelas sparad utdelningsutrymme 57 kap. 15 § 2 st. IL. Se vidare avsnitt 10.7 och 10.8.

Om en andel som är kvalificerad enligt 57 kap. 7, 7 a eller 7 b §§ IL (särskilt kvalificerade andelar) säljs till ett annat fämansföretag eller fämanshandelsbolag i vilket säljaren direkt eller indirekt äger andel ska sparad utdelningsutrymme fördelas på säljarens andelar i det fämansföretag som direkt eller indirekt förvärvat andelarna, 57 kap. 15 § 3 st. IL.

**Sparat utdelnings-
utrymme vid
benefika fång**

Har aktierna förvärvats genom ett benefikt fång, t.ex. arv eller gåva, får förvärvaren överta överlåtarens kvarstående sparade utdelningsutrymme till den del det är hänförligt till andelarna i fråga (57 kap. 14 § IL).

**Övergångs-
bestämmelser**

Sparat utdelningsutrymme till och med år 1993

Enligt 4 kap. 100 § ILP får sparad utdelningsutrymme t.o.m. utgången av år 1993 (1994 års taxering) räknas fram – när det gäller aktier förvärvade före 1990 – utifrån aktiernas förmögenhetsvärde per den 31 december 1990. En redogörelse för denna avskaffade metod (förmögenhetsregeln) finns i RSV:s Handledning för beskattning av inkomst och förmögenhet m.m. vid 2000 års taxering.

Sparat utdelningsutrymme till och med år 1994

Enligt 4 kap. 101 § ILP får, vid beräkning av sparad utdelning för beskattningsår till och med 1994, 9 § KapUL i dess lydelse till och med utgången av år 1994 tillämpas. Detta innebär i princip att endast hälften av en survåterföring behöver beaktas (se avsnitt 10.3.1.1).

Sparat utdelningsutrymme till och med år 2005

Sparad utdelningsutrymme för tid före den 1 januari 2006 beräknas enligt reglerna i det upphävda 57 kap. IL och anses som sparad utdelningsutrymme enligt bestämmelserna i 57 kap. fr.o.m. den 1 januari 2006, övergångsbestämmelserna p. 6, SFS 2005:1136.

**10.3.3 Alternativregeln t.o.m. 1994 års taxering
(Förmögenhetsregeln)**

T.o.m. 1994 års taxering fick den skattskyldige som alternativt underlag för beräkning av normalavkastning använda aktie-

värdet den 31 december 1990, förmögenhetsregeln, (3 § 12 mom. 4 st. SIL i dess lydelse t.o.m. 30 juni 1994). Förmögenhetsregeln har fr.o.m. 1995 års taxering ersatts av kapitalunderlagsregeln.

Enligt övergångsbestämmelserna, 4 kap. 100 § ILP, får vid beräkning av sparad utdelning t.o.m. utgången av år 1993 fortfarande den äldre alternativregeln tillämpas vid 1995 och senare års taxeringar, se avsnitt 10.3.2 ovan.

Redogörelse för förmögenhetsregeln finns i RSV:s Handledning för beskattning av inkomst och förmögenhet m.m. vid 2000 års taxering.

10.4 Kapitalvinst vid försäljning av kvalificerade andelar

Beräkningen av den skattepliktiga kapitalvinsten av andelar i fåmansföretag sker på samma sätt som vid vanlig andelsförsäljning. Till skillnad mot beskattning av försäljning av andelar i andra bolag kan vid försäljning av andelar som är kvalificerade en viss del av den skattepliktiga kapitalvinsten komma att redovisas som inkomst av tjänst.

Vid försäljning av kvalificerade andelar ska den del av kapitalvinsten, beräknad enligt nedan, som överstiger kvarstående sparad utdelningsutrymme till viss del deklarerar i inkomstslaget tjänst (57 kap. 21 § IL). Återstående del hänförs till inkomstslaget kapital.

Från kapitalvinsten avräknas det kvarstående sparade utdelningsutrymme, uppräknat med SLR med tillägg av 3 procentenheter, 57 kap. 13 § 3 st. IL. Även inkomstårets sparade utdelningsutrymme får räknas med vid fördelningen av kapitalvinsten (57 kap. 13 § 1 st. IL). Detta gäller om andelarna avyttrats efter årets utdelningstillfälle och den skattskyldige därmed är berättigad till att även lägga omkostnadsbeloppet för de avyttrade andelarna till grund för beräkningen av gränsbeloppet. Någon uppräkning av det sparade utdelningsutrymme ska inte ske om utdelning lämnats tidigare under året.

Vid avyttring av sådana tillgångar som avses i 57 kap. 2 § 2 st. IL utan att utdelning (ränta eller annan inkomst) skett under året räknas sparad utdelningsutrymme upp med SLR + 1 %.

Kapitalvinst som motsvarar sparad utdelningsutrymme (inkl. uppräkning) ska tas upp till två tredjedelar i inkomstslaget

kapital. Kvoteringen innebär att den del av en kapitalvinst som motsvarar sparad utdelningsutrymme beskattas med 20 %.

**Återinförd
hälftendelning**

För försäljning av kvalificerade andelar under tiden 1 januari 2008–31 december 2009 har den tidigare slopade hälftendelningen återinförts. Av en kapitalvinst överstigande sparad utdelningsutrymme redovisas hälften i inkomstslaget kapital och hälften i inkomstslaget tjänst, övergångsbestämmelserna p.2 och 6 lagen (2007:1251) om ändring i inkomstskattelagen.

Denna hälftenfördelning får, om den skattskyldige begär det, även tillämpas på försäljningar under beskattningsåret 2007.

Enligt 57 kap. 21 § 2 st. IL ska om kapitalvinsten överstiger sparad utdelningsutrymme, ett belopp som motsvarar skillnaden mellan omkostnadsbeloppet beräknat enligt alternativa regler och omkostnadsbeloppet enligt de vanliga reglerna tas upp som inkomst av kapital utan kvotering i stället för som inkomst av tjänst, se nedan. Enligt p. 6 övergångsbestämmelserna ska den i 57 kap. 21 § 2 st. IL nämnda delen av kapitalvinsten upp till ett belopp som motsvarar skillnaden mellan omkostnadsbeloppet beräknat enligt indexregeln eller kapitalunderlagsregeln och omkostnadsbeloppet beräknat enligt de vanliga reglerna i 44 kap. 14 § i sin helhet tas upp som inkomst av kapital. Någon hälftendelning ska således inte ske av den delen av kapitalvinsten.

De återinförda bestämmelserna om hälftendelning gäller bara för andelar och inte andra delägarätter och tillgångar som avses i 57 kap. 2 § 2 st. IL.

Schablonmetoden

Vid beräkning av den kapitalvinst som ska fördelas mellan inkomstslagen tjänst och kapital enligt 57 kap. 21 § IL för sålda marknadsnoterade andelar får schablonmetoden i 48 kap. 15 § samma lag användas, RÅ 2005 ref. 32.

**Alternativt
omkostnadsbelopp**

Även vid fördelningen av kapitalvinsten mellan tjänst och kapital får man beakta den uppräknade anskaffningsutgiften för andelar anskaffade före 1990 och det uppräknade beloppet för ovillkorliga kapitaltillskott som lämnats före nämnda tidpunkt (indexregeln) (se avsnitt 10.3.1). Andelarnas kapitalunderlag för andelar som anskaffats före 1992 (kapitalunderlagsregeln), får också användas om den skattskyldige så önskar (se avsnitt 10.3.1.1). I dessa fall beräknas den del av kapitalvinsten som ska tas upp som inkomst av tjänst med hänsyn till en alternativ anskaffningsutgift.

Genomsnittsmetoden vid delförsäljning

Av den del av en kapitalvinst som överstiger sparad utdelningsutrymme ska ett belopp motsvarande skillnaden mellan det alternativa omkostnadsbeloppet (indexregeln eller kapitalunderlagsregeln) och omkostnadsbeloppet enligt de vanliga reglerna i 44 kap. 14 § IL tas upp som inkomst av kapital utan kvotering i stället för som inkomst av tjänst, 57 kap. 21 § 2 st. IL. Av avsnitt 10.3.1 framgår att anskaffningsutgiften för andelar som innehafts redan den 1 april 1971 får beräknas enligt särskilda övergångsbestämmelser.

Vid avyttring av andelar i fämansföretag ska, på samma sätt som vid andra andelsförsäljningar, den genomsnittsmetod som anges i 48 kap. 7 § IL tillämpas vid beräkning av den skattepliktiga kapitalvinsten. Om den skattskyldige inte avyttrar hela sitt innehav av andelar av ett visst slag, delförsäljning, måste även eventuellt kvarstående sparad utdelningsutrymme och, för andelar anskaffade före 1990 eller 1992, de alternativa anskaffningsutgifterna fördelas. Även fördelningen av de poster som är specifika för reglerna i 57 kap. IL ska ske enligt genomsnittsmetoden (prop. 1990/91:54 s. 221). Det sparade utdelningsutrymmet och den uppräknade anskaffningsutgiften måste därför beräknas separat för andelar av olika slag och sort.

RR har i RÅ 1999 ref. 70 (1993 års taxering) prövat om hela den kvarstående sparade utdelningen eller om endast den sparade utdelningen som motsvarar den andel av aktieinnehavet som avyttras vid delförsäljning, ska avräknas från kapitalvinsten. RR fann att avräkning vid delförsäljning bör ske med den del av den sparade utdelningen som motsvarar den avyttrade andelen av de innehavda aktierna. RR anförde bland annat följande.

”Beräkningen i 3:12-systemet bygger i allt väsentligt på den genomsnittsmetod som tillämpas vid realisationsvinstbeskattningen. Det framstår därför som naturligt att anknyta till denna också när det gäller att bestämma hur stor del av en skattskyldigs sparade utdelning som får avräknas vid en delavyttring. Detta synes också vara det alternativ som är minst komplicerat vid den praktiska hanteringen.”

RR:s ovan nämnda dom rörande avräkning för sparad utdelning får anses ha giltighet även efter de redaktionella ändringar som skett av 3:12-systemet (bestämmelserna i 57 kap. IL).

Uppgiftslämnande	Den skattskyldige behöver inte yrka att avräkning för sparad utdelningsutrymme och uppräknad anskaffningsutgift ska göras. Skatteverket ska utan yrkande beakta eventuell avräkning vid fördelningen av kapitalvinsten på kapital- och tjänsteinkomst. En förutsättning är dock att den skattskyldige redovisar de uppgifter som är nödvändiga för Skatteverkets ställningstagande.
Basbeloppsregeln	Den kapitalvinst som ska redovisas som intäkt av tjänst är maximerad till 100 inkomstbasbelopp under en femårsperiod för den skattskyldige och närstående till honom (se avsnitt 10.6.2).
Tilläggsköpskillning	Enligt 44 kap. 28 § IL ska de beskattningsregler som gällde vid taxeringen för avyttringsåret tillämpas på tilläggsköpskillning som erhålls ett senare år. Bestämmelsen omfattar fördelningsregeln i 57 kap. IL.
Andelsbyten och partiella fissioner	<p>Bestämmelserna för fysiska personer om framskjuten beskattning vid andelsbyten i 48 a kap.IL har utvidgats till att även omfatta byte av andelar som är kvalificerade (SFS 2002:1143, prop. 2002/03:15 och SFS 2004:1040, prop. 2003/04:33). Bestämmelserna tillämpas på andelsbyten som sker efter den 31 december 2002. I vissa fall kan de nya bestämmelserna tillämpas retroaktivt. Se avsnitt 10.7 och Del 1 avsnitt 31.</p> <p>Bestämmelser om partiella fissioner har införts och tillämpas på ombildningar efter ikraftträdandet den 1 januari 2007. Se avsnitt 10. 8 och Del 3 avsnitt 17.</p> <p>För andel som mottagits vid andelsbyte eller partiell fission och till vilken hör ett tjänstebelopp för kapitalvinst ska den delen av kapitalvinsten som tas upp som inkomst av tjänst inte överstiga tjänstebeloppet för kapitalvinst.</p>
Avyttring efter andelsbyte eller partiell fission	Avyttras en särskilt kvalificerad andel som mottagits vid ett andelsbyte eller partiell fission eller upphör sådan andel att existera begränsas det belopp som ska tas upp i inkomstslaget tjänst. Se avsnitt 10.7 och 10.8.
Andra delägar-rätter och tillgångar	För att kringgåenden av reglerna ska förhindras kan reglerna även tillämpas på andra delägar-rätter än andelar. Enligt 57 kap. 2 § 2st. IL ska därför andra delägar-rätter och angivna tillgångar likställas med andelar, se avsnitt 10.2. Någon uppräknad eller alternativ anskaffningsutgift får dock inte användas (57 kap. 12 § 2 st. IL).

Skattefri del av kapitalvinst	Av en kapitalvinst kan viss del komma att undantas från skatteplikt motsvarande ett eventuellt kvarstående <i>sparat lättnadsutrymme</i> vid utgången av år 2005, se nedan.
Sparat lättnadsutrymme	Se avsnitt 10.9
Andel i skalbolag	<p>Om den avyttrade andelen utgör andel i skalbolag och kapitalvinsten ska tas upp som överskott av passiv näringsverksamhet enligt bestämmelserna i 49 a kap.IL tillämpas inte bestämmelserna om kapitalvinst i 57 kap. IL (57 kap. 23 § IL).</p> <p>Nedanstående exempel visar, utifrån lagtextens uppbyggnad, beräkningen av den vinst som ska redovisas som intäkt av tjänst vid avyttring av kvalificerad andel med tillämpning av den återinförda hälftindelningen.</p>

Exempel

Personen X har avyttrat sina andelar i ett fåmansföretag. Ersättningen för andelarna var 1 000 000 kr. X:s omkostnadsbelopp, enligt 44 kap. 14 § IL, uppgår till 100 000 kr och till 200 000 kr enligt indexregeln. X:s sparade utdelningsutrymme är 25 000 kr. Först beräknas hur stor del av kapitalvinsten som ska fördelas mellan inkomstlagen tjänst och kapital (fördelningsvinsten). Detta ger en fördelningsvinst av 875 000 kr (1 000 000 - 100 000 - 25 000). Eftersom det alternativa omkostnadsbeloppet är högre än det verkliga ska ett belopp motsvarande mellanskillnaden i sin helhet tas upp som inkomst av kapital. Fördelningsvinsten reduceras med 100 000 kr och blir då 775 000 kr. Av kapitalvinsten ska således 387 500 kr (=775 000 : 2) tas upp som inkomst av tjänst. Av den resterande delen av kapitalvinsten ska som inkomst av kapital tas upp 100 000 kr plus 2/3 av 25 000 kr plus 387 500 kr.

10.4.1 Interna andelsavyttringar och liknande förfaranden

Hälftindelning i inkomstlagen tjänst och kapital av en kapitalvinst på andelar överstigande sparad utdelningsutrymme har återinförts övergångsvis för beskattningsåren 2008 och 2009. Hälftindelningen får även tillämpas på försäljningar under 2007 på den skattskyldiges begäran.

Fördelningen av en kapitalvinst med hälften i inkomstlaget kapital och hälften i inkomstlaget tjänst kan medföra att

omotiverade skattelättnader uppnås genom interna andelsöverlåtelser jämfört med uttag av vinstmedel genom utdelning. För att förhindra sådana skattelättnader kombineras hälftindelningen med särskilda regler för interna överlåtelser. Reglerna innebär att hälftindelningen inte ska gälla vid sådana överlåtelser och liknande förfaranden med motsvarande effekt.

Bestämmelserna finns i övergångsbestämmelserna p. 7–10 till lagen (2007:1251) om ändring i inkomstskattelagen.

Hälftindelning gäller inte vid avyttring av kvalificerad andel till

- a. en eller flera närstående,
- b. ett fåmansföretag eller fåmanshandelsbolag i vilket säljaren eller närstående, direkt eller indirekt, äger andelar, eller
- c. en annan juridisk person som säljaren eller närstående, direkt eller indirekt, har ett väsentligt inflytande i (p. 7 övergångsbestämmelserna).

Punkterna b. och c. gäller också i de fall säljaren eller närstående, direkt eller indirekt, inom tre år efter avyttringen förvärvar andelar i nämnda fåmansföretag eller fåmanshandelsbolag respektive får ett väsentligt inflytande i den juridiska personen.

Med annan juridisk person avses t.ex. familjestiftelser och truster.

Ett undantag finns från punkten b. ovan. Om säljaren inte äger några andelar, varken direkt eller indirekt, i det förvärvande företaget eller bolaget och närstående eller flera närstående tillsammans genom förvärv kommer att äga endast en ringa del av kapitalet och får bara ett ringa inflytande i företaget eller bolaget får hälftindelningen tillämpas.

I förarbetena, prop. 2007/08:19 s. 23, anges att uttrycket ”ringa” avser ca 5–10 procent.

För att förhindra kringgåenden genom försäljning av andelar till utomstående anges i p. 8 av övergångsbestämmelserna att hälftindelning inte heller ska ske om

- a. säljaren eller närstående inom tre år före eller inom tre år efter försäljningen förvärvat eller förvärvar, direkt eller indirekt, övervägande delen av tillgångarna i det sålda företaget, eller

- b. någon annan juridisk person förvärvat tillgångar eller andelar i det sålda företaget och säljaren eller närstående, direkt eller indirekt, har ett väsentligt inflytande i den juridiska personen. Samma gäller om säljaren eller närstående, direkt eller indirekt, inom tre år från den juridiska personens förvärv får ett väsentligt inflytande i denna.

Den i punkten a. angivna återköpsituationen omfattar även det fallet då återköpet av tillgångarna sker genom att andelarna i företaget återköps, prop. 2007/08:19 s. 32.

Bestämmelserna om interna andelsavyttringar i p. 7 övergångsbestämmelserna ovan tillämpas inte om den skattskyldige begär det och det är fråga om generationsskifte. För att hälftindelning av kapitalvinsten då ska gälla krävs enligt p. 9 övergångsbestämmelserna att följande förutsättningar är uppfyllda

- a. den skattskyldige ska ha avyttrat samtliga sina andelar i företaget till en eller flera avkomlingar, avkomlings make eller till ett företag som helt ägs av en eller flera av dess personer, och
- b. verksamheten, direkt eller indirekt, ska drivas vidare av förvärvaren eller förvärvarna utan avbrott under de närmast efter försäljningen följande tre åren.

Möjligheter finns att ta hänsyn till omständigheter som inträffat efter försäljningen av andelarna, p. 9 2 st. övergångsbestämmelserna. Om det inom tre år efter försäljningen visar sig att verksamheten inte drivs vidare enligt vad som sägs i b. ovan ska bestämmelserna i p. 7 övergångsbestämmelserna tillämpas. Detsamma gäller om det framgår av omständigheterna att verksamheten inte kommer att drivas vidare. Detta innebär att ett beslut om hälftindelning kan ändras. Kan verksamheten inte drivas vidare på grund av dödsfall, långvarig sjukdom eller av något annat synnerligt skäl ska dock hälftindelningen gälla.

Som tillgångar avses vid tillämpning av p. 8 av övergångsbestämmelser inte kontanter, värdepapper och liknande tillgångar. Som tillgångar räknas dock andelar i företag i intressegemenskap samt värdepapper som är lager i värdepappersrörelse enligt 49 a kap.7 § 2 st. 2 eller 3 st. IL. Om företag i intressegemenskap innehar kontanter, värdepapper och liknande tillgångar, ska värdet av dessa tillgångar vid tillämpningen av p. 8 av övergångsbestämmelserna inte räknas med vid beräkningen av värdet på andelen i det intresse-

företaget, Vid denna beräkning ska så stor del av värdet beaktas som motsvarar ägarandelen i intresseföretaget.

10.5 Kapitalvinst vid försäljning av andel i handelsbolag som äger delägarrätt i fåmansföretag

Det har förekommit att skattskyldiga för att kringgå bestämmelserna om fördelning av kapitalvinst vid avyttring av andelar enligt 57 § IL ägt andelar i fåmansföretag genom handelsbolag.

För att förhindra sådant kringgående finns i 50 kap. 7 § IL en särskild bestämmelse om beskattning vid avyttring av andel i handelsbolag. Bestämmelsen gäller vid avyttring av andel i ett handelsbolag som, direkt eller indirekt, äger en delägarrätt som skulle ha ansetts som en kvalificerad andel om den ägts direkt av den fysiska personen. I sådant fall ska den del av vinsten som motsvarar delägarrättens marknadsvärde i förhållande till ersättningen för andelen i handelsbolaget tas upp som inkomst av tjänst.

Vid försäljningar som omfattas av 50 kap. 7 § IL under beskattningsåren 2008 och 2009 ska hälften av ovan nämnda vinst tas upp som inkomst av tjänst och hälften som inkomst av kapital. Hälftendelningen får även tillämpas på försäljningar under 2007 om den skattskyldige begär det.

Undantag från hälftendelningen gäller för vissa interna överlåtelser av handelsbolag i ovan nämnda fall.

Se vidare Del 1, avsnitt 34.2.

10.6 Undantagsregler

Beräkningen av kapitalinkomster enligt reglerna i 57 kap. IL kan i vissa fall leda till ett för högt skatteuttag. Detta gäller bl.a. då den skattskyldiges möjligheter att erhålla kapitalinkomster från fåmansföretaget varit begränsade. Vidare kan kapitalinkomsterna vara så höga att nivån tyder på att dessa inte kan vara arbetsinkomster. En särskild beskattning av kapitalinkomsterna är då inte motiverad. I 57 kap. 5 § och 22 § IL finns därför bestämmelser som i speciella fall medger undantag från tillämpningen av huvudreglerna.

Beskattning av kapitalinkomster enligt huvudreglerna kan frångås dels om utomstående i betydande omfattning äger del i företaget och har rätt till utdelning (57 kap. 5 § IL), dels om

den skattskyldige och honom närstående under de senaste fem åren redovisat kapitalvinster motsvarande 100 inkomstbasbelopp som inkomst av tjänst (57 kap. 22 § IL). Det första av dessa undantag, utomståenderegeln, kan tillämpas vid både beskattningen av utdelningar och kapitalvinster. Den andra undantagsregeln, basbeloppsregeln, kan endast tillämpas vid kapitalvinstbeskattningen.

10.6.1 Utomståenderegeln

Om utomstående, direkt eller indirekt, i betydande omfattning äger del i företaget och i motsvarande mån har, direkt eller indirekt, rätt till utdelning ska en andel anses kvalificerad bara om det finns särskilda skäl, 57 kap. 5 § IL. Vid bedömningen av om utomstående äger andel i fåmansföretaget beaktas således även indirekt ägande. Vidare ska vid bedömningen förhållandena under beskattningsåret och de fem föregående beskattningsåren beaktas. Bestämmelsen innebär att utdelning och kapitalvinst i sin helhet kan beskattas enligt vanliga regler för kapitalinkomster.

I förarbetena (prop. 1989/90:110 s. 468) uttalas bl.a. följande angående utomståenderegeln.

Utomstående äger minst 30 %

”Om utomstående äger minst 30 % av aktierna i ett fåmansföretag blir risken för omvandling av arbetsinkomster mindre eftersom utdelning och reavinst tillfaller också dessa ägare.”

Bakgrunden till uttalandet är att vid ett utomstående ägande på 30 procent av andelarna blir behållningen av andelsägares uttag av företagets vinster i form av en kapitalinkomst i princip inte större jämfört med ett löneuttag. Den skattskyldige bör visa att utomstående delägare har ägt minst 30 procent av andelarna och haft rätt till motsvarande andel av den avkastning som lämnats av företaget. RR har i RÅ 2001 ref. 37 tagit ställning till om det utomstående ägandet ska ha bestått under hela den tidsperiod som anges i 57 kap. 5 § IL för att en tillämpning av denna undantagsregel ska komma i fråga, se nedan.

Särskilda skäl

Ovanstående presumtion gäller dock endast i normalfallet. Det kan finnas omständigheter som gör att den skattskyldige ändå kan erhålla större del av företagets nettobehållning som en kapitalinkomst än vad dennes andelsinnehav i bolaget synes medge. Lagtexten ger därför utrymme att beakta särskilda skäl vid prövningen. I förarbetena (prop. 1989/90:110 s. 468)

nämns några särskilda omständigheter som kan föranleda en sådan annan bedömning. Däri uttalas följande:

”Successiv utförsäljning av aktier eller förekomsten av aktier som ger olika utdelning, konvertibla skuldebrev samt options- och terminsavtal avseende bolagets aktier är exempel på sådant som kan medföra att de särskilda reglerna ska tillämpas också när utomståendes aktieinnehav uppgår till 30 % eller mera.”

Vidare kommenteras utomståenderegeln i specialmotiveringen (prop. 1989/90:110 s. 704):

”Regeln har därför utformats så att det åligger den skattskyldige att visa att förutsättningarna för undantag föreligger. I ett enkelt fall där minst 30 % av aktierna under hela bolagets verksamhetstid har ägts av utomstående och aktierna medför lika rätt, kan det enkelt konstateras att förutsättningar för undantag föreligger. Har aktierna olika rätt till utdelning eller eljest olika karaktär kan bedömning bli svårare, liksom om vinstandelsbevis, konvertibla skuldebrev e.d. utfärdats. Även tidigare års förhållanden måste beaktas för att hindra att successiva utförsäljningar, som syftar till att ta ut ackumulerad utdelning eller reavinster efter en försäljning av en minoritetspost av aktierna, leder till icke avsedda skatteförmåner. Om särskilda skäl föreligger ska undantag inte göras. Exempel på sådana särskilda skäl kan vara inbördes avtal som reglerar den faktiska fördelningen av resultatet, korsvisa äganden eller avtal om framtida förvärv. Det bör framhållas att bevisskyldigheten ligger på den skattskyldige och det ligger i sakens natur att denna blir svårare att fullgöra ju mer komplicerade förhållandena är.”

RR har i ett förhandsbeskedsärende tagit ställning till om sådana särskilda skäl förelåg i ärendet (RÅ 1999 ref. 28). Förutsättningarna var följande.

Samtliga sökanden (fysiska personer) var i samma proportioner delägare i X AB och Y AB. En av sökandena var verksam i betydande omfattning i båda bolagen medan övriga delägare var verksamma i sådan omfattning endast i ettdera av bolagen och inte verksamma i det andra bolaget. De passiva delägarnas andel i bolagen översteg 30 procent. RR fann, med nedanstående motivering, att utomståenderegeln inte är tillämplig

såvitt avser utdelning till ägarna av kvalificerade aktier i respektive bolag. RR uttalade följande.

”Motiven för undantag på grund av delägarskap för utomstående är att dessa i ett sådant fall får så stor del av avkastningen att uttag i form av utdelning eller realisationsvinst inte utgör någon fördel för ägarna av kvalificerade aktier. Ägarförhållandena i X AB och Y AB är emellertid sådana att uttag i form av utdelning inte motverkas av det förhållandet att utomstående i betydande omfattning äger del i företagen. Därför får särskilda skäl anses föreligga att tillämpa bestämmelserna i 3 § 12 b mom. SIL vad gäller ägarna av kvalificerade aktier i respektive bolag.”

RÅ 1999 ref. 28 avsåg ett s.k. korsvist ägande. Enligt Skatteverket uppfattning bör även i ett fall där det korsvisa ägandet föreligger genom indirekt ägande av de företag i vilka de indirekta ägarna är verksamma medföra att särskilda skäl anses föreligga. Se Skatteverkets ställningstagande i skrivelse 2007-11-26 (dnr 131 694350-07/111).

Innebörden av bestämmelsen att förhållandena under den föregående femårsperioden ska beaktas har prövats av RR i tre mål, RÅ 2001 ref. 37 I och II och i dom den 12 januari 2007, mål nr 596-06.

I RÅ 2001 ref. 37 I (förhandsbesked) konstaterade RR att syftet med att beakta även tidigare års förhållanden är enligt förarbetena till bestämmelsen att hindra att successiva utförsäljningar som syftar till att ta ut ackumulerad utdelning eller realisationsvinster efter försäljning av en minoritetspost av aktier leder till inte avsedda skatteförmåner. RR gjorde följande bedömning.

”Det framstår, med hänsyn till utomståenderegeln syfte, som klart att vid bedömningen av om särskilda skäl föreligger hänsyn måste tas till bl.a. om det betydande utomstående ägandet har bestått under den föregående femårsperioden eller den kortare tid under vilken företaget varit verksamt. Något oeftergivligt krav på att det betydande utomstående ägandet ska ha förelägit under hela den angivna perioden kan emellertid inte utläsas av lagtexten. Undantagsvis kan således omständigheterna i det enskilda fallet vara sådana att utomståenderegeln kan bli tillämplig trots att det

utomstående ägandet inte har bestått under hela den föregående femårsperioden.”

I RÅ 2001 ref. 37 II var omständigheterna följande. A har varit verksam i X AB under en följd av år. Han hade på 1980-talet ett stort aktieinnehav i bolaget men avyttrade samtliga sina aktier i juni 1986. Under 1987 och 1988 var bolaget ett helägt dotterbolag till Y AB och A hade under denna tidsperiod inga ägarintressen i X AB. 1989 blev A emellertid på nytt delägare i X AB då han förvärvade en mindre aktiepost. Han innehade också en post konvertibla skuldebrev utgivna av bolaget samt en option att sälja aktierna. Frågan i målet var om vid tillämpning av utomståenderegeln i samband med A:s försäljning av aktier i X AB under 1991 och 1992 hänsyn skulle tas till ägarförhållandena i bolaget inte bara från den tidpunkt dessa aktier förvärvades utan även förhållandena under tid då han tidigare innehaft aktier i bolaget. RR, som fann att den realisationsvinst som uppkommit i sin helhet ska beskattas i inkomstslaget kapital, anförde följande.

”A avyttrade samtliga sina aktier i det aktuella bolaget i juni 1986. Den vinstgenerering som hans arbetsinsats i bolaget kan ha medfört fram till denna tidpunkt får anses realiserad genom den avyttringen. Mot bakgrund av syftet med reglerna i 3 § 12 mom. SIL finns enligt Regeringsrättens mening inte anledning att vid tillämpningen innefatta tid som ligger före det den skattskyldiges ägarintressen i bolaget definitivt har avbrutits genom avyttring till utomstående. Ägarförhållandena i bolaget under tiden fram till juni 1986 bör sålunda inte hindra en tillämpning av utomståenderegeln.

Sedan A åter förvärvade aktier i bolaget har det utomstående ägandet varit betydande. Den utredning som föreligger i målet ger inte heller vid handen att förhållandena i övrigt i tiden efter förvärvet av aktierna varit av den art att sådana särskilda skäl föreligger som enligt 3 § 12 mom. sjätte stycket medför att denna bestämmelse ändå inte skall tillämpas.”

I RR:s dom den 12 januari 2007, mål nr 592-06, (förhandsbesked) var förutsättningarna följande. Tre personer, sökandena, ägde inledningsvis 16,7 procent vardera av aktierna i Bolaget, som bildades 1999. Resterande del ägdes av en utomstående investerare, Z Ltd. Den 30 januari 2001 kom sökandena att äga 24,2 procent vardera av aktierna i Bolaget och Z Ltd:s andel

minskade till 27,3 procent. Den 30 september 2002 förvärvade Y AB de av Z Ltd ägda aktierna samt ytterligare 12,7 procent av aktierna i Bolaget från sökandena. Y AB ägde således efter denna tidpunkt 40 procent. RR som gjorde samma bedömning som Skatterättsnämnden fann, i likhet med nämnden, att bestämmelserna i 57 kap. 2 § IL skulle tillämpas på utdelning på sökandenas aktier i Bolaget. Skatterättsnämnden gjorde följande bedömning efter att ha funnit att utomstående, ägarna av Z AB, i betydande omfattning äger del i Bolaget.

”Frågan är då om det finns särskilda skäl för att anse att sökandenas aktier i bolaget ändå är kvalificerade andelar. Vid bedömningen skall förhållandena under beskattningsåret och de fem föregående beskattningsåren beaktas.

Sistnämnda bestämmelse har prövats av Regeringsrätten i RÅ 2001 ref. 37 I och II. Domstolen uttalade i det första fallet att det med hänsyn till utomståenderegeln syfte framstod som klart att vid bedömningen av om särskilda skäl föreligger hänsyn måste tas till bl.a. om det utomstående ägandet har bestått under den föregående femårsperioden eller den kortare tid under vilken företaget varit verksamt. Något oeftergivligt krav på att det betydande utomstående ägandet skall ha förelegat under hela den angivna perioden kan, enligt domstolen, emellertid inte utläsas av lagtexten. Slutatsen var att omständigheterna i det enskilda fallet undantagsvis kan vara sådana att utomståenderegeln kan bli tillämplig trots att det utomstående ägandet inte har bestått under hela den föregående femårsperioden.

Sökandena gör gällande bl.a. att undantagsregeln är tillämplig eftersom samtliga vinstmedel som genererats i Bolaget uppkommit efter det att Y AB blivit delägare och att den lön som sökandena lyft för sitt arbete i Bolaget varit marknadsmässig.

Förhållandena i förevarande fall liknar de som prövades i RÅ 2001 ref. 37 I. Med hänsyn härtill och då de omständigheter som sökandena för fram inte kan anses vara av sådant slag att undantag ändå skall göras är utomståenderegeln inte tillämplig.”

Vilka är utomstående?

I 57 kap. 5 § IL definieras vad som avses med ”företaget” och ”utomstående” delägare. Härav framgår att den utomstående delägaren ska, direkt eller indirekt, äga andelar i det företag i

vilket andelsägaren eller någon denne närstående varit verksam i betydande omfattning under beskattningsåret eller under något av de fem närmast föregående beskattningsåren.

SRN har i ett av RR fastställt förhandsbesked, RÅ 2004 ref. 124, funnit att utomståenderegeln är tillämplig i fall där utomstående äger del i moderföretag medan den icke utomstående delägaren (skattskyldige) är verksam i betydande omfattning i dess dotterföretag.

Enligt tredje stycket nämnda bestämmelse anses ett företag ägt av utomstående utom till den del det ägs av fysiska personer som

1. äger kvalificerade andelar i företaget,
2. indirekt äger andelar i företaget som hade varit kvalificerade om de ägts direkt, eller
3. äger kvalificerade andelar i ett annat fåmansföretag som avses i 57 kap. 4 § IL eller andelar i ett fåmanshandelsbolag som avses i den paragrafen.

Även ägande av andelar i ett sådant fåmanshandelsbolag som avses i 57 kap. 4 § IL beaktas således vid bedömningen av om en fysisk person är att anse som utomstående delägare i fåmansföretaget.

10.6.2 Inkomstbasbeloppsregeln

Enligt den s.k. basbeloppsregeln ska kapitalvinster på maximalt 100 inkomstbasbelopp redovisas som intäkt av tjänst (57 kap. 22 § IL). Kapitalvinster överskjutande beloppstaket beskattas enligt vanliga kapitalvinstregler i inkomstslaget kapital. Vid bedömningen av om beloppstaket är uppnått medräknas andelsägarens och närståendekretsens sammanlagda kapitalvinster som redovisats som intäkt av tjänst under avyttringsåret och de fem föregående beskattningsåren. Avyttringsårets inkomstbasbelopp ska ligga till grund för beräkningen. Takbeloppet på 100 inkomstbasbelopp avser andelar i ett och samma företag. Detta innebär att om skattskyldig avyttrar andelar i två bolag gäller regeln för andelar i vart och ett av företagen.

Inkomstbasbeloppet höjs regelmässigt från år till år. Därigenom ökar också beloppstaket för inkomstbasbeloppsregelns tillämpning. Om den skattskyldige redovisar en tillräcklig kapitalvinst som intäkt av tjänst innebär detta inte ett generellt undantag från reglernas tillämpning. Ett senare beskattningsår

kan det, pga. inkomstbasbeloppets höjning, krävas att kapitalvinster från senare års försäljningar redovisas som intäkt av tjänst (RÅ 1995 not. 379).

Närstående bosatt inom EES

Om närstående är bosatt i annat land inom EES-området än Sverige och där blivit beskattad för vinst vid försäljning av andelar i fåmansföretaget kan även den beskattningen beaktas enligt inkomstbasbeloppsregeln, 57 kap. 22 § 2 st. IL. Som förutsättning gäller dock att beskattningen i den andra staten motsvarar den beskattning som skulle ha skett om personen varit bosatt i Sverige. I specialmotiveringen till bestämmelsen (prop. 2005/06:40 s. 92) uttalar att beskattning motsvarande den beskattning som skulle ha skett i Sverige innebär att den ska ha skett enligt den skattesats som gäller i inkomstslaget tjänst med hänsyn till de olika skatteskiten. Det är således inte tillräckligt att en större kapitalvinst blivit beskattad med 30 %. Den behöver dock inte exakt motsvara beskattningen i Sverige.

Närstående bosatt utanför EES-området

RR har i RÅ 2005 ref. 21 funnit att endast sådan kapitalvinst som enligt de vid aktuell taxering gällande bestämmelserna i SIL skulle tas upp till beskattning kan räknas in vid bedömningen av om basbeloppstaket uppnåtts eller inte. Således skulle en till personen X närstående persons vinst vid försäljning av aktier som inte skulle tas upp till beskattning i Sverige inte beaktas när basbeloppsregeln tillämpades på X:s försäljning av aktier i samma företag.

Beloppstakets tillämpning inom närståendekretsen

I specialmotiveringen (prop. 1990/91:54 s. 310 ff.) förklaras hur beloppstaket ska tillämpas inom närståendekretsen. Efter som basbeloppsregeln föreskriver att närståendekretsens sammanlagda kapitalvinster under avyttringsåret och de fem föregående åren som beskattats i inkomstslaget tjänst ska medräknas kan en skattskyldig som avyttrar andelar under ett senare beskattningsår än andra inom närståendekretsen bli förmånligare behandlad vid beskattningen. Beloppstaket kan vara uppnått vid den senare försäljningen. Enligt propositionen måste denna effekt godtas. Om flera personer inom närståendekretsen i stället säljer andelar under samma beskattningsår ska den under tjänst beskattade kapitalvinsten proportioneras dem emellan.

10.7 Kvalificerade andelar vid och efter andelsbyte

Bestämmelserna för fysiska personer om framskjuten beskattning vid andelsbyten i 48 a kap.IL omfattar byte av

andelar som inte är marknadsnoterade samt byten av kvalificerade andelar. Sparat lättnads- och utdelningsutrymme som belöper på vid sådant andelsbyte avyttrade andelar ska överföras och fördelas på mottagna andelar. Bestämmelserna trädde i kraft den 1 januari 2003 respektive 1 januari 2005 och tillämpas på andelsbyten som skett efter den 31 december 2002 (SFS 2002:1143 och SFS 2004:1040). Se vidare Del 1 avsnitt 31.

Till följd av utvidgningen av bestämmelserna om framskjuten beskattning vid andelsbyten har även bestämmelser införts i 57 kap. IL.

Bestämmelserna har till viss del förändrats från och med den 1 januari 2007 och tillämpas första gången vid 2008 års taxering (SFS 2006:1422, prop. 2006/07:2). Det har införts ett tak för hur mycket utdelning som ska beskattas i inkomstslaget tjänst för andelar som mottagits och som enbart är kvalificerade på grund av ett andelsbyte. Vidare har en regel införts som innebär att alternativa omkostnadsbelopp enligt 57 kap. IL övertas vid andelsbyten.

Bestämmelserna om framskjuten beskattning kan i vissa fall tillämpas retroaktivt, se nedan.

Andelar med uppskov

För uppskovsbelopp som fördelats enligt de äldre reglerna gäller alltså de äldre reglerna även efter den 1 januari 2003 (övergångsbestämmelserna p. 2 SFS 2002:1143).

Avyttras en kvalificerad andel genom ett andelsbyte ska beräkning göras av de belopp som skulle ha tagits upp som inkomst av kapital (kapitalbelopp) respektive inkomst av tjänst som om bestämmelserna om framskjuten beskattning inte var tillämpliga, 48 a kap.8 a § IL. Den del av utdelningen som skulle ha tagits upp som inkomst av tjänst om värdet av den mottagna andelen ansetts som utdelning utgör ett *tjänstebelopp för utdelning vid andelsbyten* för den mottagna andelen, 48 a kap.8 b § IL. Ett belopp lika med vad som skulle ha tagits upp som inkomst av tjänst vid en kapitalvinstberäkning om reglerna om framskjuten beskattning inte var tillämpliga utgör ett *tjänstebelopp för kapitalvinst vid andelsbyten* för den mottagna andelen. För det fall att de vid ett andelsbyte avyttrade andelarna tidigare mottagits vid ett annat andelsbyte eller vid en partiell fission och andelarna endast är särskilt kvalificerade (se nedan) och det tidigare har beräknats ett tjänstebelopp enligt 48 a kap.8 b § eller 48 kap. 18 d § IL som hör till andelen ska det inte beräknas nya tjänstebelopp, 48 a kap.8 c § IL. I stället ska tjänstebeloppet för utdelning

minskas med utdelning som tagits upp i inkomstslaget tjänst efter det att tjänstebeloppet beräknades. Tjänstebelopp för kapitalvinst minskas med kapitalvinst som tagits upp i inkomstslaget tjänst. Därefter ska återstående tjänstebelopp fördelas på de mottagna andelarna.

Eventuell ersättning i pengar ska tas upp som inkomst av kapital i den utsträckning ersättningen ryms inom kapitalbeloppet. Överskjutande del tas upp i inkomstslaget tjänst, 48 a kap.9 § och 57 kap. 24 § 3 st. IL.

Särskilt kvalificerade andelar

Andelar som anses kvalificerade enbart på grund av ett andelsbyte eller en partiell fission enligt bestämmelserna i 57 kap. 7, 7 a och 7 b §§ IL benämns *särskilt kvalificerade andelar*, se nedan och avsnitt 10.8.

Mottagen andel

Om en kvalificerad andel avyttras genom ett andelsbyte anses även den mottagna andelen kvalificerad hos andelsägaren, 57 kap. 7 § 1 st. IL.

Intern andelsöverlåtelse

57 kap. 7 a § IL behandlar s.k. intern försäljning av andelar som mottagits vid ett andelsbyte. Avyttras en sådan mottagen kvalificerad andel, direkt eller genom ett fåmansföretag eller fåmanshandelsbolag till ett annat fåmansföretag eller fåmanshandelsbolag som mottagaren direkt eller indirekt äger andel i, anses dennes andelar i det fåmansföretag som direkt eller indirekt förvärvat andelarna vara kvalificerade. Bestämmelsen innebär att det inte är möjligt för ägare av mottagen kvalificerad andel att genom överlåtelser i flera led till företag som denne själv äger andelar i undgå att några andelar anses kvalificerade. Vid en sådan vidareförsäljning av mottagna kvalificerade andelar ska tjänstebelopp för utdelning vid andelsbyte eller partiell fission som avses i 48 a kap.8 b § 1 st. IL eller 48 kap. 18 d § 2 st. IL och som hör till andelarna i det avyttrade företaget minskas med utdelning som tagits upp i inkomstslaget tjänst. Motsvarande tjänstebelopp för kapitalvinst som avses i 48 a kap.8 b § 2 st. IL och 48 kap. 18 d § 3 st. IL ska minskas med kapitalvinst som tagits upp i inkomstslaget tjänst. Därefter fördelas resterande tjänstebelopp för utdelning och kapitalvinst på mottagarens andelar i det fåmansföretag som direkt eller indirekt förvärvat andelarna, 57 kap. 7 c § IL.

Benefikt förvärv

Om en andel som är kvalificerad på grund av att den mottagits vid ett andelsbyte eller på grund av sådan intern andelsöverlåtelse som anges ovan övergår till någon annan genom arv, testamente, gåva eller bodelning anses den kvalificerad även hos denne, 57 kap. 7 b § 1 st. IL.

En andel som förvärvats med stöd av en sådan andel som är kvalificerad enligt 57 kap. 7 eller 7 a §§ IL anses också kvalificerad, 57 kap. 7 b § 1 st. IL. Förutom andelar som erhålls i utdelning omfattas även andelar som förvärvats vid t.ex. nyemission och fondemission.

I 57 kap. 7 b § 2 st. IL regleras vad som gäller vid en intern försäljning av andel som erhållits genom ett benefikt förvärv och som anses kvalificerade enligt paragrafens första stycke. Sådana andelar ska då behandlas som om den som erhållit andelarna genom det benefika förvärvet varit mottagare av andelarna vid andelsbytet.

För det fall en andel blivit kvalificerad på grund av ett benefikt förvärv i sin tur övergår till annan genom ytterligare ett benefikt förvärv tillämpas 57 kap. 7 b § 1 st. IL på det senare förvärvet, 57 kap. 7 b § 3 st. En kvalificerad andel som mottagits vid ett andra benefikt förvärv likställs då med andel som är kvalificerad enligt 57 kap. 7 § eller 7 a § IL.

Även sådana optioner eller förpliktelser som anges i 57 kap. 2 § 2 st. IL och som avser andelar som är särskilt kvalificerade anses kvalificerade (57 kap. 7 § 3 st. IL).

Bestämmelsen om benefika förvärv gäller inte om äganderätten till en särskilt kvalificerad andel övergår genom gåva eller testamente till juridisk person eller ett svenskt handelsbolag, 57 kap. 7 b § 1 st. och 23 a § IL. I en sådan situation ska andelen anses avyttrad för en ersättning motsvarande marknadsvärdet.

Utdelning efter andelsbyte

Efter ett andelsbyte beräknas gränsbelopp vid utdelning på mottagen andel under det beskattningsår som andelsbytet genomförts som om andelen var en andel i det avyttrade företaget, 57 kap. 10 a § IL.

De alternativa omkostnadsbeloppen, indexregeln och kapitalunderlagsregeln, förs över och fördelas på de mottagna andelarna, 57 kap. 12 a § IL.

För andelar som är enbart särskilt kvalificerade begränsas beskattning av utdelning i inkomstslaget tjänst till det till andelen hörande tjänstebeloppet för utdelning vid andelsbyten, 57 kap. 20 b § IL. Utdelning ska inte tas upp i inkomstslaget tjänst utöver ett belopp motsvarande tjänstebeloppet för utdelning. En ackumulerad beräkning får göras av de utdel-

ningar som tagits upp i inkomstslaget tjänst för att avgöra när tjänstebeloppet för utdelning uppnåtts. Utdelning efter det att taket för tjänstebeloppet uppnåtts beskattas i inkomstslaget kapital.

Det kan uppkomma en situation där andelarna i ett överlåtande företag vid en partiell fission före fissionen mottagits vid ett andelsbyte och att det därför till andelen hör ett tjänstebelopp för utdelning vid andelsbyten. I sådana fall ska endast utdelning som erhållits efter den partiella fissionen beaktas vid beräkning av taket för tjänstebeskattning enligt ovan.

Kapitalvinst efter andelsbyte

Avyttras en andel som enbart är kvalificerad enligt ovan nämnda bestämmelser i 57 kap. 7, 7 a eller 7 b § IL och till vilken hör ett tjänstebelopp för kapitalvinst vid andelsbyten ska den del av kapitalvinsten som tas upp i inkomstslaget tjänst inte överstiga det vid andelsbytet beräknade tjänstebeloppet eller det tjänstebelopp som har fördelats på andelen, 57 kap. 24 § 1 st. IL. Samma gäller om sådan andel upphör att existera. Dock ska inte mer än tjänstebeloppet för utdelning vid andelsbyten tas upp som utdelning och kapitalvinst i inkomstslaget tjänst.

Vid beaktande av utdelningar på en andel i ett företag som varit överlåtande företag vid en partiell fission och till vilken det hör ett tjänstebelopp för utdelning vid andelsbyten ska bara utdelningar som erhållits efter den partiella fissionen beaktas, 57 kap. 24 § 2 st. IL.

Maximeringsregeln gäller inte om den mottagna andelen är kvalificerad på grund av 57 kap. 4 § eller 6 § 1 st. IL när den avyttras.

Sparat utdelnings- utrymme

Sparat utdelningsutrymme på andelar som avyttras genom ett andelsbyte förs över och fördelas på mottagna andelar, 57 kap. 15 § 1 st. IL. Fördelning ska också ske om andelar som är särskilt kvalificerade säljs till ett fåmansföretag eller fåmanshandelsbolag som säljaren direkt eller indirekt äger andel i. Det sparade utdelningsutrymme fördelas då på säljarens andelar i det fåmansföretag som direkt eller indirekt förvärvat andelarna, 57 kap. 15 § 3 st. IL.

Övergångs- bestämmelser

Äldre bestämmelser i 48 a kap.8 a § IL tillämpas på andelsbyten som skett före den 1 januari 2006 (övergångsbestämmelserna p. 8, SFS 2005:1136).

Bestämmelserna om lättnadsbelopp och sparad lättnadsutrymme har upphört att gälla från och med den 1 januari 2006. Om det vid utgången av år 2005 finns sparad lättnadsutrymme får detta enligt övergångsbestämmelser utnyttjas under beskattningsåren 2006–2010. Se avsnitt 10.8.

Övergångsbestämmelserna till lagen (2006:1422) om ändring i inkomstskattelagen.

p. 5

I punkten finns en bestämmelse avseende kvalificerad andel till vilken hör ett tjänstebelopp enligt äldre bestämmelser i 48 a kap.8 a § IL eller ett tjänstebelopp som fördelats enligt bestämmelserna i 57 kap. 7 § enligt dess äldre lydelse avyttras eller upphör att existera. Sådant tjänstebelopp utgjorde tak för hur mycket av en kapitalvinst som skulle beskattas som inkomst av tjänst vid en avyttring av de mottagna andelarna. Något tak som begränsade tjänstebesättning av utdelning fanns inte. I punkten anges att den del av en kapitalvinst som ska tas upp som inkomst av tjänst inte ska överstiga tjänstebeloppet eller det tjänstebelopp som har fördelats. Detta gäller dock inte om andelen är kvalificerad enligt bestämmelserna i 57 kap. 4 § eller 6 § 1 st. IL.

p. 7

I 48 kap. 18 e § och 48 a kap. 8 c § IL finns bestämmelser som avser de fallen att andelarna i ett överlåtande företag vid en partiell fission eller i ett avyttrat företag vid ett andelsbyte tidigare mottagits vid en partiell fission eller ett andelsbyte. Det ska i så fall ha beräknats ett tjänstebelopp för kapitalvinst vid andelsbyten om andelen mottagits vid ett andelsbyte. I punkt 7 anges att även tjänstebelopp som beräknats enligt 48 a kap.8 a § i dess äldre lydelse ska fördelas i dessa fall.

p. 8

Enligt de nya reglerna kan andelar komma att bli kvalificerade enligt delvis andra regler än som tidigare gällt. Vad som från och med 2008 års taxering ska gälla (48 a kap.16 §, 57 kap. 7 § 3 st., 7 a § och 7 b §§, 15 § 3 st. samt 23 a § IL) för andelar som är kvalificerade enligt 57 kap. 7–7 b §§ gäller även för andelar som är kvalificerade enligt 57 kap. 7 § 1 och 2 st. IL i dess äldre lydelse.

Retroaktiv tillämpning

Har kvalificerade andelar tidigare bytts och uppskovsbelopp fördelats enligt äldre bestämmelser i 49 kap. IL ska om den

skattskyldige så begär det, uppskovsbeloppet avseende mottagna andelar inte tas upp till beskattning trots att andelarna avyttrats på annat sätt än genom ett byte. I stället ska bytet anses ha skett enligt de nya bestämmelserna om andelsbyten i 48 a kap. och 57 kap. IL i deras lydelse efter ikraftträdandet. Den retroaktiva tillämpningen har knutits till att den mottagna andelen avyttras på annat sätt än genom ett nytt andelsbyte. Även den som gjort ett andelsbyte av kvalificerade andelar före ikraftträdandet men som då inte begärde uppskov kan, om det skulle ha funnits förutsättningar för uppskov vid bytet, begära att de nya bestämmelserna i 48 a kap. och 57 kap. IL tillämpas retroaktivt.

Enligt Skatteverket uppfattning utgör en förutsättning för en sådan ovan nämnd retroaktiv tillämpning av reglerna om framskjuten beskattning att skattskyldigs begäran avser samtliga vid andelsbytet mottagna andelar. Bestämmelserna om framskjuten beskattning ska således tillämpas på såväl tidigare avyttrade mottagna andelar som behållna andelar. Se Skatteverkets ställningstagande i skrivelse 2005-09-12 (dnr 131 486354-05/111).

Den femåriga omprövningstiden gäller inte vid en retroaktiv tillämpning av reglerna om framskjuten beskattning enligt ovan, 4 kap. 11 b § TL.

Bestämmelserna om andelsbyten behandlas i Del 1 avsnitt 31.

Anskaffningstidpunkt och anskaffningsvärde efter byte enligt 27 § 4 mom. SIL

Nedan redogörs för ett förhandsbesked rörande anskaffningstidpunkt och anskaffningsvärde för aktier som erhållits vid byte enligt den upphävda bestämmelsen i 27 § 4 mom. SIL.

I RÅ 1996 ref. 72 (förhandsbesked) har RR prövat frågan om anskaffningstidpunkt och beräkning av anskaffningsvärde för aktier som erhållits i utbyte enligt 27 § 4 mom. SIL. Den fysiska personen A hade under 1993 avyttrat samtliga sina aktier i fåmansföretaget AB X till det nybildade fåmansföretaget AB Y och erhållit dispens enligt 27 § 4 mom. SIL. SRN fann att vid tillämpning av reglerna i 3 § 12–12 e mom. SIL ska A anses ha anskaffat aktierna i AB Y vid det tillfälle då anskaffningen faktiskt skett och för ett belopp som svarar mot det från aktierna i AB X i enlighet med 27 § 4 mom. SIL övertagna anskaffningsvärdet. SRN fann vidare att A på grund härav inte har rätt att såvitt avser aktierna i AB Y tillämpa alternativa anskaffningsvärden eller att till dessa aktier överföra outnyttjad sparad utdelning avseende aktierna i AB X. RR fastställde förhandsbeskedet.

10.8 Kvalificerade andelar vid och efter partiell fission

Bestämmelser om partiella fissioner har införts (SFS 2006:1422, prop. 2006/07:2). Med partiell fission avses en ombildning där ett företag, det överlåtande företaget, överlåter tillgångar i en eller flera verksamhetsgrenar till ett annat företag, det övertagande företaget. Ersättning lämnas till ägarna av andelar i det överlåtande företaget i form av andelar i det övertagande företaget eller i form av pengar. Ersättning i form av andelar behandlas som utdelning och medför inga omedelbara skattekonsekvenser. Partiella fissioner behandlas i Del 3 avsnitt 17.

Nedan redovisas endast de särskilda bestämmelser som rör kvalificerade andelar.

En andel som mottas vid en partiell fission anses kvalificerad om mottagaren omedelbart före den partiella fissionen ägt kvalificerad andel i det överlåtande företaget, 57 kap. 7 § 1 st. IL.

Om andelen i det överlåtande företaget är en kvalificerad andel ska det beräknas tjänstebelopp för utdelning respektive kapitalvinst, 48 kap. 18 d § IL. Ett belopp lika med värdet på den mottagna andelen, minskat med eventuellt sparad utdelningsutrymme som hör till andelen i det övertagande företaget, utgör ett *tjänstebelopp för utdelning vid partiell fission* för den mottagna andelen. Vad som skulle ha tagits upp i inkomstslaget tjänst om den mottagna andelen hade avyttrats mot en marknadsmässig ersättning omedelbart efter att den mottagits utgör ett *tjänstebelopp för kapitalvinst vid partiell fission* för den mottagna andelen. Beloppen anger de gränser inom vilka utdelning respektive kapitalvinst på de mottagna andelarna ska tas upp i inkomstslaget tjänst.

Om andelarna i det överlåtande företaget tidigare mottagits vid en partiell fission eller ett andelsbyte och andelarna endast är kvalificerade på grund av den tidigare partiella fissionen eller andelsbytet, 57 kap. 7, 7 a eller 7 b §§ IL (särskilt kvalificerade, se nedan) har det vid detta tidigare tillfälle beräknats tjänstebelopp. I stället för vad som ovan sagts om beräkning av tjänstebelopp för utdelning ska detta belopp minskas med utdelning som tagits upp i inkomstslaget tjänst efter det att tjänstebeloppet beräknats, 48 kap. 18 e § IL. Både tjänstebelopp för utdelning och tjänstebelopp för kapitalvinst ska fördelas mellan de mottagna andelarna och andelarna i det

överlåtande företaget. Fördelningen sker på samma sätt som fördelning av omkostnadsbelopp enligt 48 kap. 18 a § IL (se Del 3 avsnitt 17).

Särskilt kvalificerade andelar

Som ovan angetts så är en andel som mottagits vid en partiell fission kvalificerad om mottagaren omedelbart före den partiella fissionen ägt en kvalificerad andel i det överlåtande företaget (57 kap. 7 § 1 st. IL). Om mottagaren även innehar andelar i det överlåtande företaget som inte är kvalificerade ska samma andel av mottagna andelar anses vara kvalificerade som mottagarens kvalificerade andelar i det överlåtande företaget utgör av dennes samtliga andelar i detta företag, 57 kap. 7 § 2 st. IL.

Om sådana optioner eller förpliktelser som avses i bestämmelserna i 57 kap. 2 § 2 st. IL avser andelar som är kvalificerade enligt 57 kap. 7, 7 a eller 7 b § IL anses optionerna eller förpliktelserna vara kvalificerade.

För att kvalificeringen av en andel inte ska upphöra genom en intern försäljning finns i 57 kap. 7 a § IL en bestämmelse som motverkar denna möjlighet till kringgående. Avyttras en andel som är kvalificerad enbart på grund av att den mottagits vid en partiell fission direkt eller genom ett fåmansföretag eller fåmanshandelsbolag till ett annat fåmansföretag eller fåmanshandelsbolag som mottagaren direkt eller indirekt äger andel i, ska dennes andelar i det fåmansföretag som direkt eller indirekt förvärvat andelarna anses kvalificerade.

Om en andel som är kvalificerad på grund av att den mottagits vid en partiell fission eller på grund av sådan intern andelsöverlåtelse som anges ovan övergår till någon annan genom arv, testamente, gåva eller bodelning anses den kvalificerad även hos denne, 57 kap. 7 b § 1 st. IL.

En andel som förvärvats med stöd av en sådan andel som är kvalificerad andel enligt 57 kap. 7 eller 7 a §§ IL anses också kvalificerad, 57 kap. 7 b § 1 st. IL. Förutom andelar som erhålls i utdelning omfattas även andelar som förvärvats vid t.ex. nyemission och fondemission.

I 57 kap. 7 b § 2 st. IL regleras vad som gäller vid en intern försäljning av andel som erhållits genom ett benefikt förvärv och som anses kvalificerad enligt paragrafens första stycke. Sådana andelar ska då behandlas som om den som erhållit

andelarna genom det benefika förvärvet varit mottagare av andelarna vid den partiella fissionen.

För det fall en andel blivit kvalificerad på grund av ett benefikt förvärv i sin tur övergår till annan genom ytterligare ett benefikt förvärv tillämpas 57 kap. 7 b § 1 st. IL på det senare förvärvet, 57 kap. 7 b § 3 st. En kvalificerad andel som mottagits vid ett andra benefikt förvärv likställs då med andel som är kvalificerad enligt 57 kap. 7 § eller 7 a § IL.

Andelar som är kvalificerade enligt bestämmelserna i 57 kap. 7–7 b §§ IL benämns *särskilt kvalificerade andelar*.

Bestämmelsen om benefika förvärv gäller inte om äganderätten till en särskilt kvalificerad andel övergår genom gåva eller testamente till juridisk person eller ett svenskt handelsbolag, 57 kap. 7 b § 1 st. och 23 a § IL. I en sådan situation ska andelen anses avyttrad för en ersättning motsvarande marknadsvärdet.

Om det vid en sådan ovan nämnd intern avyttring finns ett tjänstebelopp för utdelning vid partiell fission som hör till andelarna i det avyttrade företaget ska detta minskas med utdelning som tagits upp som inkomst av tjänst. Tjänstebeloppet fördelas därefter på mottagarens andelar i det fämansföretag som direkt eller indirekt förvärvat andelarna, 57 kap. 7 c § 1 st. IL. Tjänstebelopp för kapitalvinst vid partiell fission ska minskas med kapitalvinst som tagits upp i inkomstslaget tjänst och fördelas därefter på mottagarens andelar i fämansföretaget.

Gränsbelopp och sparutdelningsutrymme

Beräknas omkostnadsbeloppet för en andel i det överlåtande företaget enligt någon av de alternativa omkostnadsbeloppen, indexregeln och kapitalunderlagsregeln, så fördelas detta på de mottagna andelarna och andelarna i det överlåtande företaget på samma sätt som omkostnadsbeloppet fördelas enligt 48 kap. 18 a § IL, 57 kap. 12 a § IL.

Årets gränsbelopp beräknas normalt vid den tidpunkt då utdelningen lämnas. Om utdelning lämnas i det överlåtande företaget före fissionstillfället och i det övertagande företaget därefter skulle en del av omkostnadsbeloppet kunna utgöra underlag för årets gränsbelopp två gånger. För att undvika detta ska årets gränsbelopp för det beskattningsår då den partiella fissionen genomförs anses vara noll kronor för en mottagen andel i det övertagande företaget, 57 kap. 11 a § IL.

Om det vid en partiell fission finns sparat utdelningsutrymme på en andel i det överlåtande företaget så ska detta utrymme fördelas mellan de mottagna andelarna och andelarna i det överlåtande företaget, 57 kap. 15 § 2 st. IL. Fördelningen sker på samma sätt som fördelning av omkostnadsbeloppet enligt 48 kap. 18 a § IL.

Sparat utdelningsutrymme som har fördelats enligt ovan på mottagen andel utgör gränsbelopp enligt 57 kap. 20 § IL för andelen om utdelning lämnas på denna under det beskattningsår som den partiella fissionen genomförs, 57 kap. 13 § 1 st. IL.

Sparat utdelningsutrymme får inte räknas upp vid avyttring av andelar som mottagits under beskattningsåret, 57 kap. 13 § 3 st. IL.

I fall en särskilt kvalificerad andel avyttras till ett fämansföretag eller fämanshandelsbolag som säljaren, direkt eller indirekt, äger andel i så ska sparat utdelningsutrymme fördelas på dennes andelar i det fämansföretag som förvärvat andelarna direkt eller indirekt, 57 kap. 15 § 3 st. IL.

**Sparat lättnads-
utrymme**

Sparat lättnadsutrymme fördelas inte vid partiella fissioner, prop. 2006/07:2 s. 72 ff.

Utdelning efter partiell fission

I 57 kap. 20 a § IL anges att utdelning i form av andelar i det övertagande företaget, som enligt 42 kap. 16 b § IL inte ska tas upp till beskattning, ska vid tillämpning av bestämmelserna i 57 kap. IL värderas till noll kronor. Bestämmelsen säkerställer att årets gränsbelopp tillgodoräknas i fall där ingen utdelning sker före den partiella fissionen i det överlåtande företaget och inte heller någon kontant utdelning sker i samband med fissionen. Utdelningen av andelar påverkar således inte årets gränsbelopp eller rätten att beräkna sådant.

För det fall det till en andel i ett överlåtande företag hör ett tjänstebelopp för utdelning vid andelsbyte, se avsnitt 10.7.

Utdelning på en andel som enbart är särskilt kvalificerad och till vilken hör ett tjänstebelopp för utdelning vid partiell fission ska inte längre tas upp i inkomstslaget tjänst när ett belopp lika med det vid den partiella fissionen beräknade tjänstebeloppet tagits upp i inkomstslaget tjänst för beskattningsåret och tidigare beskattningsår, 57 kap. 20 c § 1 st. IL. Detta gäller också sådant tjänstebelopp för utdelning som har fördelats på andelen vid interna andelsöverlåtelse (57 kap. 7 c § 1 st. IL),

eller på grund av tidigare partiell fission eller andelsbyte (48 kap. 18 e § 2 st. och 48 a kap. 8 c § 2 st. IL)

I 57 kap. 20c § 2 st. IL regleras beräkningen ovan, om när taket uppnåtts för beskattning av utdelning som inkomst av tjänst, i det speciella fallet att en andel i ett överlåtande företag mottagits vid en tidigare partiell fission. Andelarna kan då vara kvalificerade enligt 57 kap. 7 § 1 st. IL och till dessa kan höra ett tjänstebelopp för utdelning vid partiell fission som fördelats enligt 48 kap. 18 e § 2 st. IL. Utdelning på sådan andel ska endast beaktas vid beräkningen av om tjänstebeloppet för utdelning uppnåtts om utdelningen erhållits efter den senaste partiella fissionen.

En andel upphör att vara kvalificerad när taket för tjänstebeskattnings uppnåtts, 57 kap. 20 c § 1 st. IL.

Kapitalvinst efter partiell fission

Avyttras en andel som endast är särskilt kvalificerad ska den del av kapitalvinsten som tas upp i inkomstslaget tjänst, enligt 57 kap. 24 a § IL, inte överstiga det på andelen hörande tjänstebeloppet för kapitalvinst vid partiell fission som beräknats enligt 48 kap. 18 d § 3 st. IL. Detta gäller även sådant tjänstebelopp för utdelning som har fördelats på andelen vid interna andelsöverlåtelse (57 kap. 7 c § 2 st. IL), eller på grund av tidigare partiell fission eller andelsbyte (48 kap. 18 e § 3 st. och 48 a kap. 8 c § 3 st. IL). Motsvarande gäller om sådan andel upphör att existera. Mer än tjänstebelopp för utdelning vid partiell fission ska inte tas upp som utdelning och kapitalvinst i inkomstslaget tjänst.

Avser avyttringen ett företag som tidigare varit överlåtande företag vid en partiell fission och hör till andelen ett tjänstebelopp för utdelning vid partiell fission ska bara utdelning beaktas som erhållits efter den partiella fissionen, 57 kap. 24 a § 2 st. IL.

Övergångsbestämmelser

Övergångsbestämmelserna till lagen (2006:1422) om ändring i inkomstskattelagen.

p. 4

Vid en partiell fission ska gamla uppskovsbelopp som fördelats på andel vid andelsbyte och som avser andel i överlåtande företag fördelas mellan de mottagna andelarna och andelarna i det överlåtande företaget på samma sätt som omkostnadsbeloppet fördelas. Sådant uppskovsbelopp ska tas upp till

beskattning senast det beskattningsår då äganderätten till andelen övergår till någon annan eller andelen upphör att existera.

p. 7

I 48 kap. 18 e § och 48 a kap. 8 c § IL finns bestämmelser som avser de fallen att andelarna i ett överlåtande företag vid en partiell fission eller i ett avyttrat företag vid ett andelsbyte tidigare mottagits vid en partiell fission eller ett andelsbyte. Det ska i så fall ha beräknats ett tjänstebelopp för kapitalvinst vid andelsbyten om andelen mottagits vid ett andelsbyte. I punkt 7 anges att även tjänstebelopp som beräknats enligt 48 a kap. 8 a § IL i dess äldre lydelse ska fördelas i dessa fall.

p. 8

Enligt de nya reglerna kan andelar komma att bli kvalificerade enligt delvis andra regler än som tidigare gällt. Vad som från och med 2008 års taxering ska gälla (48 a kap. 16 §, 57 kap. 7 § 3 st., 7 a § och 7 b §§, 15 § 3 st. samt 23 a § IL) för andelar som är kvalificerade enligt 57 kap. 7–7 b §§ gäller även för andelar som är kvalificerade enligt 57 kap. 7 § 1 och 2 st. IL i dess äldre lydelse.

10.9 Sparat lättnadsutrymme

Bestämmelserna i 43 kap. IL om lättnadsbelopp och sparad lättnadsutrymme har upphört att gälla från och med den 1 januari 2006 (SFS 2005:1136). Vad som gäller om det vid utgången av år 2005 finns utnyttjat sparad lättnadsutrymme på kvalificerad andel regleras i övergångsbestämmelserna p. 3–5 och 7.

Övergångsbestämmelserna p. 7 (interna andelsöverlåtelser) har ändrats med anledning av de nya bestämmelserna i 57 kap. 7–7 b §§ IL, särskilt kvalificerade andelar (SFS 2006:1422, prop. 2006/07:2).

Skatteverket har i skrivelse den 15 december 2006 (dnr 131 741140-06/111) tagit ställning till hur sparad lättnadsutrymme bör behandlas enligt övergångsbestämmelserna.

Om det vid utgången av år 2005 finns sparad lättnadsutrymme får detta föras över och utnyttjas under beskattningsåren 2006–2010 i inkomstslaget kapital. Utnyttjas inte det sparade lättnadsutrymmet under nämnda år förfaller vad som kvarstår utnyttjat vid utgången av år 2010.

Under beskattningsåren 2006–2010 ska utdelning som enligt bestämmelserna i 57 kap. IL ska redovisas som inkomst av

kapital bara tas upp till den del den överstiger sparade lättadsutrymme. Är utdelningen lägre än det sparade lättadsutrymme förs skillnaden vidare som sparade lättadsutrymme till nästa beskattningsår.

På motsvarande sätt ska bara den del av en kapitalvinst under beskattningsåren 2006–2010, som enligt bestämmelserna i 57 kap. IL ska tas upp som inkomst av kapital, tas upp till beskattning till den del den överstiger sparade lättadsutrymme.

Sparade lättadsutrymme ska således beaktas först efter beräkningen av den del av en utdelning eller kapitalvinst som ska hänföras till inkomstslaget kapital.

Om en kapitalvinst ska tas upp som överskott av passiv näringsverksamhet vid avyttring av andel i skalbolag enligt bestämmelserna i 49 a kap.IL kan sparade lättadsutrymme inte utnyttjas.

Benefikt förvärv

Övergår en andel till ny ägare genom arv, testamente, gåva, bodelning eller på liknande sätt, övertar förvärvaren den tidigare ägarens sparade lättadsutrymme.

Andelsbyte

Avyttras en andel genom ett andelsbyte och villkoren för tillämpning av bestämmelserna om framskjuten beskattning i 48 a kap.IL är uppfyllda så ska det sparade lättadsutrymme på de bortbytta andelarna fördelas på mottagna andelar. Är de mottagna andelarna marknadsnoterade och inte kvalificerade läggs i stället det sparade lättadsbeloppet till anskaffningsutgiften vid beräkning av omkostnadsbeloppet för de mottagna andelarna.

Sparade lättadsutrymme överstiger gränsbeloppet

Om sparade lättadsutrymme överstiger gränsbeloppet gäller att utdelning utöver sparade lättadsutrymme ska tas upp i inkomstslaget tjänst. Ett belopp motsvarande skillnaden mellan sparade lättadsutrymme och gränsbeloppet hänförs således till inkomst av kapital i stället för till inkomst av tjänst. Belopp motsvarande sparade lättadsutrymme undantas från beskattning.

Sparade lättadsutrymme överstiger sparade utdelningsutrymme

Är sparade lättadsutrymme större än sparade utdelningsutrymme gäller i princip motsvarande vad som ovan sagts om gränsbelopp. Kapitalvinst som överstiger sparade lättadsutrymme ska tas upp som inkomst av tjänst. Resterande del av kapitalvinsten hänförs till inkomst av kapital och undantas från beskattning med belopp motsvarande det sparade lättadsutrymme.

Tillämpas, på den skattskyldiges begäran, reglerna om hälftendelning ska i stället den del av en kapitalvinst som överstiger sparats utrymme till hälften tas upp i inkomstslaget tjänst och till hälften i inkomstslaget kapital, se avsnitt 10.4.

Omkostnadsbelopp beräknat enligt alternativreglerna

Av 57 kap. 21 § 2 st. IL framgår att om kostnadsbeloppet beräknats enligt någon av alternativreglerna (indexregeln eller kapitalunderlagsregeln) ska av den del av en kapitalvinst som överstiger sparats utrymme ett belopp motsvarande skillnaden mellan det alternativa omkostnadsbeloppet och verkligt omkostnadsbelopp tas upp som inkomst av kapital, se avsnitt 10.4. För det fall omkostnadsbeloppet för andelarna beräknats enligt någon av alternativreglerna gäller motsvarande om sparats utrymme överstiger sparats utrymme. Om sparats utrymme överstiger sparats utrymme ska av den del av kapitalvinsten som överstiger sparats utrymme ett belopp motsvarande skillnaden mellan det alternativa omkostnadsbeloppet och omkostnadsbeloppet enligt 44 kap. 14 § IL tas upp som inkomst av kapital i stället för som inkomst av tjänst (övergångsbestämmelsen p. 5 jämförd med 57 kap. 21 § 2 st. IL).

Tillämpas reglerna om hälftendelning av kapitalvinst mellan inkomstlagen tjänst och kapital gäller i princip detsamma. Av den del av kapitalvinsten som överstiger sparats utrymme ska ett belopp motsvarande skillnaden mellan det alternativa omkostnadsbeloppet och verkligt omkostnadsbelopp i sin helhet tas upp som inkomst av kapital. Någon fördelning mellan inkomstlagen görs således inte av den delen av kapitalvinsten (övergångsbestämmelserna p. 6 lagen (2007:1251) om ändring i inkomstskattelagen).

Avräkning

Avräkning för sparats utrymme, dvs. skattefri del av utdelning eller kapitalvinst, ska ske mot gränsbelopp respektive sparats utrymme före kvotering till två tredjedelar enligt bestämmelserna i 57 kap. 20 och 21 §§ IL. Är det sparade utrymmet högre än gränsbeloppet eller det sparade utrymmet sker avräkningen mot den del av en utdelning eller kapitalvinst som på grund av det högre sparade utrymmet ska tas upp som inkomst av kapital.

Intern andelsöverlåtelse

Om sådana andelar som är kvalificerade på grund av bestämmelserna i 57 kap. 7 § 1 st. eller 2 st. vid 2007 års taxering eller 57 kap. 7–7 b §§ IL i deras lydelse fr.o.m. den 1 januari 2007 avyttras under beskattningsåren 2006–2010 till ett fämansföretag eller fämanshandelsbolag som säljaren direkt

eller indirekt äger andel i, ska sparad lättnadsutrymme fördelas på de andelar som säljaren äger i det fåmansföretag som direkt eller indirekt förvärvat andelarna.

10.10 Särskild skatteberäkning inom familjen

För att förhindra att de kapitalinkomster som redovisas som intäkt av tjänst fördelas inom familjen, och därmed undgår den progressiva beskattningen, har särskilda bestämmelser för beräkningen av skatten införts. I 57 kap. 36 § IL stadgas att om andelsägarens make är eller under någon del av den senaste femårsperioden varit verksam i företaget i betydande omfattning och understiger andelsägarens beskattningsbara förvärvsinkomst – bortsett från vad som ska beskattas i tjänst enligt 57 kap. IL (tjänsteintäkten) – makens beskattningsbara förvärvsinkomst ska skatten på tjänsteintäkten beräknas enligt 65 kap. 5 § IL som om den skattskyldiges beskattningsbara förvärvsinkomst, bortsett från tjänsteintäkten, motsvarade makens beskattningsbara förvärvsinkomst. Detta gäller också om maken varit verksam i annat fåmansföretag som avses i 57 kap. 4 § IL.

Om andelsägaren fyller högst 18 år under beskattningsåret gäller vad som sagts om make i stället dennes föräldrar.

Med make anses också sådan med make jämställd person enligt 2 kap. 20 § IL.

Exempel

A, som är underårig son till B, äger aktier i fåmansföretaget AB Y. A har från AB Y erhållit 50 000 kr i utdelning som ska beskattas som inkomst av tjänst. A ska dessutom beskattas för 60 000 kr av andra förvärvsinkomster. B, som under någon del av den senaste femårsperioden varit verksamhet i företaget i betydande omfattning, redovisar förvärvsinkomster på 500 000 kr vid samma års taxering.

Vid skatteberäkningen beträffande A ska statlig skatt på nämnda 50 000 kr beräknas till samma belopp som skulle gällt om B hade taxerats för beloppet under inkomst av tjänst. Detta innebär att A, förutom kommunal skatt, ska erlägga statlig skatt beträffande de 50 000 kr.

Skatteverket har i skrivelse 2005-10-07, dnr 131 516747-05/111, gjort bedömningen att i fall där båda makarna varit verksamma i företaget i betydande omfattning och har tjänsteinkomster enligt 57 kap. IL ska endast en beräkning enligt 57 kap. 14 § samma lag göras för makarna. Har makarna exakt likadana inkomster föreligger valfrihet för vem av dem som beräkningen ska göras. Är inkomsterna däremot olika bör beräkningen enligt Skatteverkets uppfattning göras för den av makarna som medför den högre beskattningseffekten.

10.11 Ackumulerad inkomst

66 kap. IL kan även tillämpas på sådana kapitalinkomster som enligt 57 kap. IL ska redovisas som intäkt av tjänst. Se Del 1 avsnitt 13.

10.12 Äldre förarbeten

Nedan ges en sammanställning av äldre förarbeten till bestämmelserna om beskattning av utdelning och kapitalvinst på andelar i fämansföretag för tiden innan inkomstskattelagen infördes.

SkU 1989/90:30, prop. 1989/90:110

SkU 1990/91:32, prop. 1990/91:5

SkU 1990/91:10, prop. 1990/91:54

SkU 1991/92:10, prop. 1991/92:60

SkU 1992/93:18, prop. 1992/93:50

SkU 1992/93:11, prop. 1992/93:86

SkU 1992/93:8, prop. 1992/93:108

SkU 1992/93:14, prop. 1992/93:127

SkU 1992/93:15, prop. 1992/93:131

SkU 1993/94:11, prop. 1993/94:45

SkU 1993/94:15, prop. 1993/94:50

SkU 1993/94:25, prop. 1993/94:234

FiU 1994/95:1, prop. 1994/95:25

SkU 1995/96:20, prop. 1995/96:109

SkU 1996/97:13, prop. 1996/97:45

FiU 1996/97:20, prop. 1996/97:150

SkU 1998/99:5, prop. 1998/99:15

11 Pensionskostnader och personalstiftelser

28 kap. 1–26 §§ IL

Lag (1967:531) om tryggande av pensionsutfästelse m.m.

prop. 2005/06:22

prop. 2003/04:21

prop. 1999/2000:15

prop. 1999/2000:6

prop. 1999/2000:2

prop. 1998/99:16

prop. 1997/98:150

prop. 1997/98:146

Sammanfattning

I 28 kap. IL regleras arbetsgivares avdragsrätt för kostnader att trygga lämnade pensionsutfästelser. Förutom avdragsrätten regleras i kapitlet även andra frågor med anknytning till anställdas pensionering. Det gäller exempelvis kostnadsutjämnning mellan arbetsgivare, ersättning från pensionsstiftelse, återföring av avsättning i balansräkningen och övertagande av pensionsutfästelser.

Syftet med reglerna är att säkerställa att endast tryggande av rimliga pensioneringsbehov blir skattemässigt gynnat. För att avdrag för tryggandekostnader för lämnad pensionsutfästelse över huvud taget ska komma i fråga krävs enligt 28 kap. 2 § IL att pensionsutfästelsen uppfyller de kvalitativa villkor som ställs på en pensionsförsäkring i 58 kap. IL (se del 1, avsnitt 20). Detta innebär bl.a. att utfästelsen inte får avse annan förmån än ålders-, sjuk- eller efterlevandepension, att den avtalade pensionen måste utbetalas under ett visst antal år, att

destinatärskretsen är begränsad och att ålderspension inte får utbetalas före 55 års ålder.

Avdrag för tryggnad av pensionsutfästelser medges enligt en huvudregel eller en kompletteringsregel. Enligt huvudregeln medges avdrag med ett belopp motsvarande en viss procent av pensionsgrundande lön. Enligt kompletteringsregeln medges avdrag för kostnader för att uppnå avtalad pensionsnivå, dock med vissa begränsningar vad gäller ålderspension. Även här är utgångspunkten för beräkning av avdragsutrymme pensionsgrundande lön. Regeln kan även tillämpas för avgiftsbaserade pensionslösningar. Kompletteringsregeln är tillämplig endast i köpa-ikapp fallen samt vid ändring av pensionsavtal eller vid ett nytt pensionsavtal p.g.a. förtida avgång. Enligt båda reglerna krävs för avdrag att utfästelsen tryggats genom överföring till pensionsstiftelse enligt TrL, avsättning i balansräkningen enligt TrL i förening med kreditförsäkring (eller kommunal eller statlig borgen, eller liknande garanti) eller genom betalning av premie för pensionsförsäkring.

Nuvarande regler har tillkommit genom SFS 1998:32 (Ds 1997:39, prop. 1997/98:146, bet. 1997/98:SkU 27). Reglerna trädde i kraft 30 juni 1998 och har fått tillämpas fr.o.m. 1998 års taxering. De äldre reglerna gällde parallellt t.o.m. 2000 års taxering. Fr.o.m. den 25 september 2003 har en stoppregel avseende övertagande av ansvaret för pensionsutfästelse införts (se avsnitt 11.6).

Fr.o.m. 1 januari 2006 gäller nya associationsrättsliga och näringsrättsliga regler för verksamhet i tjänstepensionsinstitut som införts med anledning av genomförande av tjänstepensionsdirektivet (Europaparlamentets och rådets direktiv 2003/41 EG av den 3 juni 2003 om verksamhet och tillsyn över tjänstepensionsinstitut). Av denna anledning har nya skatteregler införts genom SFS 2005:1170 som också gäller från 1 januari 2006. Utgångspunkten för dessa skatteregler är att likställa de skattemässiga förutsättningarna för utländska tjänstepensionsinstitut att bedriva verksamhet i Sverige med vad som gäller för livförsäkringsföretag och svenska tjänstepensionsinstitut.

Äldre bestämmelser avseende avdragsrätt för tryggnad av pensioner som gällde t.o.m. 2000 års taxering samt övergångsbestämmelser, bl.a. beträffande övergångsreglerna enligt 1975 års ikraftträdandelag, finns i handledning för beskattning av inkomst och förmögenhet m.m. vid 2000 års taxering, del 2.

11.1 Uttryck och termer

Allmän pensionsplan – Civilrättslig definition

Civilrättslig definition av allmän pensionsplan finns i TrL. Med uttrycket allmän pensionsplan avses enligt 4 § TrL sådana allmänna grunder för pensionering av arbetstagare eller arbetstagares efterlevande som innehåller regler om tryggnad av arbetsgivarens utfästelse genom kreditförsäkring, avsättning till pensionsstiftelse enligt TrL eller annan likvärdig anordning och som på arbetstagarsidan är godkända av organisation vilken enligt lagen (1976:580) om medbestämmande i arbetslivet är att anse såsom central arbetstagarorganisation.

En allmän pensionsplan enligt TrL förutsätter enligt Regeringsrätten (RÅ 1996 ref. 33) att det i planen finns en garanti för att grunderna är av kollektiv natur och att pensionsförmånerna är preciserade. Den civilrättsliga definitionen tar således sikte på förmånsbaserade planer. I en förmånsbaserad plan är pensionsförmånen bestämd i förväg varför kostnaden för tryggnaden utgör ett riskmoment för pensionsgäldenären.

Regeringsrätten har i RÅ 2006 ref. 83, ett överklagat förhandsbesked, gjort bedömningen att Svenska Kyrkans pensionsplan PFA 2000 inte utgör en allmän pensionsplan enligt TrL.

Allmän pensionsplan – skatterättslig definition

En skatterättslig definition av allmän pensionsplan finns i 58 kap. 20 § IL. Den har som utgångspunkt allmän pensionsplan enligt TrL men har utvidgats för att omfatta flera pensionsutfästelser än vad som avses i TrL. Den skatterättsliga definitionen inbegriper också

- pensionsutfästelser som ryms inom vad som enligt en allmän pensionsplan är sedvanligt inom branschen för arbetare med motsvarande uppgifter, dock när det gäller utfästelser som tryggas genom avsättning i balansräkningen bara i förening med kreditförsäkring,
- pensionsutfästelser för vilka det har tecknats kommunal eller statlig borgen eller liknande garanti, och
- pensionsutfästelser i enlighet med pensionsavtal som har godkänts på arbetstagarsidan av sådan organisation som enligt lagen (1976:580) om medbestämmande i arbetslivet (MBL) anses som central arbetstagarorganisation.

Utvidgningen av det skatterättsliga begreppet allmän pensionsplan har skett successivt i takt med ändringar i avdragsreglerna. Den senaste justeringen (sista strecksatsen) uppges i prop. 1997/98:146 s. 78 ha skett för att säkerställa att även

avgiftsbaserade pensionsplaner innefattas i begreppet. Med avgiftsbaserad pensionsplan avses en pensionsplan enligt vilken avgiftsstorleken är bestämd och förmånsnivån okänd, vilket medför ett riskmoment för pensionsborgenären. I det skatterättsliga begreppet pensionsplan ingår således, förutom ”ryms inom-fall” och kommunala samt statliga pensionsavtal, även sådana avtal som ingås mellan arbetsgivare och en i MBL:s mening central arbetstagarorganisation. Ett exempel är den avgiftsbaserade planen Avtalspension SAF/LO och PFA 98 för kommuner samt den nya ITP-planen som har trätt i kraft 2007-07-01 och gäller för tjänstemän födda 1979 och senare.

Begreppet allmän pensionsplan har inte längre någon central roll för avdragsrätten. Även de alternativa pensionslösningarna inom den gamla ITP-planen, de s.k. tio-taggarlösningarna, omfattas numera av avdragsreglerna. Begreppet allmän pensionsplan har dock alltså viss betydelse. Det finns t.ex. kopplingar till allmän pensionsplan vad gäller utbetalningsvillkor för ålderspension (58 kap. 11 § IL). Begreppet har också betydelse för avdragsrätten för tryggnad av pensioner för vissa personalkategorier (se avsnitt 11.2 samt avsnitt 12 och 13).

Pensionsutfästelse

Med pensionsutfästelse avses en av arbetsgivaren gjord utfästelse till anställd eller tidigare anställd person eller efterlevande till sådan anställd vilken omfattar ett löfte om t.ex. ålders-, sjuk- eller efterlevandepension (familjepension). Pensionsutfästelse följer antingen av kollektivavtal eller individuella pensionsavtal. Något civilrättsligt krav på hur en pensionsutfästelse ska vara utformad finns inte. Löftet om pension får alltså även vara muntligt. Utan ett skriftligt avtal kan det dock i vissa lägen vara svårare att hävda avdragsrätt. Det kan t.ex. gälla individuella pensionsutfästelser som tryggas på annat sätt än genom köp av tjänstepensionsförsäkring. Att den utfästa pensionen uppfyller IL:s kvalitativa krav i 58 kap. finns då inte dokumenterat. Med pensionsutfästelse likställs bland annat pensionsavtal, anställningsavtal eller anställningskontrakt med en bestämmelse om pensionsförmåner.

Oantastbar eller antastbar pensionsutfästelse

En utfästelse om pension innebär i normalfallet att den anställde fortlöpande (linjärt) intjänar en fordran på framtida pension. För att avdrag ska medges för att trygga upplupen del av utfäst pension till anställd, tidigare anställd eller efterlevande till anställd fordras genom kopplingen i IL till TrL att utfästelsen är oantastbar, dvs. att utfästelsen inte är förknippad med några villkor. Detta innebär att den anställde har rätt till intjänad pension oavsett om han slutar sin anställning eller tar

annan anställning före uppnådd pensionsålder. Den anställde ska i sådant fall erhålla ett fribrev av arbetsgivaren avseende hos denne intjänad pensionsrätt.

I 43 § ILP avseende 28 kap. IL anges, att pensionsutfästelser som lämnats senast 1966-12-31 och som inte är förenade med fribrev, dvs. antastbara löften, för vilka avdrag medgavs vid ikraftträdande av TrL 1968-03-01 (1969 års taxering) enligt övergångsbestämmelser till denna och till dåvarande KL, medför rätt till avdrag även framdeles. Beträffande dessa löften gäller vid beräkning av arbetsgivarens pensionsreserv enligt TrL och vid beräkning av upplupen del av utfäst pension som tryggas av pensionsstiftelse att hänsyn även tas till sådant utfäst tillägg som föranleds av levnadskostnadernas ökning fram till beräkningstidpunkten.

Antastbara pensionslöften givna före 1961-12-13 är enligt p. 11 övergångsbestämmelserna till TrL alltså avdragsgilla. Jfr 1 § andra stycket TrL.

Bestämmande inflytande enligt TrL

Till grund för bedömningen av om en person har bestämmande inflytande över ett företag läggs personens eget samt hans föräldrars, far- och morföräldrars, makes, avkomlings och avkomlings makes samlade innehav av aktier eller andelar (5 § st. 2 TrL). Observera att TrL:s närståendekrets skiljer sig från IL:s definition i 2 kap. 22 §.

Pensionsborgenär eller pensionsgäldenär

Den som erhållit ett pensionslöfte (i regel den anställde) är pensionsborgenär, dvs. den som innehar en fordran på pensionsrätt. Den som givit pensionslöftet är pensionsgäldenär (arbetsgivaren), dvs. den som står i skuld för pensionslöftet.

Destinatär

Destinatär är en person som kan komma att omfattas av pensionslöftet, t.ex. den anställde som erhållit löftet eller någon efterlevande till den anställde.

Fribrev

Med fribrev avses vid en viss tidpunkt upplupen del av en intjänad, från arbetsgivare utfäst, ovillkorad pensionsförmån som ska utbetalas vid uppnådd pensionsålder.

Kapitalvärde

Genom en kapitalisering av ett fribrev beräknas pensionsförmånens kapitalvärde. Denna beräkning sker enligt försäkrings-tekniska grunder fastställda av Finansinspektionen (FI) utifrån bestämmelser i TrL. För räkenskapsår påbörjade före 2001-01-01 gäller FI:s anvisning FFFS 1999:24 och för räkenskapsår påbörjade 2001-01-01 och senare gäller FFFS 2001:13. Till hjälp vid sådan beräkning kan tabeller användas som utfärdas av SPP.

Pensionsreserv	<p>Enligt 6 § TrL avses med arbetsgivarens pensionsreserv kapitalvärdet för samtliga pensionsutfästelser som företaget lämnat. Begreppet pensionsreserv används även i IL. I förarbetena till IL (prop. 1999/2000, del 2 s. 357) sägs i bakgrundsbeskrivningen till 28 kap. att termer och uttryck i IL bygger på termer och uttryck som används i TrL. Skatterettsligt är pensionsreserven ett tak för avdragsrätt när det gäller avsättning i balansräkning och överföring till pensionsstiftelse.</p>
Temporär och livsvarig pension	<p>Pension kan vara temporär eller livsvarig. Livsvarig pension utbetalas så länge den pensionsberättigade lever. Temporär pension utbetalas under viss tid och upphör när denna tidsperiod gått tillända eller tidigare om den pensionsberättigade dör dessförinnan. Det är vanligt att temporär pension börjar utbetalas före 65 års ålder (tidigast från 55 år) och upphör vid 65 års ålder.</p>
Pensionsmedförande lön	<p>I de flesta kollektivavtalade pensionsplaner som är förmånsbaserade, exempelvis den gamla ITP-planen, och även i premiebaserade pensionsplaner finns bestämmelser om pensionsmedförande lön. Med pensionsmedförande lön avses lön, förmån eller annan ersättning som pensionsförmånen är beroende av. I pensionsmedförande lön enligt den gamla ITP-planen ingår t.ex. inte subventionerad lunch eller bilförmån. Övertidsersättning är inte heller pensionsmedförande. I den nya ITP-planen utgörs pensionsmedförande lön av kontant utbetald bruttolön. Kostnadsersättningar (skattefria eller skattepliktiga) medräknas inte.</p> <p>Sjukpenning från försäkringskassan utgör inte lön från arbetsgivaren och räknas därmed inte in i pensionsmedförande lön, även om ersättningen har sin grund i tjänsteinkomsten.</p>
Intjänandetid och intjänandefaktor	<p>Med intjänandetid avses den tjänstetid en anställd har på sig att tjäna in det givna pensionslöftet. Med uttrycket ”full intjänandetid” avses enligt 28 kap. 11 § IL full intjänandetid enligt pensionsavtalet, förutsatt att pensionsavtalet innehåller ett krav på minst 30-årigt intjänande och ett fortsatt intjänande under anställning fram till den avtalade pensionsåldern. Om pensionsavtalet inte uppfyller dessa krav eller om pensionsavtalet saknar bestämmelser om intjänandetid avses med full intjänandetid tiden fram till den avtalade pensionstidpunkten, dock minst 30 år. Med intjänandefaktor avses t.o.m. beräkningstidpunkten (beskattningsåret) ihopsamlad tjänstetid i förhållande till intjänandetid.</p>

I intjänandetid får inte inräknas tid som enskild näringsidkare eller som delägare i handelsbolag. Däremot inräknas tjänstetid i anställningar hos tidigare arbetsgivare. Även anställningstid utomlands kan få medräknas. Om det av pensionsavtalet klart framgår att tjänstetid hos tidigare arbetsgivare inte ska beaktas vid intjänandet av aktuell pensionsrätt torde enbart intjänande hos den aktuella arbetsgivaren medräknas vid fastställande av intjänandetiden (jfr RÅ 1991 ref. 84).

Det framgår varken av lagtext eller av förarbeten från vilken ålder en pension kan börja tjänas in. Enligt den gamla ITP-planen börjar t.ex. ålderspension tjänas in fr.o.m. 28 års ålder. För fulla pensionsförmåner krävs intjänande fram till pensionsåldern och i minst 30 år. Enligt den nya ITP-planen sker intjänande av ålderspension genom att arbetsgivaren betalar en avgift till den anställdes ålderspension fr.o.m. den månad tjänstemannen fyller 25 år t.o.m. månaden före den under vilken tjänstemannen fyller 65 år. Överenskommelse kan träffas mellan arbetsgivaren och den anställda om att avgiften kan erläggas under längre tid om anställningen fortsätter efter att tjänstemannen fyllt 65 år.

Begreppen intjänandetid och intjänandetsfaktor har endast betydelse vid tillämpning av kompletteringsregeln.

Exempel 1

En anställd som omfattas av den gamla ITP-planen har varit anställd i företaget sedan 24 års ålder och planerar att gå i pension om 5 år. Under beskattningsåret fyller den anställda 50 år. T.o.m. beskattningsåret har den anställda således arbetat i 26 år men tjänat in pensionsrätt i 22 år (fr.o.m. 28 års ålder). Fram till pensioneringstidpunkten kommer den anställda att ha tjänat in pensionsrätt i 27 år. Eftersom intjänandetid enligt 28 kap. 11 § IL inte får understiga 30 år är intjänandetsfaktor för beskattningsåret 22/30.

Exempel 2

En anställd som redan tjänat in sin pensionsrätt i 30 år ska fortsätta att arbeta några år till varigenom den totala intjänandetiden kommer att uppgå till 37 år. Hela pensionsrätten har således inte intjänats t.o.m. beskattningsåret. Intjänandefaktorn är 30/37.

Rent praktiskt innebär detta att avdragsutrymmet enligt kompletteringsregeln reduceras genom att kapitalvärdet av

pensionsförmånen multipliceras med intjänandetidsfaktorn (se exemplet i avsnitt 11.9).

Direktpension

Med uttrycket direktpension avses normalt pension som arbetsgivaren betalar ut till en anställd och som inte har tryggats genom avsättning i balansräkningen eller genom överföring till pensionsstiftelse. Avdrag för direktpension medges i enlighet med allmänna bestämmelser i 16 kap. 1 § IL. Det bör dock poängteras att pension utbetalas direkt från arbetsgivaren även om arbetsgivaren tryggt pensionsutfästelsen genom avsättning i balansräkningen eller genom överföring till pensionsstiftelse. Också sådan pension omfattas av allmänna avdragsbestämmelser trots att avdrag kan ha medgetts vid tryggandet i enlighet med bestämmelserna i 28 kap. IL. Dubbelt avdrag motverkas i ett sådant fall av att belopp motsvarande minskning av avsättning i balansräkningen respektive gottgörelse från pensionsstiftelse tas upp som intäkt. Se vidare under avsnitt 11. 8 Övrigt.

Arbetstagare eller uppdragstagare

I 28 kap. 3 § IL sägs att arbetsgivares tryggande av utfästelse om pension till en arbetstagare ska dras av som kostnad i den utsträckning som anges i de följande bestämmelserna. Begreppet arbetstagare definieras inte i IL. Regeringsrätten har i RÅ 2001 not. 164 tagit ställning till om en arbetande styrelseordförande ska anses vara uppdragstagare eller arbetstagare. Regeringsrätten uttalade följande.

”Inom skatterätten kan det vara oklart när uttrycken arbetsgivare och arbetstagare eller anställd används i en bestämmelse om denna är tillämplig också i fråga om uppdrag och uppdragstagare (jfr SOU 1999:94 s. 65–70). Vad gäller bestämmelserna om arbetsgivares avdrag för kostnader för tryggande av pension synes det emellertid – med hänsyn till bestämmelsernas bakgrund och utformning – stå klart att de inte är avsedda att omfatta pension till uppdragstagare. Som Skatterättsnämnden konstaterat finns det inom inkomstskatterätten inte någon självständig definition av arbetsgivar- respektive arbetstagarbegreppet. En sådan finns däremot i 1 kap. 6 § skattebetalningslagen (1997:483) enligt vilken uttrycken avser den som betalar ut respektive tar emot ersättning för arbete. Denna definition, som alltså omfattar även ersättningar till självständiga näringsidkare, är uppenbarligen alltför vidsträckt för att kunna tillämpas vid inkomstbeskattningen. I stället får vad som kan betecknas som ett mer allmänt vedertaget arbets-

tagarbegrepp användas där olika inslag i avtalsförhållandet värderas (jfr SOU 1993:32 s. 227–228). Enligt Regeringsrättens bedömning måste generellt sett styrelseledamöter inklusive styrelsens ordförande, i denna sin egenskap anses som uppdragstagare.”

I det fall som prövades var dock förhållandena för styrelseordföranden sådana att han ansågs vara arbetstagare, varför arbetsgivaren var berättigad till avdrag för ifrågavarande pensionskostnad.

I RÅ 2005 ref. 68 har Regeringsrätten fastställt ett förhandsbesked från SRN i vilket SRN hänvisat till Regeringsrättens uttalande i RÅ 2001 not. 164 och ansett att en styrelseordförande är en uppdragstagare. Den slutsats man kan dra av båda rättsfallen är att styrelseledamöter i aktiebolag o.d. normalt ska anses som uppdragstagare. Om det är fråga om en s.k. arbetande styrelseordförande bör han i stället normalt anses som arbetstagare. Det bör uppmärksammas att frågan om en styrelseledamot ska anses som uppdragstagare eller arbetstagare inte påverkar skyldigheten att betala arbetsgivaravgifter.

11.2 Avdrag för tryggnad av pensionsutfästelser

Villkor för avdragsrätt

För att avdrag för tryggnadskostnader för lämnad pensionsutfästelse över huvud taget ska komma i fråga krävs enligt 28 kap. 2 § IL att utfästelsen uppfyller de kvalitativa villkor som i 58 kap. IL ställs på en pensionsförsäkring.

För avdrag krävs dessutom att de kvantitativa villkoren i 28 kap. IL är uppfyllda. Dessa villkor innebär att pensionskostnad som överstiger de stipulerade beloppsramarna inte är avdragsgill. Avdragsutrymmet beräknas per anställd vid tillämpning av både huvud- och kompletteringsregel. Någon kvittning mellan olika anställdas kostnader över och under det uppkomna avdragstaket får inte ske. Inte heller får utjämning av pensionskostnader ske mellan företag inom en koncern.

I KRNS 2004-10-07, mål nr 5031-02 har ett bolag, som tillsammans med sitt moderbolag ingått ett avtal om solidariskt betalningsansvar för förpliktelser gentemot en arbetstagare, inte fått avdrag för pensionskostnader då avtal om pensionsutfästelse enbart ingåtts mellan arbetstagaren och moderbolaget.

Utöver reglerna i IL gäller genom hänvisning till TrL parallellt vissa kvalitativa regler i TrL avseende avsättning i balans-

räkning och överföring till pensionsstiftelse. Kvalitativa bestämmelser om pensionsmedförande lön, intjänandetid m.m. finns även i de kollektivavtalade förmåns- eller avgiftsbaserade pensionsplaner som en arbetsgivare är ansluten till och tillämpar.

11.2.1 Tryggandeformer

En arbetsgivares pensionsutfästelser till anställda kan enligt 28 kap. 3 § IL tryggas med avdragsrätt vid inkomsttaxeringen på något av följande sätt.

1. betalning av premie för pensionsförsäkring (även betalningar till vissa utländska tjänstepensionsinstitut omfattas)
2. avsättning i balansräkning i förening med kreditförsäkring, kommunal eller statlig borgen eller liknande garanti
3. överföring till pensionsstiftelse enligt TrL
4. överföring till ett utländskt tjänstepensionsinstitut som enligt 39 kap. 13 c § IL likställs med pensionsstiftelse enligt TrL om överföringen sker till ett fast driftställe i Sverige enligt ett avtal som ingåtts i den verksamhet som bedrivs från det fasta driftstället.

Utländska tjänstepensionsinstitut

Med anledning av genomförandet av tjänstepensionsdirektivet har skatteregler för utländska tjänstepensionsinstitut införts. Reglerna gäller fr.o.m. 1 januari 2006 och tillämpades första gången vid 2007 års taxering.

Begreppet utländskt pensionsinstitut definieras i 39 kap. 13 a § IL. Med utländskt tjänstepensionsinstitut avses ett institut som bedriver tjänstepensionsverksamhet i Sverige med stöd av lagen (1998:293) om utländska försäkringsgivares och tjänstepensionsinstituts verksamhet i Sverige. Tryggande av pensionsutfästelser genom överföring eller betalning till ett utländskt pensionsinstitut är avdragsgillt om institutet kan likställas med en svensk pensionsstiftelse (p. 4 ovan) eller om avtalet om tjänstepension är jämförbart med pensionsförsäkring och uppfyller de villkor som anges i 58 kap. 1 a § IL (ingår i p. 1 ovan).

Av prop. 2005/06:22 s. 53 framgår att utgångspunkten för bedömningen av vilka tjänstepensionsinstitut som kan likställas med pensionsstiftelse bör vara att tjänstepensionsavtalet reglerar de centrala förmögenhetsrättsliga frågorna på motsvarande sätt som TrL. De regler i TrL som är av mer associationsrättslig natur är i detta sammanhang av underordnad betydelse. I förarbetena nämns också ett antal frågor

som i avtalet bör regleras på samma sätt som i TrL för att det utländska pensionsinstitutet ska kunna likställas med en svensk pensionsstiftelse. Bl.a. ska institutets ändamål uteslutande vara att trygga utfästelse om pension till arbetstagare eller arbetstagares efterlevande. Institutet får inte utfästa pension eller utbetala pension under andra villkor än vad som följer av TrL. Arbetsgivaren ska kunna få ersättning från institutet för utbetalda pensioner och andra utgifter i samband med anställdas pensionering. Även en eventuell avveckling av institutet bör vara reglerad på samma sätt som avveckling av pensionsstiftelse enligt TrL. Enligt 28 kap. 12 a § IL ska bestämmelserna i 28 kap. 12, 17, 21, 23 och 24 §§ IL även tillämpas i fråga om överföringar till sådana tjänstepensionsinstitut som kan likställas med pensionsstiftelse. I 28 kap. 12 b § IL finns en avskattningsregel. Regeln innebär att tjänstepensionsinstitutets behållning som är hänförlig till tjänstepensionsavtalet ska tas upp till beskattning om avtalet ändras så att det utländska institutet inte längre kan likställas med en svensk pensionsstiftelse. Detta gäller dock inte om institutet tryggar upplupen del av pensionsutfästelsen genom köp av pensionsförsäkring enligt reglerna i 25 § TrL.

Enligt 28 kap. 2 § 2 st. IL ska betalning enligt ett sådant avtal om tjänstepension med ett utländskt pensionsinstitut som är jämförbart med pensionsförsäkring behandlas som betalning av premie för pensionsförsäkring. Betalningen omfattas därmed av avdragsrätt för sådana premier. Detta gäller endast under förutsättning att avtalet uppfyller de villkor som anges i 58 kap. 1 a § IL. Ett av dessa villkor är att tjänstepensionsavtalet träffas i en verksamhet som institutet bedriver från ett fast driftsställe i Sverige (det s.k. etableringskravet). Dessutom ska övriga villkor som ställs på en pensionsförsäkring vara uppfyllda. I prop. 2005/06:22 anges bl.a. följande på s. 53.

”När det gäller att avgöra vilka avtal som kan anses jämförbara med försäkring kan ledning sökas i reglerna i försäkringsrörelselagstiftningen och försäkringsrätten. En allmän utgångspunkt för bedömningen bör vara om avtalet om tjänstepension varit en försäkring, om avtalet hade ingåtts med en svensk försäkringsgivare, så bör också tjänstepensionsavtalet anses jämförbart med en försäkring. Oftast bör också ett tjänstepensionsavtal anses jämförbart med en försäkring, om avtalet anses vara en försäkring enligt lagstiftningen i institutets hemland.”

Med anledning av en dom från EG-domstolen den 30 januari 2007, mål nr C-150/04 (det s.k. Danmarksmålet), har regeringen den 1 februari 2007 överlämnat en skrivelse till riksdagen (Skr. 2006/07:47) i vilken förslag till ändrade skatte-regler för pensionsförsäkringar och avtal om tjänstepension aviserats. Förslagen till de nya reglerna har presenterats i två promemorior (i februari 2007 och i juni 2007) och en lagrådsremiss utgiven den 29 november 2007. Reglerna innebär bl.a. att en överföring till ett utländskt tjänstepensionsinstitut som enligt 39 kap. 13 c § IL likställs med en pensionsstiftelse enligt TrL kan beträffande avtal som ingåtts fr.o.m. 2 februari 2007 göras med avdragsrätt även till ett institut som saknar fast driftställe i Sverige.

Begreppet tryggande

Med tryggandeformer avses fortsättningsvis endast de former att säkerställa pensionsutfästelser som medför avdragsrätt. Att säkerställa pensionsutfästelser genom köp av kapitalförsäkring som pantförskrivs för den anställde omfattas därmed inte av begreppet.

En arbetsgivare kan fritt välja tryggandeform för de anställda och också kombinera olika tryggandeformer för en och samma anställd om inte pensionsutfästelsen, t.ex. den av företaget tillämpade pensionsplanen, föreskriver något annat.

För en arbetsgivare som inte har tecknat kollektivavtalad pensionsplan finns inte något krav på tryggande av pensionsutfästelser enligt TrL. Således kan en arbetsgivare utfästa pension till sina anställda utan att trygga eller säkerställa pensionsutfästelserna.

Vanligen säkerställer dock arbetsgivaren sina pensionsutfästelser i någon tryggandeform enligt 28 kap. 3 § IL eller genom inköp av kapitalförsäkring, som pantsätts som säkerhet för pensionslöftet (direktpension). Om pensionsutfästelsen säkerställs genom inköp av en kapitalförsäkring är inte premiekostnaden avdragsgill vid inkomsttaxeringen.

Tjänstepensionsförsäkringar

Denna tryggandeform innebär att företaget betalar samtliga premier för en pensionsförsäkring, som enligt försäkringsbrevet ska utgöra tjänstepensionsförsäkring, oavsett om arbetsgivaren eller den anställde står som försäkringens ägare (58 kap. 7 och 9 §§ IL). Äganderätten till tjänstepensionsförsäkringen har således ingen betydelse i skattehänseende. Däremot påverkar ägandet förfoganderätten och har betydelse i familjerättsliga sammanhang. Samtliga pensionsförmåner kan tryggas genom en tjänstepensionsförsäkring.

Fondförsäkring

Tjänstepensionsförsäkring kan vara en traditionell försäkring eller en fondförsäkring (unit-linked). En fondförsäkring är en försäkring där försäkringstagaren själv bestämmer i vilka fonder försäkringskapitalet ska placeras och därigenom står risken för försäkringskapitalets utveckling. Försäkringsgivaren garanterar normalt inga belopp. I en konventionell pensionsförsäkring garanteras normalt pensionsbelopp i förväg av försäkringsgivaren och det är försäkringsgivaren som bestämmer hur försäkringskapitalet ska placeras. Har arbetsgivaren inte lämnat någon annan pensionsutfästelse till den anställde än en premie- eller avgiftsbaserad utfästelse, varvid tryggande sker i en fondförsäkring, garanterar inte heller arbetsgivaren något bestämt utfallande pensionsbelopp.

Utländska försäkringar

Regeringsrätten har i RÅ 2004 ref. 28 (Skandia-målet) i enlighet med ett förhandsavgörande i EG-domstolen 2003-06-26, mål nr C-422/01 medgivit en arbetsgivare omedelbar avdragsrätt för erlagda premier till en försäkring som tecknas i ett försäkringsbolag inom EU och som uppfyller samtliga villkor som i svensk nationell rätt ställs på en tjänstepensionsförsäkring, bortsett från etableringskravet. Regeringsrätten har inte angett enligt vilket lagrum som avdrag ska medges. Eftersom Regeringsrätten inte hänvisat till de kvantitativa reglerna i 28 kap. IL bör enligt Skatteverkets uppfattning avdrag medges som för personalkostnad i näringsverksamhet enligt 16 kap. IL och inte som trygandekostnad enligt 28 kap. IL, dvs. utan de begränsningar som följer av sistnämnda paragraf. Skatteverkets tolkning innebär att arbetstagaren ska beskattas för försäkringsförmån under inkomst av tjänst med belopp motsvarande av arbetsgivaren betalda premier och att denna skattskyldighet inträder då premierna betalas. De belopp som i framtiden kommer att utbetalas från försäkringen till arbetstagaren är belopp på grund av kapitalförsäkring och således undantagna från inkomstbeskattning.

Med anledning av en dom från EG-domstolen den 30 januari 2007, mål nr C-150/04 (det s.k. Danmarksmålet), har regeringen den 1 februari 2007 överlämnat en skrivelse till riksdagen (Skr. 2006/07:47) i vilken förslag till ändrade skatte regler för pensionsförsäkringar och avtal om tjänstepension aviserats. Förslagen till de nya reglerna har presenterats i två promemorior (i februari 2007 och i juni 2007), en lagrådsremiss utgiven den 29 november 2007. Reglerna som föreslås gälla på försäkringsavtal som ingåtts fr.o.m. 2 februari 2007 innebär bl.a. att det nuvarande etableringskravet ändras till att

omfatta försäkringar meddelade inom EES. Detta får till följd att EES-försäkringar som uppfyller samtliga kvalitativa krav som i 58 kap. IL ställs på en pensionsförsäkring klassificeras som pensionsförsäkringar och ska i skattehänseende behandlas som sådana. Se även del 1 avsnitt 20.

Två förhandsbesked, som berör skattefrågor som uppkommit med anledning av Trust-målet (RÅ 2000 ref. 28) och som bl.a. gäller beskattningstidpunkten för arbetstagaren, har meddelats av SRN den 10 juni 2005. Såväl Skatteverket som sökanden har överklagat förhandsbeskeden. Regeringsrätten har mot bakgrund av EG-rätten och ovanstående lagförslag undanröjt förhandsbeskeden (RÅ 2007 not. 50).

Utländsk pensionsförsäkring som uppfyller villkoren i 58 kap. 5 IL kan i vissa fall anses utgöra tjänstepensionsförsäkring. Se Skatteverkets skrivelse 2007-06-21 (dnr 131 287635-07/111). Därutöver kan Skatteverket medge dispens för utländska pensionsförsäkringar att anses som tjänstepensionsförsäkring.

**Senaste dag för
inbetald
försäkringspremie**

Frågan om senaste dag för betalning av pensionsförsäkringspremie har varit föremål för prövning hos Regeringsrätten i ett antal domar, RÅ 1969 Fi 794, RÅ 1974 A 117, RÅ 1977 ref. 41 (=1977 1:14), RÅ 1980 1:4.

Frågan har även varit föremål för prövning i RÅ 2002 not. 212 (Vara-domen). Det är dock osäkert om utfallet i målet kan anses innebära någon ändring av rättsläget beträffande betalningstidpunkten i avdragshänseende. Målet gäller beskattningsunderlaget för SLP för ett subjekt som inte är inkomstskatteskyldigt (en kommun). Regeringsrätten har i domen gjort samma bedömning som SRN och ansett, med hänvisning till uttalanden i förarbetena till SLP, att endast pensionsförsäkringar som betalats under beskattningsåret ska ingå i beskattningsunderlaget för SLP. Enligt Skatteverkets uppfattning framgår emellertid inte av domen att Regeringsrätten ansett att tidigare praxis (se ovan) inte längre gäller för skattesubjekt som är skyldiga till inkomstskatt och som redovisar inkomst av näringsverksamhet enligt bokföringsmässiga grunder. Se även Skatteverkets skrivelse 2006-02-23 (dnr 131 71291-06/111).

Inbetalning av första försäkringspremien eller av engångspremie för tjänstepensionsförsäkring är avdragsgill för räkenskapsåret om

- bindande pensionsutfästelse lämnats av arbetsgivaren och mottagits av arbetstagaren under räkenskapsåret och

- ansökan om försäkring ingetts till försäkringsföretaget och försäkringspremien erlagts, senast vid den ordinarie deklARATIONSTIDPUNKT eller vid anstånd senast anståndsdagen.

Semesterlöneskulder m.fl.

Skatteverket (dåvarande RSV) har i en skrivelse 2001-02-20, dnr 354-00/540 (den s.k. AMF-skrivelsen) ansett att avdrags-tidpunkten för pensionspremier inte är uttryckligen reglerad, vilket torde medföra att 14 kap. 2 § IL, dvs. bokföringsmässiga grunder och god redovisningssed ska gälla vid inkomstberäkningen. Således är, enligt ställningstagandet i denna skrivelse, reserveringar för avgifter till arbetsmarknadsförsäkringar, (AMF, numera FORA), inklusive pensionsavgifter som beräknas på löneskulder, avdragsgilla vid inkomstberäkningen. I en dom från Regeringsrätten den 25 juni 2007, mål nr 239-07, ett överklagat förhandsbesked, har en fråga om avdragsrätt för avsättning för ITP-avgifter på semesterlöneskulden prövats. Regeringsrätten har gjort bedömningen att avdrag inte kan medges med följande motivering.

”Av 28 kap. 3 § IL framgår att förutsättning för att en arbetsgivares tryggande av utfästelse om pension skall dras av som kostnad är att tryggandet sker på något av de sätt som anges där, t.ex. genom betalning av premie för pensionsförsäkring. Bolagets avsättning grundar alltså inte i sig någon rätt till avdrag.”

11.2.2 Avsättning i balansräkningen

Med avsättning i balansräkningen avses enligt 28 kap. 4 § IL en särskild redovisning av pensionsutfästelse enligt TrL under rubriken Avsatt till pensioner eller i en delpost under rubriken Avsättningar för pensioner och liknande förpliktelser.

Möjligheten att trygga pensionsutfästelse i balansräkningen på konto Avsatt till pensioner tillkom år 1967 genom TrL som trädde i kraft 1968-03-01 och tillämpades första gången vid 1969 års taxering. Alla arbetsgivare, oavsett företagsform, får enligt 5 § st. 1 TrL i balansräkningen skuldföra pensionsutfästelser enligt allmän pensionsplan som den definieras i TrL. I 5 § 2 st. TrL anges därutöver att vissa subjekt såsom aktiebolag, ömsesidiga försäkringsbolag, ekonomiska föreningar och sparbanker får skuldföra även upplupen del av pensionsutfästelser som inte omfattas av allmän pensionsplan (jfr RÅ 2001 not. 166). För arbetstagare med bestämmande inflytande och sådan arbetstagares efterlevande, under den tid inflytandet består, får skuldföring endast ske för pensionsutfästelser enligt allmän pensionsplan. Vid bedömning av

bestämmande inflytande gäller TrL:s regler (se avsnitt 11.1 Uttryck och termer).

I samband med införandet av årsredovisningslagen (SFS 1995:1554), ÅRL, gjordes vissa följdändringar i TrL, varvid en ny paragraf, 8 a), infördes i TrL per 1996-01-01 (SFS 1995:1619). En arbetsgivare som omfattas av någon av årsredovisningslagarna och redovisar pensionsåtagande i balansräkningen får i stället för att redovisa skuld på konto "Avsatt till pensioner" redovisa motsvarande belopp som delpost under rubriken "Avsättningar till pensioner och liknande förpliktelser". Vad som sägs i 5 § andra stycket samt 7 och 8 §§ TrL om posten Avsatt till pensioner gäller även beträffande en sådan delpost.

Regeringsrätten har i RÅ 2004 ref. 133 uttalat att reglerna är dispositiva. Arbetsgivare kan således själv välja om han vill redovisa pensionsskulder enligt TrL eller på annan delpost under huvudrubriken Avsättningar för pensioner och liknande förpliktelser än vad som avses enligt TrL, alternativt under rubriken Övriga avsättningar. För avdragsrätten krävs emellertid en redovisning enligt TrL.

I RÅ 2004 not. 136 har Regeringsrätten meddelat, att pensionsutfästelsen till en person med bestämmande inflytande, som inte omfattas av allmän pensionsplan, inte kan skuldföras på sätt som avses i TrL.

För att avdrag för avsättning i balansräkning ska kunna medges krävs, förutom att redovisningen skett enligt TrL, även att en kreditförsäkring erhållits av Försäkringsbolaget Pensionsgaranti, ömsesidigt, FPG eller att avsättningen är förenad med kommunal eller statlig borgen eller liknande garanti.

Ökning av konto

Avdrag för avsättning i balansräkningen medges i takt med att pensionen intjänas. Avdrag medges enligt 28 kap. 14 § st. 2 IL högst med beloppet som motsvarar ökningen av pensionsreserven för avdragsgilla pensionsutfästelser från det föregående beskattningsårets utgång till beskattningsårets utgång. När det gäller ITP motsvarar den skuld som finns på kontot kapitalvärdet av intjänade pensionsrätter samt i vissa fall tillkommande värdesäkringsmedel (s.k. överrättefonden inom ITP-planen prop. 1975/76:31 s. 134). Beräkningen görs av PRI.

Pensionsskulden beräknas efter försäkringstekniska grunder fastställda av Finansinspektionen (3 § TrL). Detta framräknade värde motsvarar ungefär den engångspremie, exklusive försäkringsföretagets administrationskostnader samt eventuella

kostnader för försäkringsföretagets egen riskbedömning, som behövs för att trygga intjänat fribrevsvärde genom köp av en pensionsförsäkring.

Kreditförsäkring

Allmänna pensionsplaner enligt TrL kräver att pensionsutfästelserna ska tryggas. Avsättning i balansräkning enligt TrL kräver kreditförsäkring eller annan likvärdig anordning (4 § TrL). Enda försäkringsbolag som för närvarande ger kreditförsäkring av pensionsutfästelser är FPG (Försäkringsbolaget Pensionsgaranti, ömsesidigt). Bolaget har som huvuduppgift att kreditförsäkra pensionsskulden för kontoförda ålderspensioner enligt ITP-planen. Årskostnaden för försäkringen år 2007 är 0,3 % av pensionsskulden vid årets ingång exklusive avgifter till PRI (se nedan). Kreditförsäkringsavgift utgör för övrigt en vid inkomsttaxeringen avdragsgill kostnad. Kreditförsäkring beviljas i regel endast juridiska personer. Aktiebolag, handels- och kommanditbolag samt ekonomiska föreningar är i praktiken de enda som kan kreditförsäkra en pensionsskuld. Också skatterättsligt krävs kreditförsäkring för att avdrag för tryggande av pensionsutfästelser genom avsättning i balansräkningen ska kunna medges. Med kreditförsäkring jämställs i skatterätten de fall där staten eller kommunen har ställt borgen för kontoförda pensionskostnader i samband med bolagisering av statlig eller kommunal verksamhet, eller fall där liknande garanti har ställts.

FPG/PRI-modellen

När det gäller ITP kan arbetsgivaren välja att tillämpa den s.k. ITP/PRI-modellen för att trygga vissa pensionsförmåner i stället för att betala in pensionsavgift till Alecta. PRI (Pensionsregistreringsinstitutet) är en ideell förening med bl.a. Svenskt Näringsliv som medlem. PRI äger samtliga aktier i PRI Pensionstjänst AB. Det är detta bolag som ingår i FPG/PRI-modellen. PRI har till uppgift att fortlöpande beräkna och registrera de anställdas pensionsförmåner och räkna ut arbetsgivarens pensionsskuld samt utbetala pensioner för arbetsgivarens räkning. När destinatären uppnår pensionsålder börjar pensionen betalas ut. Utbetalningen sker genom PRI:s försorg. Den utbetalda pensionen faktureras sedan arbetsgivaren eftersom det är företaget som står för pensionskostnaden. Pensionen utgör en för arbetsgivaren avdragsgill personalkostnad. Tekniska avgifter och PRI:s administrations- och driftskostnadsavgifter räknas, enligt Skatteverkets uppfattning, inte till pensionskostnader.

Upplysningsplikt i deklARATIONEN

Enligt 2 kap. 10 § förordningen 2001:1244 om självdeklARATIONER och kontrolluppgifter ska arbetsgivare, som för beskattningens årets redovisar pensionskulda under rubriken Avsatt till pensioner eller som delpost under rubriken Avsättningar för pensioner och liknande förpliktelser, redovisa vad som avser avdragsgilla pensionsåtaganden enligt 28 kap. IL. Redovisningen ska avse förhållandena vid beskattningens årets ingång och utgång.

11.2.3 Huvudregeln

Enligt 28 kap. 5 § IL ska tryggande av pensionsutfästelser som avses i 28 kap. 3 § IL dras av som kostnad. Avdraget får dock inte överstiga 35 % av lönen och inte heller 10 prisbasbelopp.

För att erhålla avdrag krävs ett anställningsförhållande under beskattningens årets. Detta framgår inte direkt av lagtexten men impliceras enligt Skatteverket av ordet arbetstagare i 58 kap. 3 § IL. Även ett uttalande i en senare proposition (prop. 1998/99:16 s. 15–16) antyder att de gällande avdragsreglerna förutsätter ett anställningsförhållande under beskattningens årets. Propositionen handlar i och för sig om avdragsregler vid byte av tryggandeform men uttalandet berör de grundläggande avdragsreglernas koppling till ett anställningsförhållande och lön (se även RÅ 2001 not. 164).

Beloppsbegränsningen enligt huvudregeln gäller den faktiska pensionskostnaden per anställd. Eventuellt outnyttjat avdragsutrymme för en anställd får inte användas för ett avdrag överstigande beloppsbegränsningen avseende annan anställd. Avdraget, som är en kostnadsschablon, innefattar kostnader för samtliga av arbetsgivarens lämnade pensionsutfästelser till den anställde. Begränsningen omfattar därmed även kostnaden för en premiefrielseförsäkring eftersom denna hänförs till samma slags försäkring som huvudförsäkringen (58 kap. 3 § IL).

Lön

Arbetsgivaren får fritt välja att använda lönen under företagets beskattningens år eller lönen under det föregående beskattningens årets som grund för avdraget, oavsett beskattningens årets längd. Maximal pensionsmedförande lön utgör ca 30 prisbasbelopp för en anställd (eftersom avdraget maximerats till 10 prisbasbelopp).

Med *lön* avses all pensionsgrundande ersättning enligt pensionsavtal. I lön ingår alla löneförmåner, som omfattas av det pensionsavtal som upprättats mellan arbetsgivare och arbetstagare. Utgångspunkten är den utbetalda lönen och andra förmåner. Detta innebär bl.a. att även en bilförmån får räknas in i

lönen om den är pensionsgrundande enligt pensionsavtalet. Också ersättningar vid tjänstledighet som enligt pensionsavtalet medför rätt till pension får medräknas. I begreppet tjänstledighet ingår i många pensionsplaner sådana ledigheter som semester, studier, föräldraledighet, sjukdom och utlandstjänstgöring m.m. Sjuklön från arbetsgivare räknas inte med i begreppet lön om pensionsförmånen under sjukdomstiden grundas på den fasta lönen. Sjukpenning eller annan ersättning i samband med någon ledighet enligt ovan som utbetalas av försäkringskassan kan inte anse utgöra pensionsgrundande lön från arbetsgivaren.

I prop. 1997/98:146 har inte behandlats vilken avtalad lön som ska gälla när den anställde har haft olika lön under beskattningsåret t.ex. på grund av byte av anställning eller annan liknande omständighet. Enligt Skatteverkets uppfattning bör den avtalade pensionsgrundande aktuella lönen i varje anställning användas vid beräkning av pensionskostnader hos varje arbetsgivare.

Huvudregeln innebär för en arbetsgivare att han inom ramen för ingånget kollektivavtal kan komplettera den anställdes pensionsskydd genom ytterligare pensionsutfästelse med avdragsrätt inom avdragsutrymmet.

Prisbasbelopp

Med prisbasbelopp avses prisbasbeloppet enligt 1 kap. 6 § 1 och 2 st. AFL. Prisbasbeloppet för 2006 är 39 700 kr och för 2007 40 300 kr. Vid beräkning av bl.a. familjeskydd från ITPK används det förhöjda prisbasbeloppet som för 2006 uppgår till 40 500 kr och för 2007 till 41 100 kr (1 kap. 6 § 3 st. AFL). Det förhöjda prisbasbeloppet påverkar också beräkningen av pensionspoäng i det allmänna pensionsförsäkringssystemet.

Bruttolöneavdrag

Vid en löneförhandling på lokal eller central avtalsnivå eller direkt mellan arbetsgivare och anställd förekommer att ett avtal träffas om en sänkt kontantlön, s.k. bruttolöneavstående, i utbyte mot annan förmån, exempelvis tjänstepension. I den mån den anställde, genom ett sådant avtal med arbetsgivaren, avstår från lön eller andra intjänade ersättningar för att vid en senare tidpunkt få motsvarande ersättningar i annan form beskattas den anställde först vid denna senare tidpunkt. Se RÅ 2002 ref. 83 (kompetenskonto), RÅ 2004 ref. 4 (bonusmålet) samt RÅ 2006 ref. 60 (personaloptioner).

Enligt 10 kap. 8 § IL ska inkomster tas upp som intäkt det beskattningsår inkomsterna kan disponeras eller på något annat sätt kommer den skattskyldige till del. Detta innebär vid omförhandlingar av löneförmåner att omförhandlingen måste

ske innan den omförhandlade delen av löneförmånerna blivit disponibel för att den nya fördelningen av löneförmånerna ska få läggas till grund för beskattningen (se även under kantrubriken Bonus nedan). Vanligen fastställs löneavstående genom avtal på central eller lokal nivå, men det finns inga hinder för företag att införa sådana bestämmelser i företagets standardanställningsavtal.

Sker ett bruttolöneavstående kan den tidigare lönen inte längre ligga till grund för beräkning av arbetsgivarens avdragsutrymme för tryggande av tjänstepension om inte den förmån lönen växlats till är pensionsgrundande enligt pensionsavtalet, även om arbetsgivaren och i förekommande fall den valda försäkringsgivaren godtar ett sådant förfarande. Det förekommer emellertid att arbetsgivare till försäkringsgivaren anmäler bruttolönen före det s.k. bruttolöneavdraget som ett löneunderlag för beräkning av pensionsförmån och premier, trots att en del av den kontanta lönen växlats till någon form av annan löneförmån. Arbetsgivaren betalar sedan premier på grundval av denna anmälda lön även om den förmån, mot vilken en del av lönen bytts ut, inte ingår i den pensionsmedförande lönen enligt tillämpat pensionsavtal. I ett sådant fall kan inte avdrag medges för hela tryggandekostnaden även om kostnaden är lägre än takbeloppet enligt huvud- eller kompletteringsregeln.

Så kan till exempel vara fallet vid löneväxling mot tjänstepension vid anslutning till ITP-planen. Förmån av tjänstepension ingår inte i pensionsmedförande lön enligt ITP-avtalet. RÅ 2006 not. 200, ett överklagat förhandsbesked från 2005-10-03, gäller just ett fall av sådan löneväxling. Enligt SRN innebär ITP-planen att endast den del av ersättningen som motsvarar den överenskomna lönen efter löneväxling ska beaktas vid beräkningen av den pensionsmedförande lönen. Avdrag för tryggandekostnaden får därmed inte beräknas på den del av inbetalningen till försäkringsgivaren som överstiger detta belopp. Regeringsrätten instämde i SRN:s bedömning och fastställde förhandsbeskedet.

Bonus

Även när det gäller anställningsförmåner i form av bonus m.m. avtalar arbetsgivare och anställd om när förmånen ska vara tillgänglig för lyftning och i vilken form denna ska utgå, exempelvis som kontant lön eller som tjänstepension eller någon annan förmån. Således uppkommer också här frågor om kontantprincipens tillämpning och om tidpunkten för avtalets giltighet skatterettsligt. Regeringsrätten har i dom RÅ 2000

ref. 4 (bonusmålet) gjort samma bedömning som SRN som ansett att bonus för en anställd är tillgänglig för lyftning under beskattningsåret efter intjänandeåret först när bonusen är fastställd till sitt belopp och den av arbetsgivaren meddelade utbetalningstiden infaller.

11.2.4 Kompletteringsregeln

Kompletteringsregeln i 28 kap. 7–12 §§ IL gör det möjligt att med avdragsrätt trygga pensionsutfästelse utöver de begränsningar som gäller enligt huvudregeln. Kompletteringsregeln får endast tillämpas om pensionskostnaden beror på

- ändring av pensionsavtal eller nytt pensionsavtal vid förtida avgång från anställning (s.k. avtalspension) eller
- otillräckligt tryggade pensionsutfästelser (s.k. köpa ikappfall).

Med uttrycket otillräckligt tryggande avses pensionsutfästelser som tidigare inte har tryggats fullt ut.

Något hinder finns inte för att tillämpa kompletteringsregeln under flera år om arbetsgivaren inte helt kan köpa i kapp givna pensionslöften samma år. I dessa fall sker en ny avdragsberäkning för varje år.

Enligt 28 kap. 7 § IL ska hela tryggandekostnaden för avtalad pension dras av om inte några begränsningar följer av 28 kap. 8–12 §§ IL. Dessa begränsningar gäller endast ålderspension, vilket innebär att kostnaden för att trygga en skälig efterlevandepension inte omfattas av begränsningarna (se avsnitt 11.2.9).

Begreppen lön, anställning, prisbasbelopp och faktisk pensionskostnad är desamma som vid huvudregeln. Dock påverkas inte den pensionsgrundande lön som ska ligga till grund för beräkning av avdragsutrymmet enligt kompletteringsregeln av beskattningsårets längd.

Kostnaden för tryggande av ålderspension får vid 2007 års taxering inte överstiga ett belopp som svarar mot arbetsgivarens kostnad för att trygga ålderspension motsvarande förmånsnivåer enligt följande tabell.

Ålderspension i % av lön		
Lön i kr	mellan 55 och 65 års ålder	fr.o.m. 65 års ålder
-302 250	80	20
302 251-806 0000	70	70
806 001-1 209 000	40	40

Observera att någon rullning av pensionsförmåner mellan intervallen före och efter 65 år för att skapa ytterligare avdragsutrymme inte är tillåten. Eventuellt outnyttjat utrymme i något åldersintervall får alltså inte användas för att ”övertrygga” pension i ett annat åldersintervall.

ITP-K egenpension i ITP-planen och motsvarande i andra pensionsplaner bör få hänföras till den livsvariga pensionsförmånen från 65 års ålder. Slutbetalning inom ITP-planen ska ingå i de beloppsbegränsningar som finns i kompletteringsregeln.

Vid bl.a. utlandstjänstgöring förekommer det att pensionsavtal medger kompensation för bortfall av socialförsäkringsförmåner. Ett pensionsavtal som ger mer än 20 procent i första löneintervallet i tabellen ovan avseende den livsvariga pensionen från 65 år medför rätt till avdrag, om den högre avtalade pensionen utgör ersättning för tilläggspension enligt lagen (1962:381) om allmän försäkring (ATP-kompensation).

Intjänandetid

Avdragsrätt enligt kompletteringsregeln förutsätter full intjänandetid. Därmed menas full intjänandetid enligt pensionsavtalet, dock lägst 30 år, förutsatt att avtalet kräver fortsatt intjänande fram till den avtalade pensionstidpunkten. Om pensionsavtal anger annan intjänandetid eller saknar bestämmelser om denna, avses med intjänandetid en sammanlagd tid om minst 30 år fram till den avtalade pensionstidpunkten. När intjänandetiden beräknas får både nuvarande och retroaktiv tjänstetid inräknas. Även tjänstetid i utlandet kan få inräknas. Se även under avsnitt 11.1 Uttryck och termer.

Om en fysisk person bedriver enskild näringsverksamhet och ombildar verksamheten till aktiebolag, krävs också en intjänandetid på lägst 30 år. Tiden som näringsidkare får inte medräknas i intjänandetiden.

Någon lägsta ålder för intjänande av pension nämns inte i förarbetena till lagstiftningen (prop. 1997/98:146).

Avräkning av tidigare tryggt pension

Enligt 28 kap. 12 § IL ska vid tillämpning av kompletteringsregeln avräkning ske för värdet av ålderspension som tryggats under beskattningsåret eller tidigare. Avräkning av tidigare tryggande ska ske oavsett om avdragsrätt har förelegat för det tidigare tryggandet och oavsett vilken arbetsgivare den anställde har eller har haft.

Har en anställd flera anställningar hos olika arbetsgivare samma beskattningsår, ska avräkning ske av vad samtliga arbetsgivare tryggar vid tillämpningen av kompletteringsregeln. Avräkning sker separat för varje pensionsdel när det gäller tidigare tryggande för temporär ålderspension mellan 55–65 år och för livsvarig ålderspension efter 65 år. Eventuellt övertryggande av den temporära ålderspensionen avräknas inte mot den livsvariga ålderspensionen.

Någon exakt reglering av hur avräkning ska ske eller med vilket värde tidigare tryggande ska avräknas, när fråga är om traditionell försäkring, framgår inte vare sig av lagtexten eller av förarbetena. Regeringsrätten har i dom RÅ 2003 ref. 76 beslutat att allokerad återbäring inte ska avräknas vid beräkning av tillgängligt avdragsutrymme. Med allokerad återbäring avses den av försäkringsgivaren fördelade återbäring, utöver garanterad och tilldelad återbäring, som härrör från försäkringsrörelsens överskott.

Vid avräkning av tryggande av ålderspension genom fondförsäkring ska försäkringen tas upp till sitt fulla värde dvs. till underliggande egendoms (fondandelarna, m.m.) hela noterade värde.

Regeringsrätten har i RÅ 2004 ref. 127 fastställt ett av SRN lämnat förhandsbesked, varav det framgår att det inte ska ske någon avräkning mellan respektive regel om avdrag för tryggande av livsvarig ålderspension fr.o.m. 65 år yrkas enligt huvudregeln samtidigt som avdrag för tryggande av temporär ålderspension före 65 år yrkas enligt kompletteringsregeln. Domen torde dock innebära att avräkning mellan reglerna ska ske om båda reglerna tillämpas samtidigt på utfästelser, upp till 65 år respektive fr.o.m. 65 år.

Fondförsäkring

Arbetsgivaren kan välja att trygga ålderspension genom en unit-linked försäkring (fondförsäkring) även vid tillämpning av kompletteringsregeln. Hur kompletteringsregeln, som är förmånsbaserad, ska tillämpas på fondförsäkringar framgår i 28 kap. 10 § IL. Avdragsrätt för en pensionsutfästelse som tryggas med hjälp av en fondförsäkring och för andra avgifts-

baserade pensionsutfästelser föreligger för ett belopp som motsvarar kostnaden för att uppnå de förmånsnivåer som anges i 28 kap. 8 § IL genom en traditionell pensionsförsäkring. Arbetsgivaren får då, enligt Skatteverket, avdrag med belopp som motsvarar kostnaden för en traditionell pensionsförsäkring hos samme försäkringsgivare enligt de angivna förmånsnivåerna (se även yttrande från Svenska Livförsäkringsbolags Skattenämnd 2/1998).

A-kassemodellen

A-kassemodellen innebär att en arbetstagare som sagts upp pga. arbetsbrist o.d. innan pensionsfallet utnyttjar en eller flera A-kasseperioder, varvid A-kasseersättning utgår. Detta innebär att någon anställning inte föreligger under A-kassetiden, varför kraven för avdragsrätten för arbetsgivares pensionskostnader inte är uppfyllda året efter att anställningen upphört. A-kassemodellen får dock användas vid tillämpning av kompletteringsregeln det år den anställda slutar sin anställning. Användningen av modellen innebär att avdragsrätten beskärs genom reducering av intjänandefaktorn med hänsyn till det lagstadgade kravet på anställning fram till pensioneringen.

Avgångspension

Vid avgångspension (tidigare ofta kallad avtalspension) tecknas vanligen pensionsförsäkringar som avser pension som ska upphöra vid 65 års ålder. Enligt 58 kap. 11 § IL får sådan pensionsförsäkring inte avse pension som utbetalas under kortare tid än 3 år. Om pensionen ska upphöra senare än vid 65 års ålder gäller en minsta utbetalningstid om fem år. En försäkring som inte uppfyller tidsvillkoret är en kapitalförsäkring.

En tjänstepensionsförsäkring kan dock enligt 58 kap. 11 § IL tecknas för en kortare tid om pensionsutfästelsen avser temporär pension enligt allmän pensionsplan som den definieras i 58 kap. 20 § IL och en annan utbetalningstid anges i planen. IL:s definition av allmän pensionsplan omfattar inte bara allmän pensionsplan enligt TrL utan avser också tillämpning av ryms inom-regeln enligt vilken en allmän pensionsplan som är sedvanlig inom branschen citeras. Även kommunala och statliga pensionsavtal samt centralt överenskomna premiebestämda pensionsplaner (exempelvis SAF/LO-planen) ingår i den skatterättsliga definitionen av allmän pensionsplan.

Ett avtal om avgångspension är inte en del av kollektivavtalet utan en enskild överenskommelse mellan arbetsgivaren och arbetstagaren, i förekommande fall efter förhandlingar mellan arbetsgivaren och arbetstagarens lokala fackliga organisation, om att arbetstagaren lämnar sin anställning före ordinarie

pensionsålder. Enligt Skatteverket inrymmer IL:s definition av allmän pensionsplan bara sådana erbjudanden om avgångspension som ryms inom vad som är sedvanligt enligt allmän pensionsplan i TrL:s mening för arbetstagare med motsvarande arbetsuppgifter. Detta gäller endast om bestämmelserna i tillämpad pensionsplan följs till alla delar avseende möjliga pensionsförmåner, pensionsmedförande lön, tjänste- och intjänandetid m.m. Kostnaden för att trygga ett sådant erbjudande är således avdragsgill även om ålderspensionen fram till 65 års ålder utbetalas under kortare tid än tre år. Däremot är kostnaden för en pensionsutfästelse om avgångspension som är fördelaktigare än vad som gäller enligt allmän pensionsplan avdragsgill endast om ålderspensionen fram till 65 år utbetalas under minst tre år. Se vidare Skatteverkets skrivelse 2006-10-02 (dnr 131 58414-06/111).

11.2.5 Begränsningar i avdragsrätten vid olika tryggandeformer

Pensionsstiftelse

När det gäller överföring till en pensionsstiftelse begränsas avdragsutrymmet dels av pensionsreserven, dels av pensionsstiftelsens förmögenhet. Enligt 28 kap. 13 § 1 st. IL får överföring till pensionsstiftelse inte dras av med högre belopp för varje pensionsberättigad än som motsvarar pensionsreserven för sådan pensionsutfästelse som är tryggad med avdragsrätt. Pensionsreserven ska beräknas enligt de grunder som anges i pensionsavtalet, dock inte med lägre ränteantagande än som följer av 3 § TrL. Enligt 28 kap. 13 § 2 st. IL får avdraget inte överstiga vad som krävs för att stiftelsens förmögenhet ska motsvara pensionsreserven för sådana utfästelser som är tryggade med avdragsrätt. Stiftelsens förmögenhet ska beräknas till ett belopp som motsvarar 80 % av kapitalunderlaget enligt AvPL. Till skillnad från vad som gäller för avkastningsskatt får den skattskyldige dock välja om värderingstidpunkten ska vara beskattningsårets ingång eller utgång.

Regeringsrätten har i RÅ 2007 ref. 47 gjort bedömningen att bestämmelserna i 28 kap. 13 § IL ska förstås så att avdragsrätten enligt första stycket är begränsad till ett belopp som motsvarar pensionsreserven för tryggade pensionsutfästelser. Andra stycket innebär en begränsning av avdraget enligt första stycket på så sätt att det inte får uppgå till högre belopp än att pensionsstiftelsens förmögenhet, beräknad enligt 80-procentregeln, kommer att motsvara pensionsreserven. Av domen framgår också att en överföring till pensionsstiftelse som bokförs som en förutbetalad kostnad anses utgöra ett avdrags-

gillt tryggande för det beskattningsår pensionsrätten tjänas in och pensionskostnaden uppkommer.

I fråga om tryggande genom pensionsstiftelse finns beträffande arbetstagare med bestämmande inflytande över ett företag en begränsning i 10 § TrL till en utfästelse som kan anses sedvanlig för en arbetstagare utan bestämmande inflytande i företaget och med motsvarande arbetsuppgifter. Denna bestämmelse har genom en hänvisning i 28 kap. 3 § IL till TrL också betydelse för avdragsrätten. Bestämmelsen torde innebära för arbetstagare med bestämmande inflytande som uppbär osedvanligt höga löner att endast så stor del av en överföring till stiftelse är avdragsgill som ryms inom avdragsutrymmet beräknat med utgångspunkt i vad som kan anses som sedvanlig lön för arbetstagare med motsvarande arbetsuppgifter men utan bestämmande inflytande (se även avsnitt 11.4).

Beräkning av kapitalvärde och pensionsreserv

Vid beräkning av kapitalvärdet enligt pensionsavtalets grunder ska ränteantagandena inte vara lägre än vad som framgår av Finansinspektionens grunder FFFS 2001:13, vilka utfärdas i enlighet med 3 § TrL (se avsnitt 11.9).

För beräkningen av kapitalvärdet för en förmånsbaserad pensionsutfästelse och företagets pensionsreserv enligt försäkringstekniska grunder används SPP:s tabellverk, som utgår från Finansinspektionens författningssamling FFFS 2001:13 och som tillämpas för beskattningsår som påbörjas 2001-01-01. Vissa av dessa tabeller finns som bilaga till detta avsnitt (11.10).

Avsättning i balansräkningen

Också vid tryggande genom avsättning i balansräkningen på sätt som avses i TrL är avdraget maximerat till ett belopp som svarar mot pensionsreserven för varje pensionsberättigad. Som utgångspunkt för beräkning av pensionsreserven ska ligga en med avdragsrätt tryggad pensionsutfästelse enligt de grunder som anges i det aktuella pensionsavtalet.

För tryggande genom avsättning i balansräkningen får avdrag ske med högst ökningen av pensionsreserven för avdragsgilla pensionsutfästelser.

Det bör observeras att även här har TrL:s regler för avsättning i balansräkningen betydelse för skattereglerna. Detta kan i vissa fall innebära komplikationer med hänsyn till olikheter i utformningen av bestämmelserna i TrL respektive IL. Genom de hänvisningar som görs i 28 kap. 4 § IL till TrL inskränks t.ex. avdragsrätten för avsättning i balansräkningen avseende arbetstagare med bestämmande inflytande i ett företag. Enligt

Pensionsförsäkring

bestämmelsen i 5 § TrL ska nämligen i ett sådant fall hänsyn tas endast till pensionsutfästelser som följer av en faktisk avslutning till allmän pensionsplan.

Avdrag för tryggande av arbetsgivarens pensionsutfästelse genom köp av pensionsförsäkringar kan medges med maximalt premien för försäkringen.

11.2.6 Förräntning, indexering eller annan värdesäkring

Avdragsrätt föreligger för höjning av pensionsreserven genom grundränteuppräknings, indexering eller annan värdesäkring avseende tidigare med avdragsrätt tryggande pensionsutfästelser (28 kap. 16 § IL). Denna avdragsrätt innefattar även kostnader för pensionsutfästelser till tidigare anställda (fribrevsinnehavare och pensionärer), dvs. i detta fall finns inga krav på anställning under beskattningsåret. Avdragsrätt föreligger utöver det enligt huvud- och kompletteringsregeln yrkade avdraget. Avdragsrätten begränsas dock till vad som stadgas i 28 kap. 13 och 14 §§ IL avseende pensionsreserven (prop. 1997/98:146 s. 78). Avdrag medges således för utfästa indextillägg eller annan värdesäkring om pensionsstiftelsen eller avsättning i balansräkningen behöver fyllas på för att täcka det som utlovats, t.ex. Alecta/SPP-index. Regeln innebär också att FPG/PRI-systemets avgifter för fribrevsinnehavare är avdragsgilla.

11.2.7 Byte av tryggandeform

Om en arbetsgivare byter tryggandeform för en pensionsutfästelse som tidigare har tryggats med avdragsrätt ska arbetsgivarens kostnad för det nya tryggandet dras av i den uträkning som anges i 28 kap. 13–15 §§.

En spärregel finns för det fall det tidigare tryggandet skett genom överföring till pensionsstiftelse. Regeln innebär att avdrag får göras högst med ett belopp som motsvarar den gottgörelse som erhålls från stiftelsen. SRN har i ett icke överklagat förhandsbesked 2001-10-11 medgivit byte av tryggandeform från pensionsstiftelse till avsättning i balansräkningen. Vid övergångstillfället var företagets pensionsreserv större än de överföringar företaget tidigare gjort till stiftelsen avseende de avdragsgilla pensionsutfästelserna. Genom värdetillväxt var också företagets medel i stiftelsen större än det sammanlagda beloppet av tidigare gjorda överföringar. SRN medgav företaget avdrag för avsättning i balansräkningen motsvarande den faktiska gottgörelsen från stiftelsen, dvs. även för den del av gottgörelsen som härrört från värdetillväxt. SRN har alltså

tolkat bestämmelserna som att utfästelserna inte behöver ha tryggats med avdragsrätt genom överföringar till stiftelsen med belopp som fullt ut motsvarar pensionsreserven, utan pensionsutfästelserna kan även ha täckts av värdetillväxt i stiftelsens förmögenhet som i sig inte föranlett avdrag.

Det krävs inte anställning under beskattningsåret för att avdrag för tryggnadskostnaden vid byte av tryggnadform ska medges. Regeln om byte av tryggnadform omfattar således anställda, anställda som har slutat sin anställning (fribrevsinnehavare) och pensionärer.

11.2.8 Byte av arbetsgivare

Om en arbetsgivare tar över ansvaret för en pensionsutfästelse som tidigare har tryggats av en annan arbetsgivare med avdragsrätt har arbetsgivaren rätt till avdrag för att trygga den övertagna pensionsutfästelsen. Det krävs inte anställning under beskattningsåret för att avdrag ska medges för tryggnad av den övertagna utfästelsen. Avdragsrätten omfattar således även pensionsutfästelser till fribrevsinnehavare och pensionärer. Däremot framgår det klart av lagtexten att det måste vara en arbetsgivare som övertar ansvaret. Det finns inte något krav på att näringsverksamhet ska övertas i samband med övertagandet av utfästelsen för att avdrag ska medges. Regeln kan t.ex. bli tillämplig om man inom en koncern vill samla upp pensionsutfästelser avseende tidigare anställda i ett och samma koncernbolag. Avdrag beräknas utifrån pensionsutfästelsernas kapitalvärde och med beaktande av bestämmelserna i 28 kap. 13–15 §§ IL. Se vidare under avsnitt 11.2.5.

I RÅ 2001 ref. 45 skulle ett moderbolag i samband med överflyttning av delar av sin verksamhet och till verksamheten hörande personal till två dotterbolag även föra över ansvaret för pensionsutfästelser till den berörda personalen. Någon särskild ersättning för övertagandet av utfästelserna skulle inte lämnats av moderbolaget. Utfästelserna var i moderbolaget tryggade genom två pensionsstiftelser. Samma dag som pensionsansvaret skulle överföras skulle även förmögenhet i stiftelserna inklusive proportionell andel i överskottet som var hänförlig till överlätna pensionsutfästelser övergå till nya fack i befintliga stiftelser eller till två st. nybildade stiftelser anknutna till dotterbolagen. Frågan gällde bl.a. om ersättning ändå skulle anses ha utgått, vilket skulle föranleda beskattning till inkomstskatt och SLP. Regeringsrätten ansåg inte det efter-

som arbetsgivaren inte hade något utrymme att förfoga över stiftelsemedlen.

11.2.9 Pensionsförsäkring till efterlevande i särskilda fall

Vid tillämpning av kompletteringsregeln är pensionskostnader som endast täcker årets risk för dödsfall (efterlevandepension) eller sjukdom (sjukpension) avdragsgilla fullt ut. I fråga om efterlevandepension kan dock en begränsning av avdragsrätten bli aktuell om kostnaden för efterlevnadspensionen avser förmånsnivåer som går utöver vad som är rimligt (prop. 1997/98:146 s. 68).

”Sådana rena riskskyddskostnader för sjukpension liksom för premiebefrielse o.d. bör således vara avdragsgilla i sin helhet. Det kan inte heller anses föreligga tillräckliga skäl att begränsa avdragsrätten i fråga om kostnader för efterlevandepension, även om det finns ett moment av sparande i sådan pension. Hela kostnaden för efterlevandepension bör således dras av. Skulle avdrag i något fall yrkas för kostnader som går utöver rimliga nivåer på en efterlevandepension torde skattemyndigheten kunna vägra avdrag för viss del av kostnaderna.”

Vad som menas med en rimlig nivå på efterlevandepension är något oklart. Enligt Svenska Livförsäkringsbolags Skattemyndighet (yttrande 2/1998) torde kostnaden för att trygga efterlevandepension motsvarande intjänad del av maximal ålderspension inom respektive åldersintervall vara avdragsgill. Skatteverket delar denna uppfattning.

Om pensionsförsäkring för efterlevande har tagits efter det att den anställda har avlidit är avdraget begränsat enligt ramarna för avdrag enligt kompletteringsregeln (28 kap. 19 § IL). Avdraget beräknas på den anställdes senaste lön. Även i detta fall föreligger rätt att som underlag för avdragsberäkningen använda antingen lönen för räkenskapsåret eller lönen året före räkenskapsåret (se prop. 1999/2000:2, del 2, s. 363).

11.3 Kostnadsutjämnning mellan arbetsgivare

Avdragsrätten för kostnadsutjämnning enligt allmän pensionsplan regleras i 28 kap. 20 § IL. Bestämmelsen hänvisar till den skatterättsliga definitionen av allmän pensionsplan i 58 kap. 20 § IL. Detta innebär att avdragsrätten för kostnadsutjämnning aktualiseras för alla planer som omfattas av 58 kap. 20 § IL,

t.ex. de kommunala och statliga pensionsavtalen, PFA-98 och PA-91 samt för andra pensionsavtal som träffats mellan arbetsgivare och sådan organisation som enligt MBL utgör en central arbetstagarorganisation. Ett sådant exempel är SAF-LO-avtalet. Beträffande SLP hänvisas till del 3 avsnitt 12.

11.4 Pensionsstiftelse

Vad är en pensionsstiftelse

De civilrättsliga bestämmelserna om pensionsstiftelse finns i 9–22 §§ TrL.

En pensionsstiftelse utgör ett alternativ till tryggnad av pensionsutfästelse genom pensionsförsäkring eller genom avsättning i balansräkningen. Med pensionsstiftelse avses en av arbetsgivare bildad stiftelse vars uteslutande ändamål är att trygga utfästelse om pension till arbetstagare eller arbetstagares efterlevande (9 § TrL). Det bör poängteras att pensionsstiftelsen inte får utfästa pension (12 § TrL) och att det är arbetsgivaren som ansvarar för utfäst pension (1 § TrL). Stiftelsen utgör bara en säkerhet för pensionsutfästelsen ur vilken arbetsgivaren kan hämta gottgörelse (pantstiftelse).

I RÅ 2006 ref. 39, ett överklagat förhandsbesked, gjorde Regeringsrätten bedömningen att en stiftelse vars förmögensvärde ska ligga till grund för beräkningen av pensionsutbetalningar enligt arbetsgivarens utfästelse inte var att anse som pensionsstiftelse enligt TrL. Regeringsrätten motiverade sitt beslut enligt följande.

”Den föreliggande utfästelsen innebär att pensionsutbetalningarna från bolaget skall ske under en tioårsperiod. För varje år beräknas det som skall betalas ut som en andel – bestämd efter antalet kvarstående utbetalningsår – av stiftelseförmögenheten vid ingången av året och med viss justering såvitt avser det sista utbetalningsåret. Utbetalningarna upphör när bolaget inte längre kan få gottgörelse från stiftelsen, dvs. när stiftelseförmögenheten förbrukats.

Konstruktionen innebär att pensionsutbetalningarna helt knyts till utvecklingen av stiftelsens förmögenhet och därmed inte ger det skydd som lagen avser. Enligt Regeringsrättens mening får fråga anses vara om ett sådant förbehåll som är utan verkan enligt 1 § andra stycket tryggandelagen. Utan förbehållet är utfästelsen innehållslös. Av 9 § följer därmed att stiftelsen inte är en pensionsstiftelse enligt tryggandelagen.”

Stiftelsetryggande ska ske genom överföring av reella tillgångar, exempelvis kontanter, aktier, obligationer, fastighet eller dylikt. Överföring av reverser eller liknande fordringar på arbetsgivaren är inte tillåten (11 § TrL).

Det civilrättsligt bestämda ändamålet i TrL innebär att en pensionsstiftelse inte får bedriva näringsverksamhet (KRNS 1992-11-14, mål nr 26-1991), oavsett om denna bedrivs genom fondkommissionär eller inte, och inte heller får låna upp medel för att handla med värdepapper e.d. (RÅ 1980 2:72).

Minst 100 personer

En pensionsstiftelse som tryggar utfästelse om pension till minst 100 arbetstagare eller arbetstagares efterlevande och där avsättning har skett till stiftelse för en sådan person (9 a § TrL) är skyldig att följa de regler som föranleds av tjänstepensionsdirektivet 2003/41/EG och som återfinns i 10 a–d §§, 11 § st. 4–5, 15 a–e §§ och 16 a § TrL. Även mindre stiftelser får välja att tillämpa regelverket. Regelverket innebär i korthet att pensionsstiftelserna i fråga ska upprätta, följa och ge in placeringsriktlinjer till Finansinspektionen. Reglerna överensstämmer i huvudsak med de regler som gäller för livförsäkringsbolagens och tjänstepensionskassornas verksamhet.

Till vem får utfästelse lämnas

Alla arbetsgivare, oavsett företagsform, har rätt att bilda pensionsstiftelse. Utfästelse om pension får dock göras endast till arbetstagare. Det innebär att enskilda näringsidkare inte får göra utfästelser enligt TrL till sig själva.

Kapitalvärde av pensionsrätten vid utbetalning

I RÅ 1985 1:33 prövades frågan huruvida en pensionsutfästelse som endast anger ett kapitalvärde av pensionsrätten står i överensstämmelse med TrL. Omständigheterna i rättsfallet var följande. Ett aktiebolag utfäste till sina anställda pension som vid utbetalningstillfället skulle ha ett bestämt värde om 300 000 kr. Utbetalningarna skulle enligt utfästelserna fördelas på sätt som uppfyllde skattelagstiftningens krav på pensionsförsäkring. Underdomstolarna fann att det till följd av utfästelsernas konstruktion inte var möjligt att med tillämpning av försäkringstekniska grunder beräkna kapitalvärdet av den pension som arbetstagaren intjänat vid bokslutstillfället, varför utfästelsen ansågs strida mot TrL. Regeringsrätten ansåg emellertid att utfästelsen stod i överensstämmelse med TrL.

Hur fungerar en pensionsstiftelse

En pensionsstiftelse ska ha en styrelse med ledamöter, som till lika antal väljs av arbetsgivaren och de arbetstagare som omfattas av stiftelsens ändamål. En ledamot eller suppleant i en styrelse för en sådan pensionsstiftelse som avses i 9 a § TrL

ska ha de insikter och den erfarenhet som måste krävas för att delta i ledningen av en sådan stiftelse och även i övrigt vara lämplig för uppgiften (16 a § TrL). Stiftelsen ska stå under tillsyn enligt 18 a och 32 §§ TrL, som hänvisar till bestämmelser i stiftelselagen (SFS 1994:1220). Tillsynsmyndighet är enligt 31 § TrL länsstyrelsen i det län där arbetsgivaren har sin hemvist. Årsredovisningen med tillhörande handlingar ska lämnas in till tillsynsmyndigheten för granskning senast sex månader efter räkenskapsårets utgång (17 a och 17 b §§ TrL). Tryggar stiftelsen pensionsutfästelse till huvuddelägare enligt TrL:s definition ska tillsynsmyndigheten utse ordförande i styrelsen (16 § st. 2 TrL).

En pensionsstiftelse är enligt 7 kap. 2 § 3 IL helt undantagen från skattskyldighet till inkomstskatt. I gengäld är den skattskyldig till avkastningsskatt på pensionsmedel.

Överföring av medel

För varje år den anställda tjänar in en del av sina pensionsförmåner ökar arbetsgivarens pensionsreserv med motsvarande belopp. Arbetsgivaren har rätt men ingen skyldighet (dock kan sådan skyldighet uppkomma pga. tillämpad pensionsplan) att under beskattningsåret göra avsättningar till stiftelsen och i räkenskaperna kostnadsföra den upplupna delen av den kapitaliserade pensionsskuld som intjänats. För begränsningar i avdragsrätten se avsnitt 11.2.5. I RÅ 1977 ref. 61 har Regeringsrätten medgett ett bolag avdrag för personalkostnad avseende överföring av medel till en pensionsstiftelse, trots att stiftelsen inte var bildad vid beskattningsårets utgång. Stiftelsen bildades dock och medlen överfördes före bolagets ordinarie deklarationsdag.

Koncern m.m.

En pensionsstiftelse kan vara gemensam för flera företag i en koncern. Reglerna för en koncerngemensam stiftelse är desamma som för en enskild stiftelse. Enligt Anders Palm, *Pensionsstiftelser* (Björn Lundén Information 2003, s. 99) torde inte pensionsstiftelse kunna knytas till ett företag som flyttar sin verksamhet till ett utländskt företag eftersom TrL:s tillsyn och skattereglerna för stiftelser enligt TrL är intern svensk rätt. Se dock under nästa kantrubrik.

Gränsöverskridande verksamhet

En pensionsstiftelse som avses i 9 a § TrL får åta sig uppdrag att från Sverige trygga utfästelse om pension som ska fullgöras i ett annat EES-land (15 a § TrL). Varje gång en pensionsstiftelse åtar sig att bedriva en sådan gränsöverskridande verksamhet ska en särskild underrättelse därom lämnas till Finansinspektionen som in sin tur inom tre månader från att ha

mottagit underrättelsen ska lämna meddelande om detta till en behörig myndighet i det land verksamheten ska bedrivas (15 b–c § TrL). Eventuella ändringar i förhållanden som angetts i underrättelsen sedan den gränsöverskridande verksamheten inletts ska meddelas Finansinspektionen minst inom en månad innan ändringen genomförs.

Huvuddelägare enligt TrL

Enligt 10 § TrL får en pensionsstiftelse inte trygga utfästelse om pension till huvuddelägare enligt TrL eller till dennes efterlevande utöver vad som kan anses som sedvanligt för arbetstagare med motsvarande arbetsuppgifter, dvs. citerad lön. Denna regel tillkom för att tillförsäkra en företagsledare i ett fåmansägt företag en korrekt pension när konsolideringar m.m. i företaget reducerat utrymmet för löneuttag (se även avsnitt 11.2.5).

PRI-stiftelser

Pensionsutfästelser i ITP-systemet administreras genom FPG/PRI systemet (se 11.2.2). Numera är det vanligt att även företag anslutna till FPG/PRI systemet tryggar sina PRI-skulder, delvis eller i sin helhet, genom överföring till pensionsstiftelse med bibehållen kreditförsäkring. Härigenom erhåller företaget rabatt på kreditförsäkringsavgiften till FPG.

Återlån

En arbetsgivare har enligt 11 § TrL möjlighet att återlåna medel från pensionsstiftelsen om betryggande säkerhet lämnas eller efter medgivande av tillsynsmyndigheten. En pensionsstiftelse som avses i 9 a § TrL får ta upp eller överta penninglån endast för att tillgodose tillfälliga likviditetsbehov, dock under förutsättning att den samlade upplåningen är av ringa betydelse med hänsyn till stiftelsens omfattning. Genom att tillsynsmyndigheten utser ordförande i sådana stiftelser som tryggar pension åt huvuddelägare får myndigheten möjlighet att kontrollera att 11 § TrL efterlevs. När det gäller fåmansföretags rätt till lån ska bestämmelserna i 21 och 30 kap. aktiebolagslagen (2005:551), ABL, tillämpas för stiftelsens rätt att lämna lån och ställa säkerhet. T.o.m. 2005-12-31 fanns motsvarande bestämmelser 12 kap. 7–8 och 19 §§ aktiebolagslagen (1975:1385).

Observera att bestämmelserna om förbjudna lån i 11 kap. 45 § och 15 kap. 3 § IL gäller även för lån enligt 11 § TrL.

Sista dag för inbetalning till stiftelse

För att avdrag för avsättning till pensionsstiftelse ska medges för visst beskattningsår, ska medlen ha överlämnats till stiftelsen senast den dag då företagets deklaration för beskattningsåret ska ha avlämnats (RN 1956 4:4; RÅ 1977 ref. 61) eller vid anstånd senast på anståndsdagen.

Gottgörelse

När arbetsgivaren betalar ut pension eller har andra pensionskostnader får han, under vissa förutsättningar, ta ut medel (gottgöra sig) från stiftelsen. Stiftelsen får inte själv betala ut pension annat än i några speciella situationer (13 § TrL).

Enligt 14 § TrL får arbetsgivaren, i den mån hans kostnader avsett arbetstagare eller annan destinatär som omfattas av stiftelsens ändamålsbestämmelse, gottgöra sig ur stiftelsens medel för

- vad som utbetalas i pension, avgift för pensionsförsäkring eller annan utgift i samband med pensionering
- vissa engångsunderstöd
- vad som avsatts till skuldpost i balansräkning för att fullgöra bestämmelse enligt allmän pensionsplan.

Enligt 15 § TrL får gottgörelse enligt de två sista strecksatserna ovan i princip utgå bara ur överskott på stiftelsens kapital. Gottgörelsen enligt den första strecksatsen får utgå både ur överskott på stiftelsens kapital och ur årets avkastning på stiftelsens tillgångar, även om stiftelsen har underskott.

Pensionsstiftelsens tillgångar ska i detta fall värderas med tillämpning av 3 kap. 3 § stiftelselagen (1994:1220). I 28 kap. 21 § IL finns en turordningsregel när det gäller pensionsstiftelse. Regeln innebär att gottgörelse i första hand ska avse obeskattade medel (lämnade med avdragsrätt). Avkastning i pensionsstiftelse är att anse såsom obeskattade medel (prop. 1967:84 s. 51).

Arbetsgivarens gottgörelse får avse utgifter under det aktuella räkenskapsåret och utgifter under det närmast föregående räkenskapsåret.

I RÅ 1994 not. 389 har Regeringsrätten godtagit att en pensionsstiftelse kan lämna en gottgörelse för en pensionspost motsvarande en direktpension med belopp avseende den anställdes hela pensionsreserv (engångsutbetalning), efter det att den anställda har av sagt sig pensionsutfästelsen hos arbetsgivaren. Pensionsstiftelsen ansågs, trots att medel skulle återbetalas i form av engångsbelopp, uteslutande trygga pensionsutfästelse. Förfarandet ansågs därmed inte strida mot TrL.

KRNG har i dom 1997-02-27, 10431-93, medgett gottgörelse för pensionspost, som avsåg en tecknad unit-linked försäkring, vid likvidation av en pensionsstiftelse.

Överskott på stiftelsens kapital

Överskott på stiftelsens kapital föreligger när stiftelsens tillgångar överstiger summan av

- den skuld som stiftelsen själv ådragit sig och
- kapitalvärdet av intjänad del av utfästa pensioner som tryggas genom stiftelsen.

Gottgörelse ur stiftelsens medel får i princip göras med högst så stort belopp att den kvarstående förmögenheten i stiftelsen motsvarar kapitalvärdet av intjänad del av de utfästa pensioner som tryggas av stiftelsen. Emellertid får gottgörelse för utgifter som avser pensionspost, avgift för pensionsförsäkring eller annan utgift i samband med pensionering ske ur årets avkastning även om stiftelsen saknar överskott på kapitalet (15 § st. 2 TrL).

Bostadsförmån

I RÅ 1990 ref. 15 ansåg Regeringsrätten att en bostadsförmån i en fritidsfastighet som en huvuddelägare åtnjutit från en till bolaget knuten pensionsstiftelse på grund av intressegemenskap mellan huvuddelägaren, bolaget och stiftelsen skulle beskattas som inkomst av tjänst.

Den ifrågavarande förmånen, som minskade stiftelsens fastighetsinkomster, ansågs inte utgöra pension.

Upplysningsplikt

I 2 kap. 10 § förordningen (2001:1244) om självdeklarationer och kontrolluppgifter föreskrivs att den, som gjort avdrag för medel som avsatts till pensionsstiftelse, ska lämna uppgift om namn och organisationsnummer på stiftelsen.

11.5 Återföring av avdrag för avsättning i balansräkningen

11.5.1 Vad som ska tas upp

Reglerna om återföring av avdrag för avsättning i balansräkningen finns i 28 kap. 22–25 §§ IL. I kapitlet anges att minskning av avsättning i balansräkning som gjorts med avdragsrätt ska tas upp som intäkt. I övrigt regleras vad som ska tas upp om det finns disponibla pensionsbelopp.

Disponibla pensionsbelopp

Disponibla pensionsbelopp definieras i 28 kap. 24 § IL. Uttrycket disponibla pensionsbelopp i IL ersätter uttrycket disponibla pensionsmedel i tidigare skattelagstiftning. Ändringen har skett efter förslag från Lagrådet som anförde att fråga inte var om några medel i ordets normala betydelse utan om ”skillnaden mellan den i balansräkningen gjorda avsättningen

för pensionsutfästelser och den s.k. pensionsreserven (den verkliga pensionsskulden)” (prop. 1999/2000:2, del 2, s. 365).

Med disponibla pensionsbelopp avses skillnaden mellan

- avsättning för avdragsgilla pensionsutfästelser vid föregående beskattningsårs utgång ökat med förmögenhet i pensionsstiftelse vid beskattningsårets utgång, som tryggar samma pensionsutfästelser, och
- pensionsreserven vid beskattningsårets utgång, för pensionsutfästelser enligt första strecksatsen, till den del dessa inte är tryggade genom pensionsförsäkring, ökat med medel som då kvarstår i stiftelsen och som inte har dragits av vid överföringen.

Stiftelseförmögenheten ska numera värderas enligt AvpL. Med värdet av en pensionsstiftelses förmögenhet avses här 80 % av kapitalunderlaget vid beskattningsårets utgång. Denna värderingsregel tar hänsyn till fluktuationerna på aktiemarknaden och innebär ett visst mått av konsolidering av pensionsstiftelsen. Regeln ska tillämpas vid första strecksatsen ovan.

Minskning av avsättning i balansräkningen

Om den avsättning för att trygga pensionsutfästelser som med avdragsrätt gjorts i balansräkningen uppgår till ett lägre belopp vid beskattningsårets utgång än motsvarande avsättning vid det föregående beskattningsårets utgång, ska enligt 28 kap. 22 § IL, skillnaden tas upp som intäkt.

Avtappningsregel

Om det finns disponibla pensionsbelopp vid beskattningsårets utgång, ska enligt 28 kap. 23 § IL som intäkt enligt 22 § dock tas upp lägst summan av

- dels tio procent av de disponibla pensionsbeloppen vid det föregående beskattningsårets utgång,
- dels de avdrag som gjorts under beskattningsåret för premier för pensionsförsäkringar, lämnad ersättning för pensionsutfästelse som tagits över av någon annan och överföring till pensionsstiftelse till den del dessa avdrag avser samma pensionsutfästelse som omfattas av den avsättning som gjorts i balansräkningen och som är avdragsgill.

Ovananstående bestämmelse blir således tillämplig om intäkten enligt 28 kap. 22 § inte är tillräckligt stor, dvs. om avsättning i balansräkningen inte minskats med ett belopp som motsvarar vad som enligt 28 kap. 23 § ska tas upp. Bestämmelsen innebär att en skattefri reserv kan finnas under lång tid om

disponibla pensionsbelopp har uppkommit av annan anledning än köp av pensionsförsäkring, överföring till pensionsstiftelse eller överlåtelse av pensionsutfästelsen till någon annan, vilka medför en omedelbar skatteintäkt pga. andra strecksatsen ovan.

Laila Kihlström skriver följande på s. 220 i sin bok "Pensionering direkt i företaget" (1997 års utgåva) beträffande reglerna i fråga.

"Genom dessa bestämmelser fastslås för det första, att minskning under beskattningsåret av den post, som upptagits under Avsatt till pensioner såsom avdragsgilla pensionsåtaganden, utgör skattepliktig intäkt. – Därefter behandlas situationen då det vid beskattningsårets utgång finns överskott, så kallade disponibla pensionsmedel, i posten Avdragsgilla pensionsåtaganden. I detta fall har arbetsgivaren inte minskat den redovisade skuldposten till att motsvara den verkliga skuldposten (pensionsreserven) för 'Avdragsgilla pensionsåtaganden'."

I prop. 1967: 84 s.53 anges följande beträffande reglerna i fråga.

"Om disponibla pensionsmedel tas upp som intäkt med stöd av avtappningsregeln, innebär det att beskattning sker av sådana medel utan att posten Avsatt till pensioner minskat med motsvarande belopp."

Om beskattning sker enligt avtappningsregeln ska senare minskningar av avsättning i balansräkningen inte tas upp till den del minskningarna motsvarar de belopp som redan tagits upp (28 kap. 23 § st. 2 IL).

Exempel

År 1

Ett bolag gör en avsättning till pensioner i balansräkningen med 100 000 kr. Avsättningen är avdragsgill och motsvarar pensionsreserven för A.

År 2

Arbetsgivaren byter tryggandeform till pensionsstiftelse och överför 100 000 kr till stiftelsen. Pensionsreserven uppgår, för att renodla exemplet, till 100 000 kr även vid utgången av år 2. I alternativ 1 nedan minskar arbetsgivaren inte avsättningen på kontot år 2. I alternativ 2 gör han det med hela beloppet.

Alternativ 1

Enligt 28 kap. 24 § IL finns disponibla pensionsmedel vid utgången av år 2 med 80 000 kr (IB avsättning 100 tkr + 80 % av förmögenhet i stiftelsen 80 tkr - UB pensionsreserv 100 tkr). Eftersom bolaget inte minskat avsättning i balansräkningen finns ingen bokförd intäkt. Överföring till stiftelsen har kostnadsförts i räkenskaperna med 100 000 kr. En skattemässig intäkt uppkommer med 100 000 kr (andra strecksatsen i 28 kap. 23 § IL) Beloppet tas alltså upp som deklarationspost. En faktisk minskning av avsättning i balansräkningen vid ett senare tillfälle är undantagen från beskattning enligt 28 kap. 23 § st. 2 IL.

Alternativ 2

Överföring till pensionsstiftelse har kostnadsförts i räkenskaperna med 100 000 kr. Minskning av avsättning i balansräkningen har intäktsförts i räkenskaperna med 100 000 kr. Eftersom intäkten enligt 28 kap. 22 § IL motsvarar vad som lägst ska tas upp enligt 28 kap. 23 § IL behöver inte något ytterligare belopp tas upp enligt 28 kap. 23 § IL.

11.5.2 Upphörande av näringsverksamhet

Reglerna om hur disponibla pensionsbelopp ska återföras vid upphörande av näringsverksamhet och likvidation finns i 28 kap. 25 § IL. De får anses innefatta även de fall när en arbetsgivare går i konkurs.

Upphörande av näringsverksamhet

Om en arbetsgivare upphör med sin näringsverksamhet ska disponibla pensionsbelopp tas upp som intäkt det beskattningsår då verksamheten upphör.

Likvidation

Om en arbetsgivare träder i likvidation eller om ett dödsbo efter en arbetsgivare skiftas, ska disponibla pensionsbelopp tas upp det år beslut om likvidationen fattas eller boet skiftas.

Fusion

Några särskilda regler som behandlar fusion med avseende på pensionskostnader finns inte i 28 kap. IL. Allmänna bestämmelser om beskattning vid fusion finns i 37 kap. IL (se del 43 avsnitt 16).

11.6 Övertagande av pensionsutfästelse

Civilrätten

De arbetsgivare som omfattas av TrL får endast överlåta pensionsutfästelser till någon annan i samband med överföring

av näringsverksamhet. Enligt 23 § TrL ska i ett sådant fall samtycke till överflyttningen inhämtas från pensionsborgenären (undantag finns).

**Skatterätten
fr.o.m. 2003-09-26**

Överföring av pensionsansvar mellan arbetsgivare regleras i 28 kap. 26 § IL. Av lagrummet framgår att ersättning som lämnas vid övertagande av ansvaret för pensionsutfästelser ska dras av om övertagandet avser

- överföring av rätt till tjänstepension till Europeiska gemenskaperna
- överföring av pensionsutfästelser till en ny arbetsgivare i samband med att en näringsverksamhet övergår till denne.

Avdrag för ersättning som lämnats vid övertagande av ansvaret för pensionsutfästelser medges alltså endast om pensionsutfästelsen övergår till en ny arbetsgivare och denne också övertar näringsverksamheten. Regeringsrätten har i en dom den 2007-11-13, mål nr 2052-07 fastställt SRN:s förhandsbesked i vilket SRN godtagit att endast en verksamhetsgren överförs. Inskränkningen i möjligheten att med avdragsrätt föra över pensionsrättigheter till någon annan i andra fall än i samband med övergång av näringsverksamhet gäller dock inte vid överföring av utfästelserna till EU:s institutioner. Om en arbetsgivare i andra fall än ovan har behov av att med avdragsrätt frångå sig ansvaret för pensionsutfästelser kan arbetsgivaren, precis som när näringsverksamheten upphör utan att ansvaret för pensionsutfästelser överflyttas, köpa pensionsförsäkringar motsvarande utfästelsernas upplupna värde.

All ersättning (vederlag) som en arbetsgivare betalar till en annan arbetsgivare för övertagande av pensionsansvar utgör en intäkt för den övertagande arbetsgivaren och en avdragsgill kostnad för den överlåtande arbetsgivaren. Ersättningen kan bestå av kontanter, aktier, kapitalförsäkring, fastigheter, m.m. Till skillnad mot vad som gäller beträffande tryggnad av pensionsutfästelser ställer 28 kap. 26 IL varken krav på tryggnad eller några beloppsbegränsningar. Avdragsrätten för utgiven ersättning är inte heller kopplad till att mottagaren av ersättningen är skattskyldig i Sverige.

**Skatterätten t.o.m.
2003-09-25**

Enligt ordalydelsen i 28 kap. 26 § IL som gällde för överlåtelser som skedde t.o.m. 25 september 2003 var avdragsrätten för ersättning utgiven vid överlåtelse av pensionsutfästelser helt oinskränkt. Detta framgår även av RÅ 2000 ref.

28 (Trust-målet). I målet medgav Regeringsrätten avdrag för utgivet vederlag vid överlåtelse av icke avdragsgilla pensionsutfästelser från ett svenskt aktiebolag till en utländsk trust på Guernsey. Härigenom bekräftade Regeringsrätten att dåvarande ordalydelse i 28 kap. 26 § IL gällde utan inskränkning såväl för svenska som för utländska subjekt och att någon begränsning till tidigare avdragsgilla pensionsåtaganden inte fanns. Se även RÅ 2003 not. 89 och 90.

11.7 Övrigt

Utomlands anställda

En arbetstagare kan vara utsänd av sin svenska arbetsgivare för arbete utomlands. Begreppet utsänd innebär att en arbetstagare, av sin arbetsgivare sänds till ett annat land för att där utföra arbete för den utsändande arbetsgivarens räkning. Utsändningstiden är max. 12 månader enligt socialförsäkringslagen, normalt också när EG-rätten är tillämplig och kan variera mellan 12 och 60 månader enligt de konventioner Sverige slutit med ett tjugotal länder.

För att en utsändning ska anses föreligga krävs att arbetstagaren när utsändningen påbörjas omfattas av socialförsäkringen i utsändningslandet. Försäkringskassan utfärdar intyg om tillämplig lagstiftning inom EU/EES-området och utsändningsintyg när en konvention är tillämplig och sänder en kopia av intyget till bland andra arbetstagaren, arbetsgivaren, försäkringsorgan i annat EU/EES-land i förekommande fall samt till Skatteverket.

Om den anställde i stället beviljas tjänstledighet från sin tjänst hos utsändaren och tar lokal anställning hos ett dotterföretag eller intresseföretag i den koncern där arbetsgivaren ingår föreligger inte utsändning i socialförsäkringens mening.

Arbetstagaren kan ha en anställning eller dubbla anställningar dvs. vara anställd både hos den svenska och hos den utländska arbetsgivaren, dock inte för samma arbete.

Vid arbete utomlands kan gälla särskilda pensionsbestämmelser (om utlandsförsäkring m.m.) som framgår av respektive pensionsplan eller särskilt tecknat pensions- eller anställningsavtal. Här beräknas också pensionsförmånerna efter en särskild försäkringslön som kan skilja sig från den vanliga pensionsmedförande lönen enligt tillämpad pensionsplan.

Med hänsyn till de nu gällande avdragsreglerna och däri ingående förutsättningar för avdrag – anställning och lön från

arbetsgivaren – synes RÅ 1986 not. 250 (Astra) och RÅ 1986 not. 251 (PLM) vara obsoleta, i vart fall om inte arbetstagarens arbetsuppgifter har sådan betydelse för utsändarens verksamhet att han av den anledningen kan anses anställd.

Direktpension

Med direktpension avses nedan pension som inte tryggats med avdragsrätt även om pension som tryggas med avdragsrätt på annat sätt än genom pensionsförsäkring också betalas ut av arbetsgivaren. Det är vanligt att direktpension överstiger de beloppsramar som framgår av de kvantitativa reglerna i 28 kap. IL. Pensionen utgår vanligen till personer med bestämmande inflytande eller deras närstående och till vissa anställda som på grund av sin tjänstställning och befattning inte omfattas av någon kollektivavtalad allmän pensionsplan (s.k. frikretsare) samt till andra personer som en form av pension utöver föreliggande pensionsavtal. När det gäller avdrag för utbetalningar av direktpension finns inga *uttryckliga* kvalitativa eller kvantitativa regler i IL. Direktpension faller således in under de allmänna bestämmelserna om kostnader i näringsverksamhet (16 kap. 1 § IL). Detta gäller för övrigt även pension som tidigare tryggats av arbetsgivaren i egen regi.

Pantförskrivning av kapitalförsäkring

Den framtida pensionsutbetalningen kan säkerställas genom att bolaget tecknar en kapitalförsäkring på den anställdes liv. Försäkringen pantförskrivs till den anställde som säkerhet för den utfästa pensionen. Pensionsutfästelsen är ofta premiebestämd och värdet av pensionsrätten är vid varje given tidpunkt identiskt med värdet av kapitalförsäkringen. Pensionsborgenären förfogar inte över försäkringen och är inte heller förmånstagare till den. Beskattning av den anställde sker i ett sådant fall när arbetsgivaren betalar ut pensionen. Arbetsgivaren kan även låta försäkringsföretaget sköta pensionsutbetalningarna. Beskattning sker på samma sätt som om arbetsgivaren själv betalade ut beloppen.

Det är inte ovanligt att den pantsatta kapitalförsäkringen överlåts till den anställde utan ersättning när dennes anställning upphör i förtid m.m. Denna överlåtelse medför då beskattning som för kontant lön motsvarande värdet av försäkringen, eftersom beloppet är känt till sin storlek och utgör ersättning för utfört arbete och i övrigt härrör från tjänsteförhållandet. I princip överlåter arbetsgivaren sin fordringsrätt på försäkringsbeloppet till den anställde varför fråga inte är om någon utbetald direktpension (KRNG 1992-03-23, mål nr 6652-1990).

Oåterkalleligtförmånstagarförordnande

Det förekommer också att kapitalförsäkring tecknas av arbetsgivaren med ett inskrivet oåterkalleligt förmånstagarförordnande till den anställde. I ett sådant fall inträder beskattning för hela premiebeloppet redan vid tidpunkten för försäkringens tecknande. Detta framgår av RÅ 2000 ref. 28 (Trust-målet).

RÅ 2007 not. 49, ett överklagat förhandsbesked, gäller beskattningskonsekvenserna för en arbetstagare när arbetsgivaren mot en engångspremie förvärvar en livförsäkring meddelad i Sverige som i alla avseenden uppfyller kraven på en pensionsförsäkring men där arbetsgivaren och försäkringsgivaren vid avtalets ingående kommit överens om att försäkringen ska anses utgöra en kapitalförsäkring (s.k. kapitalpension). Arbetstagaren sätts då in som oåterkalleligt förmånstagar. SRN har ansett, i enlighet med utgången i Trust-målet (RÅ 2000 ref. 28), att arbetstagaren ska förmånsbeskattas för premien det år försäkringen tecknas. Regeringsrätten har fastställt förhandsbeskedet.

Vad är pension?

En svårighet med direktpension är att avgöra om fråga är om pension, lön eller förtäckt utdelning. Någon uttömmande definition av begreppet pension finns inte i skatterätten. Enligt 10 kap. 5 § IL avses med pension bl.a. lagstiftade pensioner, ersättningar på grund av pensionsförsäkring eller återköp av sådan försäkring, utbetalning av pensionssparkonto samt ersättning på grund av tidigare tjänst som sker på annat sätt än genom försäkring. Någon lägsta åldersgräns finns inte reglerad. I normalt språkbruk menas med pension en uppskjuten ersättning för arbete som utförts under den yrkesaktiva tiden. En bedömning måste göras i varje enskilt fall huruvida fråga är om lön, (avgångsvederlag) eller pension. Utgångspunkten för bedömningen av om direktpension föreligger eller inte, bör vara arbetstagarens ålder, arbetets art, arbetsinsats, pensionsskydd, pensionsmedförande lön, nuvarande och retroaktiv tjänstetid samt för huvuddelägare och liknande personer uttagen lön respektive konsolidering av företaget. Direktpension kan ges både före och efter 65 års ålder (se RÅ 1990 ref. 95).

En fråga som ofta uppkommer är om en anställd kan uppbära pension och lön samtidigt, samt arbeta kvar i företaget eller i något av koncernens företag. Arbetar den anställde kvar i företaget med oförändrade arbetsuppgifter, även om lönen minskas, torde utbetalda belopp behandlas som lön och inte pension. Vid beräkningen bör hänsyn tas till förändringen av arbetsuppgifter och ställning i företaget, den anställdes ålder

samt förändringar av arbetstid och lönevillkor. Se även nedan vid kantrubriken Delpension.

SRN har i ett förhandsbesked 1993-03-23 medgivit ett bolag avdrag för avlösen av årliga pensionsutbetalningar med ett engångsbelopp såsom en personalkostnad. Den anställde blev beskattad för hela beloppet som pension.

**Pension,
periodiskt
understöd eller
förtäckt utdelning**

Frågan om förtäckt utdelning eller inte vid utbetalning av direktpension har med avseende på pensionsbeloppets storlek prövats av Regeringsrätten i ett flertal äldre rättsfall: RÅ 1945 not. 600, RÅ 1954 not. 9 och not. 1529, RÅ 1963 not. 1140, RÅ 1966 not. 424 och RÅ 1967 not. 1349. I samtliga fall har belopp utöver skälig pension blivit beskattade som förtäckt utdelning.

Här föreligger ytterst en bevisfråga om skäligheten av det såsom pension utbetalda beloppet.

I RÅ 1982 1:63 grundades utbetald pension till huvuddelägare, tillika VD i företaget, inte på aktuell lön utan på en citerad marknadsmässig lön med hänsyn till återhållsamhet i löneuttagen pga. företagets resultat och likviditet samt till VD:s föreliggande pensionskydd utöver folkpension och ATP. Utgående pension skulle regleras efter basbeloppets utveckling. Regeringsrätten ansåg att någon förtäckt utdelning inte förelåg med hänsyn till VD:s anställningstid, arbetsuppgifter och omständigheter i övrigt.

Frågan om periodiskt understöd var avdragsgillt, enligt bestämmelserna före 1991-01-01, till den del utbetald direktpension inte kunde anses utgöra pension har prövats av Regeringsrätten i RÅ 1984 1:3 avseende förhandsbesked RSV FB Dt 1984:9. I målet medgav Regeringsrätten ett aktiebolag avdrag för periodiskt understöd enligt dåvarande 46 § 2 mom. 1) KL för den del av utbetalt belopp som inte kunde anses utgöra pension. Här var emellertid också fråga om en fastighetsöverlåtelse till aktiebolaget av ett av företagsledaren ägt fastighetsbestånd. Detta påverkade troligen utgången i målet med hänsyn till dåvarande beskattningsregler vid fastighetsöverlåtelser. I domskälen framhålls att det utbetalda pensionsbeloppet till inte oväsentlig del utgör ersättning för de värden som genom fastighetsöverlåtelserna tillförts bolaget.

Regeringsrätten har i en prövning av ett förhandsbesked, RÅ 1987 not. 656, medgett avdrag för pension både till en f.d. företagsledare och dennes hustru för beräknade marknads-

mässiga löner med hänsyn till konsolideringar och investeringar i företaget. Verksamheten i bolaget hade en betydande omfattning. VD:n hade rätt till ITP-pension på de löneuttag som hade gjorts under anställningen.

Avgångsvederlag

Även gränsdragningsproblem mellan pension och avgångsvederlag kan bli aktuella. Avgångsvederlag utbetalas ofta som ett engångsbelopp. Avgångsvederlag utgör i regel inte tjänstepension, eftersom pensionssyfte saknas och ersättning ofta grundas på anställningsförhållanden och anställningstid. I många avtal om avgångsvederlag ges den anställde möjlighet att välja hur vederlaget ska betalas ut. En ersättning som angetts såsom avgångsvederlag kan i vissa fall vara av pensionsliknande karaktär. I RÅ 1989 ref. 84 medgavs inte avdrag för en reservering för åtagande att utge avgångsvederlag eftersom åtagandet ansågs vara av pensionsliknande karaktär och uppfyllde inte avdragsvillkoren för sådana åtaganden (numera 28 kap. IL).

Vid införandet av IL har Lagrådet påpekat att ordalydelsen i den skatterättsliga definitionen av pension, numera 10 kap. 5 § IL, även omfattar löneförmåner och avgångsvederlag som betalas ut sedan en anställning upphört. Regeringen har dock inte ansett att någon ändring varit påkallad (prop. 1999/2000:2, del 2 s. 118).

”Även om pension enligt dagens ordalydelse synes omfatta alla förmåner som utgår när en anställning har upphört är detta givetvis inte avsikten med bestämmelsen. Visserligen kan en sådan vag definition ifrågasättas. Gränsdragningen mellan pension och lön har dock i allt väsentligt lösts i praxis. Regeringen föreslår därför att bestämmelsen (--) får behålla dagens lydelse även i IL.”

Delpension

Det förekommer att företag avsätter medel till delpension i egen regi och därefter yrkar avdrag enligt kompletteringsregeln för avsatta medel. Frågan har tidigare varit föremål för Regeringsrättens prövning enligt äldre regler. I ett överklagat förhandsbesked, som gällde tolkningen av de tidigare bestämmelserna, förklarade Regeringsrätten i RÅ 1990 not. 453 att rymns inom-regeln inte var tillämplig när fråga var om delpension till anställda mellan 60–65 år som hade en lön understigande 7,5 basbelopp, eftersom ITP-planen inte medgav en sådan förmån. För övrigt ansåg Regeringsrätten att det på i målet föreliggande material inte gick att entydigt besvara

frågan huruvida den utfästa delpensionen var att betrakta som ålderspension.

I ett överklagat förhandsbesked RÅ 2003 ref. 6 prövades ett delpensionssystem i ett företags egen regi som gick ut på att vissa personalkategorier bereddes en möjlighet att trappa ner arbetstiden utan att ålderspensionens storlek påverkades. Frågan gällde om ersättningen som utbetalades som kompensation för den bortfallna lönen skulle anses utgöra lön eller pension. SRN konstaterade följande (ej ändring i Regeringsrätten).

”Det finns i och för sig inte något som hindrar att en anställd samtidigt med en fortsatt anställning också uppbär pension. I förevarande fall bygger dock policyn på att den anställda ska vara kvar i arbetet med bibehållna pensionsförmåner som om han fortsatt full anställning till pensionsåldern, oavsett att han minskar sin arbetstid. Vid sådant förhållande framstår enligt nämndens bedömning den ersättning som den anställda uppbär under ledigheten mer som en form av lön under ledigheten än som en pensionsförmån.”

Pension vid företagsöverlåtelse

Vid försäljning av ett företag kan huvuddelägare och andra anställda få sina pensionsförmåner säkerställda, om så inte har skett tidigare, genom att pensionsutfästelser utfärdas och anges i köpekontraktet. Om det i köpekontraktet vid en företagsöverlåtelse finns angivet att oantastbara pensionsutfästelser föreligger, som gjorts innan köpeavtalets dagtecknades, gäller utfästelserna som pensionsgrundande pensionslöften (RÅ 1978 not. 223).

Det framgår av RÅ 1987 ref. 131 att det är möjligt för en säljare att vid företagsöverlåtelse avstå från tidigare erhållna pensionsutfästelser och härigenom öka försäljningslikviden för aktierna i bolaget.

Idrottsmännens pensioner

För idrottsmän och deras pensionslösningar gäller samma regler för pensioner som för övriga anställda eller egenföretagare. För idrottsmän föreligger dock särskilda förhållanden som påverkar den skatterättsliga bedömningen i varje enskilt fall. En fråga som uppkommer är hur anställningstiden ska beräknas. Ska den beräknas från idrottsutövandets början, från första ersättning för idrottsutövande eller från den tidpunkt då anställningen påbörjats på elitnivå med kontrakterad lön? En annan fråga är hur livsinkomsten ska beräknas för idrottsmän. Ytterligare en fråga är hur gränsen mellan lön och pension ska

dras. Hur ska frågan om valfrihet mellan lön och pension påverka bedömningen?

I ett förhandsbesked från RSV:s nämnd för rättsärenden (numera SRN) RSV FB Dt 1985:22 har begreppet tillgängligt för lyftning och vilka ersättningar som påverkade pensionen varit föremål för prövning. Viss del av den ersättning som tillkom en idrottsman skulle enligt kontraktet mellan idrottsmannen och hans klubb innehållas av klubben och betalas ut under fem år i form av pension sedan idrottsmannen hade slutat med idrott på elitnivå. Skattskyldighet har ansetts inträda först när pensionsbeloppen blev tillgängliga för lyftning. Enligt förutsättningarna var bl.a. spelarkontraktet ingånget och upprättat före spelårets ingång. Av kontraktet framgick hur stor del av ersättningen till idrottsmannen skulle utgå i form av pension. Efter spelårets utgång skulle en särskild utfästelse lämnas avseende under året intjänad pension.

Också i RÅ 2001 not. 166, ett överklagat förhandsbesked, har frågan om tidpunkt för inkomstbeskattning vid utfästelse om direkt pension till idrottsmän varit föremål för prövning. Utfästelsen skulle säkerställas genom pantsättning i kapitalförsäkring eller genom pensionsstiftelse. Pensionerna till idrottsmännen skulle utgå under minst fem år efter det att idrottsmännens karriär på elitnivå hade upphört. Regeringsrätten gjorde bedömningen att inkomstbeskattning av idrottsmännen inte skulle aktualiseras förrän pensionerna var tillgängliga för lyftning. SRN avvisade frågorna i ansökan som gällt principerna för beräkning av idrottsmännens pensioner.

SPP:s återbäring

I RÅ 2000 not. 54 fastställde Regeringsrätten SRN:s förhandsbesked 1999-11-03 gällande återbäring från SPP (Alecta). Av målet framgår att återbäring ska tas upp till beskattning när intäkten ska redovisas enligt vad som följer av god redovisningssed. Beträffande SLP hänvisas till del 3 kap. 12.

BFN har i BFNAR 2000:1 och 2001:5 lämnat allmänna råd om hur en fordran på återbäring från SPP ska redovisas i balansräkningen och resultaträkningen. Dåvarande RSV har i en skrivelse 2000-10-25, dnr 9678-00/110, uttryckt sin syn på vissa skatterättsliga frågor i anslutning till SPP-återbetalningen och i en skrivelse 2001-12-13, dnr 12113-01/110, behandlat frågan om hur fordran på överskottsmedel ska tas upp i boksluten i april, juni eller augusti 2001 med hänsyn till ändrade villkor för återbäringen. Regeringsrätten har i RÅ 2007 ref 19 I och II prövat frågan om beskattningstidpunkt för

återbäring från SPP i två onoterade företag, det ena med balansdag den 30 april 2000 och det andra med balansdag den 30 juni 2000. Inget av företagen behövde ta upp som intäkt annat än den kontanta delen av den allokerade återbäringen. Domarna får anses innebära att företag vars räkenskapsår avslutas senast den 25 oktober 2000 (det av BFN angivna ikraftträdandet av BFNAR 2000:1) normalt inte behöver ta upp någon annan fordran resp. intäkt för återbäring utöver kontantbeloppet. Vad som anges i Skatteverkets skrivelse dnr 9678-00/110 gäller därför inte längre för onoterade företag i den delen.

Även andra försäkringsbolag och pensionskassor m.fl. exempelvis Skandia, Arkitekternas pensionskassa m.fl. har lämnat återbäring på samma sätt som SPP.

11.8 Övergångsbestämmelser

De äldre övergångsbestämmelser som fortfarande gäller framgår av ikraftträdandelagen ILP. I 2 kap. 1–21 §§ ILP finns övergångsbestämmelser om personförsäkringar och i 43–44 §§ ILP i fråga om pensionsutfästelser som lämnats före 1967 respektive 1976. Därutöver finns i 103 § ILP övergångsbestämmelser till 58 kap. IL avseende försäkringsavtal och försäkringstekniska riktlinjer.

11.9 Kapitaliseringstabeller

Vid beräkning av avdragsutrymmet enligt kompletteringsregeln måste de högst tillåtna pensionsförmånerna kapitaliseras eftersom fråga är om framtida periodiska utbetalningar. Förmånsnivåerna beräknas med utgångspunkt i pensionsgrundande lön (en viss procent av lönen). I tabellerna används två olika räntesatser beroende på om pensionsutfästelsen innehåller bestämmelser om värdesäkring eller indexuppräknning eller inte. När bestämmelser om värdesäkring eller index förekommer ska en räntesats på 3 procent användas. I annat fall används en räntesats på 3,5 procent.

Exempel

En manlig anställd som vid bokslutstillfället fyller 55 år har arbetat i företaget i 25 år. Pensionsgrundande lön uppgår till 500 000 kr. Företaget har utfäst pension till den anställde fr.o.m. 60 års ålder. Intjänandetiden är 30 år. Pensionsutfästelsen är förmånsbaserad och pensionens storlek anges motsvara nivåer enligt

kompletteringsregeln. Utfästelsen är värdesäkrad och har inte tryggats tidigare. För att räkna ut hur stor engångspremie för en pensionsförsäkring som är avdragsgill vid taxeringen för beskattningsåret måste förmånerna enligt kompletteringsregeln kapitaliseras.

I åldersintervallet 60–65 för en 55-årig person är kapitaliseringsfaktorn 4,081 (tabell män 3 %, ålder 55, kapitaliseringsfaktor för pensionsålder 60 minus kapitaliseringsfaktor för pensionsålder 65: 15,179 - 11,098). För livsvarig pension fr.o.m. 65 års ålder är kapitaliseringsfaktor 11,098.

I åldersintervallet 60–65 kan kostnaden för årlig pension på högst 380 225 kr ($80\% \times 302\,250\text{ kr} + 70\% \times (500\,000\text{ kr} - 302\,250\text{ kr})$) tryggas med avdragsrätt. I åldersintervallet fr.o.m. 65 år kan kostnaden för årlig pension på högst 198 875 kr ($20\% \times 302\,250\text{ kr} + 70\% \times (500\,000\text{ kr} - 302\,250\text{ kr})$) tryggas med avdragsrätt. Omräknat med kapitaliseringsfaktor för respektive åldersintervall uppgår den totala pensionsförmånen till 3 758 813 kr, varav 1 551 698 kr fram till 65 års ålder och 2 207 115 kr fr.o.m. 65 års ålder.

T.o.m. beskattningsåret har 25/30 delar av pensionsrätten tjänats in. Arbetsgivaren kan därför få avdrag för en pensionsförsäkringspremie om 3 132 345 kr ($25/30 \times 3\,758\,813\text{ kr}$) + tillägg för försäkringsbolagets riskpremie.

Tariffer enligt Tryggandelagens grunder (FFFS 2001:13)

Män ej aktuell pension

Räntefot 3,5 %

Avkastningsskatt 15 %

Ålder i år	Ännu ej aktuell ålders-/familjepension							Ej aktuell familje- pension
	Pensionsålder							
	55 år	60 år	62 år	63 år	65 år *)	67 år **)	70 år	
25	8,290	6,206	5,464	5,111	4,471	3,851	2,992	3,172
26	8,511	6,371	5,609	5,247	4,590	3,954	3,072	3,252
27	8,738	6,541	5,758	5,378	4,712	4,059	3,154	3,333
28	8,971	6,716	5,912	5,531	4,838	4,168	3,238	3,415
29	9,210	6,895	6,070	5,679	4,967	4,279	3,324	3,499
30	9,457	7,079	6,232	5,830	5,100	4,393	3,413	3,583
31	9,710	7,269	6,399	5,986	5,236	4,511	3,504	3,668
32	9,970	7,463	6,570	6,147	5,377	4,632	3,598	3,755
33	10,238	7,664	6,747	6,312	5,521	4,756	3,695	3,842
34	10,513	7,870	6,928	6,482	5,670	4,884	3,794	3,930
35	10,796	8,082	7,115	6,656	5,823	5,016	3,897	4,018
36	11,088	8,300	7,307	6,836	5,980	5,151	4,002	4,106
37	11,388	8,525	7,505	7,021	6,142	5,291	4,110	4,195
38	11,698	8,757	7,709	7,212	6,309	5,434	4,222	4,284
39	12,016	8,995	7,919	7,408	6,480	5,582	4,337	4,373
40	12,345	9,241	8,135	7,611	6,657	5,735	4,455	4,462
41	12,683	9,495	8,359	7,820	6,840	5,892	4,578	4,550
42	13,032	9,756	8,589	8,035	7,028	6,054	4,704	4,638
43	13,393	10,026	8,826	8,257	7,223	6,222	4,834	4,725
44	13,765	10,305	9,072	8,487	7,424	6,395	4,968	4,810
45	14,150	10,593	9,325	8,724	7,631	6,574	5,107	4,895
46	14,548	10,890	9,587	8,969	7,846	6,758	5,251	4,977
47	14,960	11,199	9,859	9,223	8,068	6,950	5,399	5,058
48	15,386	11,518	10,140	9,486	8,298	7,148	5,553	5,136
49	15,828	11,849	10,431	9,759	8,536	7,353	5,713	5,212

Tariffer enligt Tryggandelagens grunder (FFFS 2001:13)

Män ej aktuell pension

Räntefot 3,5 %

Avkastningsskatt 15 %

Ålder i år	Ännu ej aktuell ålders-/familjepension							Ej aktuell familje- pension
	Pensionsålder							
	55 år	60 år	62 år	63 år	65 år *)	67 år **)	70 år	
50	16,287	12,193	10,734	10,042	8,784	7,566	5,878	5,285
51	16,764	12,549	11,048	10,336	9,041	7,788	6,050	5,354
52	17,260	12,921	11,375	10,641	9,308	8,018	6,229	5,419
53	17,777	13,308	11,715	10,960	9,587	8,258	6,416	5,480
54	18,316	13,711	12,071	11,292	9,878	8,509	6,611	5,535
55	-	14,133	12,442	11,639	10,181	8,770	6,814	5,585
56	-	14,574	12,830	12,003	10,499	9,044	7,026	5,628
57	-	15,036	13,237	12,384	10,833	9,331	7,249	5,664
58	-	15,522	13,665	12,784	11,183	9,633	7,484	5,693
59	-	16,034	14,116	13,206	11,551	9,950	7,731	5,713
60	-	-	14,591	13,650	11,940	10,286	7,991	5,723
61	-	-	15,094	14,121	12,352	10,640	8,266	5,723
62	-	-	-	14,620	12,789	11,016	8,559	5,712
63	-	-	-	-	13,253	11,417	8,870	5,689
64	-	-	-	-	13,749	11,844	9,201	5,653
65	-	-	-	-	-	12,301	9,557	5,603
66	-	-	-	-	-	12,792	9,938	5,539
67	-	-	-	-	-	-	10,350	5,459
68	-	-	-	-	-	-	10,796	5,363
69	-	-	-	-	-	-	11,281	5,251

Tariffer enligt Tryggandelagens grunder (FFFS2001:13)

Kvinnor ej aktuell pension

Räntefot 3,5 %

Avkastningsskatt 15 %

Ålder i år	Ännu ej aktuell ålders-/familjepension							Ej aktuell familje- pension
	Pensionsålder							
	55 år	60 år	62 år	63 år	65 år *)	67 år **)	70 år	
25	9,470	7,338	6,570	6,204	5,535	4,880	3,956	1,819
26	9,722	7,533	6,745	6,369	5,681	5,009	4,061	1,865
27	9,980	7,732	6,924	6,538	5,832	5,142	4,169	1,911
28	10,245	7,938	7,108	6,712	5,987	5,279	4,280	1,958
29	10,517	8,149	7,297	6,890	6,146	5,419	4,393	2,006
30	10,796	8,365	7,491	7,073	6,310	5,563	4,510	2,054
31	11,084	8,588	7,690	7,261	6,477	5,711	4,630	2,103
32	11,379	8,817	7,895	7,455	6,650	5,863	4,754	2,152
33	11,682	9,052	8,105	7,654	6,827	6,020	4,880	2,202
34	11,994	9,293	8,322	7,858	7,010	6,180	5,011	2,252
35	12,315	9,542	8,544	8,068	7,197	6,345	5,145	2,302
36	12,644	9,797	8,772	8,284	7,389	6,515	5,282	2,352
37	12,983	10,060	9,008	8,506	7,587	6,690	5,424	2,403
38	13,331	10,330	9,249	8,734	7,791	6,869	5,569	2,453
39	13,690	10,607	9,498	8,939	8,000	7,054	5,719	2,504
40	14,059	10,893	9,754	9,210	8,216	7,244	5,873	2,554
41	14,438	11,187	10,017	9,459	8,438	7,439	6,032	2,604
42	14,829	11,490	10,288	9,715	8,666	7,641	6,195	2,654
43	15,231	11,801	10,567	9,978	8,901	7,848	6,363	2,703
44	15,645	12,123	10,855	10,250	9,143	8,061	6,536	2,751
45	16,072	12,453	11,151	10,530	9,393	8,282	6,714	2,799
46	16,513	12,795	11,456	10,818	9,650	8,508	6,898	2,845
47	16,967	13,146	11,771	11,116	9,916	8,742	7,088	2,890
48	17,435	13,510	12,097	11,423	10,189	8,984	7,284	2,934
49	17,919	13,884	12,432	11,740	10,472	9,233	7,486	2,976
50	18,419	14,272	12,779	12,067	10,764	9,491	7,695	3,016

Tariffer enligt Tryggandelagens grunder (FFFS2001:13)

Kvinnor ej aktuell pension

Räntefot 3,5 %

Avkastningsskatt 15 %

Ålder i år	Ännu ej aktuell ålders-/familjepension							Ej aktuell familje- pension
	Pensionsålder							
	55 år	60 år	62 år	63 år	65 år *)	67 år **)	70 år	
51	18,936	14,672	13,138	12,406	11,066	9,757	7,911	3,054
52	19,471	15,087	13,509	12,756	11,379	10,033	8,134	3,090
53	20,025	15,516	13,893	13,119	11,703	10,318	8,365	3,122
54	20,559	15,960	14,291	13,495	12,038	10,614	8,605	3,152
55	-	16,422	14,704	13,885	12,386	10,921	8,854	3,178
56	-	16,901	15,134	14,290	12,748	11,239	9,112	3,201
57	-	17,399	15,580	14,712	13,123	11,571	9,381	3,219
58	-	17,918	16,044	15,150	13,515	11,916	9,661	3,232
59	-	18,459	16,529	15,608	13,923	12,275	9,952	3,240
60	-	-	17,034	16,085	14,349	12,651	10,257	3,243
61	-	-	17,564	16,585	14,794	13,044	10,576	3,239
62	-	-	-	17,108	15,261	13,456	10,909	3,229
63	-	-	-	-	15,752	13,888	11,260	3,212
64	-	-	-	-	16,268	14,343	11,629	3,187
65	-	-	-	-	-	14,823	12,017	3,155
66	-	-	-	-	-	15,330	12,429	3,114
67	-	-	-	-	-	-	12,864	3,064
68	-	-	-	-	-	-	13,327	3,005
69	-	-	-	-	-	-	13,821	2,936

Tariffer enligt Tryggandelagens grunder (FFFS 2001:13)

Män ej aktuell pension

Räntefot 3,0 %

Avkastningsskatt 15 %

Ålder i år	Ännu ej aktuell ålders-/familjepension							Ej aktuell familje- pension
	Pensionsålder							
	55 år	60 år	62 år	63 år	65 år *)	67 år **)	70 år	
25	10,004	7,601	6,732	6,317	5,557	4,816	3,777	3,988
26	10,225	7,769	6,881	6,457	5,680	4,923	3,861	4,071
27	10,452	7,942	7,033	6,600	5,806	5,032	3,946	4,155
28	10,683	8,118	7,189	6,746	5,935	5,144	4,034	4,240
29	10,921	8,298	7,349	6,896	6,067	5,258	4,123	4,325
30	11,164	8,483	7,513	7,049	6,202	5,375	4,215	4,412
31	11,412	8,672	7,680	7,206	6,340	5,495	4,309	4,498
32	11,667	8,865	7,851	7,367	6,482	5,617	4,405	4,586
33	11,928	9,064	8,027	7,532	6,627	5,743	4,504	4,673
34	12,195	9,267	8,207	7,701	6,775	5,872	4,605	4,761
35	12,469	9,475	8,391	7,874	6,927	6,004	4,708	4,848
36	12,750	9,688	8,580	8,051	7,083	6,139	4,814	4,936
37	13,038	9,907	8,774	8,233	7,243	6,277	4,923	5,023
38	13,334	10,132	8,973	8,420	7,408	6,420	5,035	5,110
39	13,637	10,362	9,177	8,611	7,576	6,566	5,149	5,196
40	13,949	10,599	9,387	8,808	7,749	6,716	5,267	5,281
41	14,269	10,842	9,602	9,010	7,927	6,870	5,388	5,365
42	14,598	11,092	9,823	9,218	8,110	7,028	5,512	5,448
43	14,936	11,349	10,051	9,431	8,298	7,191	5,639	5,529
44	15,284	11,613	10,285	9,651	8,491	7,359	5,771	5,609
45	15,642	11,886	10,527	9,878	8,690	7,531	5,906	5,686
46	16,012	12,167	10,775	10,111	8,895	7,709	6,046	5,761
47	16,393	12,456	11,032	10,352	9,107	7,893	6,190	5,834
48	16,787	12,756	11,297	10,600	9,326	8,082	6,338	5,903
49	17,194	13,065	11,571	10,857	9,552	8,278	6,492	5,969
50	17,615	13,385	11,854	11,123	9,786	8,481	6,651	6,031

Tariffer enligt Tryggandelagens grunder (FFFS 2001:13)

Män ej aktuell pension

Räntefot 3,0 %

Avkastningsskatt 15 %

Ålder i år	Ännu ej aktuell ålders-/familjepension							Ej aktuell familje- pension
	Pensionsålder							
	55 år	60 år	62 år	63 år	65 år *)	67 år **)	70 år	
51	18,052	13,717	12,148	11,399	10,029	8,691	6,816	6,089
52	18,505	14,061	12,453	11,685	10,280	8,909	6,987	6,141
53	18,975	14,418	12,770	11,982	10,542	9,136	7,165	6,189
54	19,465	14,791	13,099	12,291	10,814	9,372	7,350	6,231
55	-	15,179	13,443	12,614	11,098	9,618	7,543	6,266
56	-	15,584	13,802	12,951	11,394	9,875	7,744	6,294
57	-	16,009	14,178	13,304	11,704	10,143	7,955	6,314
58	-	16,454	14,572	13,674	12,030	10,426	8,176	6,325
59	-	16,922	14,987	14,063	12,372	10,722	8,409	6,327
60	-	-	15,424	14,473	12,733	11,035	8,654	6,319
61	-	-	15,886	14,906	13,115	11,366	8,913	6,299
62	-	-	-	15,366	13,519	11,716	9,188	6,268
63	-	-	-	-	13,949	12,089	9,480	6,224
64	-	-	-	-	14,407	12,486	9,792	6,166
65	-	-	-	-	-	12,911	10,126	6,094
66	-	-	-	-	-	13,369	10,484	6,007
67	-	-	-	-	-	-	10,871	5,904
68	-	-	-	-	-	-	11,290	5,784
69	-	-	-	-	-	-	11,745	5,648

Tariffer enligt Tryggandelagens grunder (FFFS 2001:13)

Kvinnor ej aktuell pension

Räntefot 3,0 %

Avkastningsskatt 15 %

Ålder i år	Ännu ej aktuell ålders-/familjepension							Ej aktuell familje- pension
	Pensionsålder							
	55 år	60 år	62 år	63 år	65 år *)	67 år **)	70 år	
25	11,512	9,054	8,156	7,724	6,930	6,147	5,030	2,278
26	11,766	9,254	8,336	7,895	7,083	6,282	5,141	2,236
27	12,025	9,458	8,520	8,069	7,239	6,421	5,254	2,374
28	12,291	9,667	8,708	8,247	7,399	6,563	5,370	2,422
29	12,562	9,880	8,900	8,429	7,562	6,708	5,489	2,470
30	12,840	10,099	9,097	8,615	7,729	6,856	5,610	2,519
31	13,124	10,322	9,298	8,806	7,901	7,008	5,734	2,569
32	13,415	10,551	9,504	9,001	8,076	7,163	5,861	2,618
33	13,712	10,785	9,715	9,201	8,255	7,322	5,991	2,668
34	14,017	11,024	9,930	9,405	8,438	7,484	6,124	2,718
35	14,329	11,269	10,151	9,614	8,626	7,651	6,260	2,767
36	14,648	11,520	10,377	9,828	8,818	7,821	6,400	2,817
37	14,974	11,777	10,609	10,047	9,014	7,995	6,543	2,866
38	15,309	12,041	10,846	10,272	9,216	8,174	6,689	2,915
39	15,652	12,310	11,089	10,502	9,422	8,357	6,839	2,963
40	16,003	12,587	11,338	10,738	9,634	8,545	6,992	3,011
41	16,364	12,870	11,593	10,980	9,851	8,737	7,150	3,059
42	16,733	13,160	11,854	11,227	10,073	8,934	7,311	3,105
43	17,112	13,458	12,123	11,482	10,301	9,137	7,477	3,151
44	17,501	13,764	12,398	11,742	10,535	9,344	7,646	3,195
45	17,900	14,078	12,681	12,010	10,775	9,557	7,821	3,238
46	18,310	14,400	12,972	12,285	11,022	9,776	8,000	3,280
47	18,731	14,732	13,270	12,568	11,276	10,001	8,184	3,320
48	19,164	15,073	13,577	12,859	11,536	10,233	8,373	3,358
49	19,610	15,423	13,893	13,158	11,805	10,471	8,568	3,395

Tariffer enligt Tryggandelagens grunder (FFFS 2001:13)**Kvinnor ej aktuell pension**

Räntefot 3,0 %

Avkastningsskatt 15 %

Ålder i år	Ännu ej aktuell ålders-/familjepension							Ej aktuell familje- pension
	Pensionsålder							
	55 år	60 år	62 år	63 år	65 år *)	67 år **)	70 år	
50	20,169	15,784	14,218	13,466	12,081	10,716	8,769	3,428
51	20,542	16,156	14,553	13,783	12,366	10,968	8,975	3,459
52	21,030	16,540	14,899	14,111	12,660	11,229	9,188	3,488
53	21,534	16,936	15,256	14,449	12,963	11,498	9,409	3,513
54	22,054	17,345	15,624	14,798	13,276	11,776	9,636	3,534
55	-	17,769	16,006	15,159	13,600	12,063	9,871	3,551
56	-	18,208	16,401	15,533	13,936	12,361	10,115	3,565
57	-	18,662	16,811	15,921	14,284	12,670	10,368	3,573
58	-	19,135	17,236	16,324	14,646	12,990	10,630	3,576
59	-	19,627	17,679	16,744	15,022	13,324	10,903	3,574
60	-	-	18,141	17,181	15,414	13,672	11,188	3,566
61	-	-	18,622	17,637	15,823	14,035	11,485	3,551
62	-	-	-	18,114	16,252	14,415	11,796	3,529
63	-	-	-	-	16,700	14,813	12,121	3,500
64	-	-	-	-	17,172	15,231	12,464	3,462
65	-	-	-	-	-	15,672	12,824	3,417
66	-	-	-	-	-	16,137	13,205	3,363
67	-	-	-	-	-	-	13,608	3,299
68	-	-	-	-	-	-	14,037	3,227
69	-	-	-	-	-	-	14,493	3,145

11.10 Personalstiftelse**11.10.1 Civilrättsliga bestämmelser****Civilrättslig
lagstiftning**

För personalstiftelser gäller lag (1967:531) om tryggande av pensionsutfästelse m.m. (TrL). Denna lag trädde i kraft den 1 mars 1968 och ersatte lagen den 18 juni 1937 (nr 521) om aktiebolags pensions- och andra personalstiftelser. Lagstiftningen innehöll ett flertal övergångsbestämmelser som

fortfarande i vissa stycken alltså är gällande bl.a. för äldre pensions- och personalstiftelser.

Företagsanknuten stiftelse

Begreppet företagsanknuten stiftelse är ett samlingsbegrepp för pensions- och personalstiftelser. Regler för dessa finns i TrL. Vinstandelsstiftelser och familjestiftelser omfattas inte av TrL:s bestämmelser.

En personalstiftelse är enligt TrL *en av arbetsgivaren* bildad stiftelse (27 § TrL, jfr RÅ 1984 1:72:I), vars ändamål är att till anställda och efterlevande främja annan välfärd än pension, lön eller annan förmån (exempelvis bostadsförmån) som arbetsgivaren enligt anställningsavtal/tjänsteavtal eller i övrigt är skyldig att utge.

Vid bildandet av en stiftelse fordras en rättshandling, vanligen ett styrelsebeslut eller ett på ordinarie bolagsstämma fattat beslut och som innebär en förmögenhetsöverföring av realegendom som bildar en självständig förmögenhet och som ska tjäna ett bestämt ändamål.

Därutöver fordras val av en från stiftaren skild styrelse, vars ledamöter enligt TrL ska väljas till lika antal av arbetsgivare/förvaltare och de arbetstagare (destinatärer) som omfattas av stiftelsens ändamål. Stiftelseförordnandet är i princip oåterkalleligt.

Realstiftelse

I och med TrL:s tillkomst måste en personalstiftelse vara en realstiftelse (28 § TrL). Avsättning måste ske genom att kontanter, värdepapper (aktier, obligationer, m.m.), fastighet eller jämförliga tillgångar överlämnas till stiftelsen (prop. 1967:83).

Försäljning av fastighet till stiftelsen kan göras av det företag som bildat stiftelsen, under förutsättning att köpet utgör ett led i stiftelsens fullföljande av ändamålet och att köpet sker till marknadsmässigt pris (RÅ 1963 ju not. 34).

Återlån

En personalstiftelsen får inte ha fordran mot arbetsgivaren. Till skillnad från vad som gäller för pensionsstiftelser kan återlån av stiftelsen inte ske (Jfr RÅ 1986 not. 904), inte ens mot ställd säkerhet. Förekommer ett sådant avtal om fordran, är det ogiltigt. Före TrL:s tillkomst var dock återlån från en personalstiftelse tillåtet. Beträffande äldre personalstiftelser och fordran som uppkommit före TrL:s tillkomst, se p. 6 av övergångsbestämmelserna till TrL.

I övrigt blir låneförbudsreglerna i 11 § TrL (jfr 10 kap. 3 § och 11 kap. 45 § IL samt 21 kap. 1–7 §§ och 30 kap. 1 § ABL) tillämpliga och avser då främst fysiska personer enligt närståendebegreppet i 2 kap. 22 § IL samt juridiska personer i vilka de fysiska personerna har bestämmande inflytande. Beslut avseende låneförbud enligt 11 § tredje stycket TrL sker hos Skatteverket enligt 33 § TrL och enligt bestämmelserna i IL och ABL. Ett sådant beslut kan överklagas till LR. Prövningstillstånd krävs vid överklagande till KR.

Tillsyn

Stiftelsens styrelse ska enligt 31 § TrL göra en anmälan om tillsyn inom sex månader från det att styrelsen mottagit sitt uppdrag. Tillsynen är obligatorisk.

Tillsynsmyndighet är länsstyrelsen i det län där arbetsgivaren har sin hemvist (31 § TrL). Om stiftelsen är gemensam för flera arbetsgivare står stiftelsen i regel under tillsyn av den länsstyrelse i det län där den arbetsgivare som bildat stiftelsen har sin hemvist. Det ankommer således på tillsynsmyndigheten att kontrollera att stiftelsens medel används på rätt sätt och att stadgarna är rätt utformade.

En registrerings- och tillsynsavgift utgår för personalstiftelser.

Konkurs och likvidation

Vid en arbetsgivares konkurs ska stiftelsen likvideras. Enligt 4 kap. 9 § konkurslagen (1987:672) kan återvinning ske av medel som överlämnats till stiftelsen.

Vid en konkurs saknas möjlighet att genom permutation omvandla en personalstiftelse till en allmännyttig stiftelse (30 § TrL), eftersom medlen ska användas för att främja välfärden till destinatärernas fromma.

Bokförings- skyldighet

Pensions- och personalstiftelser är enligt 2 kap. 3 § BFL bokföringsskyldiga. Bokföringsskyldigheten ska fullgöras enligt BFL. En stiftelse ska enligt BFL upprätta årsredovisning, som ska bestå av den resultaträkning och den balansräkning som har tagits in i årsbokslutet samt av en förvaltningsberättelse med uppgift om hur stiftelsens ändamål har främjats under räkenskapsåret.

11.10.2 Avdrag för avsättning till personalstiftelse

I regel föreligger avdragsrätt för olika personalaktiviteter under begreppen personalvård och personalens välfärd oavsett om aktiviteterna drivs i företagets egen regi eller om bidrag härför lämnas till en personalstiftelse eller personalförening.

Avsättning utgör en onerös förmögenhetsdisposition (vinst-disposition) från företaget och saknar en benefik karaktär (SOU 1937:13).

Avdragsrätten för bidrag till personalstiftelse är reglerad i 16 kap. 14 § IL. En förutsättning för avdragsrätt är, att en till arbetsgivare tillhörig personalstiftelse är att anse som en personalstiftelse enligt TrL. För övriga personalstiftelser föreligger således inte någon avdragsrätt. Däremot kan avdrag under vissa förutsättningar ske till en av personalen bildad personalförening.

I RÅ 1995 ref. 37 medgavs avdrag för avsättning till en personalstiftelse, som inte ansågs uppfylla kraven enligt 27 § TrL avseende främjande av personalens välfärd. Trots detta ansåg RR att arbetsgivaren var berättigad till avdrag för avsättning till personalstiftelse enligt TrL. Skälet härtill var att stiftelsen var bildad i enlighet med TrL, med stadgar som fastställts av Länsstyrelsen. Stiftelsen stod också under Länsstyrelsens tillsyn.

Begränsningsregeln avseende fåmansföretag har slopats.

Det finns inte någon begränsning av engångsavsättningar till personalstiftelse för inköp av fastighet, mark, byggnad, markanläggningar, byggnads- eller markinventarier och andra inventarier. Detta får den effekten att en tillgång som i företaget endast skulle ha medfört årliga värdeminskningsskatt avdrag skrivs av direkt (SOU 1948:22 s. 176). I gengäld kan sägas, att arbetsgivaren (företaget) förlorar äganderätten till fastigheten. Avsättning till personalstiftelse kan även ske i fråga om reelltillgångar.

Avdragsrätten för företaget påverkas inte av den anställdes eller dennes efterlevandes skattskyldighet för förmånerna från stiftelsen eller av tolkningen av begreppet välfärd.

Följande krav uppställs för att en avsättning ska vara avdragsgill enligt IL

- Personalstiftelsen är bildad i enlighet med TrL vad avser ändamål, styrelse, tillsyn m.m. (RÅ 1965 ju not. 36).

Vid denna tillsynsmyndighetens prövning ska en helhetsbedömning ske av samtliga kriterier, varvid stiftelsens stadgar noggrant bör genomgås.

- Avsatta medel överlämnas till stiftelsen senast deklarations eller anståndsdagen.

Personalstiftelse ska enligt 27 § TrL vara grundad av arbetsgivaren och ha till ändamål att främja arbetstagares eller dennes efterlevandes välfärd, vilket inbegriper även nytta och trevnad för personalen (RÅ 1983 1:9). Enligt förarbetena till TrL och KL (prop. 1967:83 och 84) ansågs denna lydelse ersätta det i tidigare lagtext (KL) intagna villkoret för avdragsrätt, nämligen att stiftelsens ändamål för de avsatta medlen var av sådan beskaffenhet att arbetsgivaren skulle ha varit berättigad till avdrag om han själv bestritt kostnaden (RÅ 1958 not. 1381). Ändringen var redaktionell och avsåg inte någon ändring i sak.

Om t.ex. avsatta medel huvudsakligen ska komma företagsledaren eller honom närstående till godo föreligger inte en stiftelse i TrL:s mening (R 75 1:18, RÅ 1984 1:72 fall 2, RÅ 1987 not. 188).

Ändamålet med stiftelsen får inte vara att bereda förmåner åt allmänheten. Om stiftelsen t.ex. innehar en fritidsanläggning måste anläggningen huvudsakligen komma de anställda till del (SOU 1965:41 s. 232, RÅ 1968 ref. 46, RÅ 75 1:18, RÅ 1987 not. 188).

Av prop. 1967:83 framgår att typiska ändamål för en personalstiftelse är att

Ändamål

- anskaffa tomtmark för kommande stiftelseändamål (SOU 1954:19),
- bidrag till simhall (bad- och tvättinrättningar) för personalens fromma (RÅ 1945 not. 236),
- anlägga idrottsplats (RÅ 1949 not. 575),
- inrätta semesterhem, samlings- och fritidslokaler (fritidsfastigheter,
- daghem, m.m., RÅ 1946 not. 135, RÅ 1949 not. 925),
- lämna studie- och utbildningsstipendier,
- lämna resestipendier,
- lämna understöd till olika fritidsaktiviteter som t.ex. tennis, bandy, skytte, samt musik.

En personalstiftelse som kan betecknas som en understödsstiftelse kan lämna

- understöd vid sjukdom,

- arbetslöshetsunderstöd,
- hjälp vid olycksfall,
- kontantunderstöd vid anställds inträde i pensionsåldern,
- begravningshjälp och
- anskaffning av bostäder.

Förbjudna ändamål

En personalstiftelse får inte lämna sådan förmån som annars utgår på grund av tjänst enligt anställningsavtal. Om en stiftelse utger t.ex. bil-, kost- eller bostadsförmån eller främjar verksamhet med anknytning till arbetsgivarens näringsverksamhet eller om stiftelsen lämnar bidrag till internutbildning eller annan utbildning med anknytning till företagets verksamhetsområde är det inte fråga om personalfrämjande åtgärder eller kostnader i TrL:s mening utan om företagets normala rörelsekostnader.

Eftersom det är tillsynsmyndighetens uppgift att bevaka att personalstiftelserna uppfyller TrL:s krav kan kontakt tas med Länsstyrelsen för utredning av stiftelsernas verksamhet och status.

En personalstiftelse får inte inneha aktier i det bolag som bildat stiftelsen eller aktier i bolag i samma koncern utan tillsynsmyndighetens godkännande.

Därutöver ingår inte heller följande verksamhet i begreppet välfärd

- utlåning av pengar till personal,
- bidrag till ekonomiska eller ideella föreningar (RÅ 1962 ref. 17).
- bidrag till vila och miljöombyte för fåtal anställda (RÅ 1966 Ju not. 47),
- tillhandahållande bostäder av för anställda (jfr p. 7 övergångsbestämmelserna TrL),
- jaktarrende (RÅ 1969 ju not. 55) och
- anläggandet av kyrka (RÅ 1975 1:18).

Välfärdsriteriet prövas av Länsstyrelsen. Skatteverket bör vid behov ta kontakt med tillsynsmyndigheten för en prövning av detta villkor.

Gemensam stiftelse

TrL uppställer inte något hinder mot att en stiftelse är gemensam för två eller flera arbetsgivare inom samma koncern (RÅ 1978 1:51, SRN 1986-10-28). Dock torde varje i koncernen ingående bolag vara tvunget avsätta lika mycket per anställd, för att stiftelsen ska kunna vara gemensam (jfr RÅ 1987 not. 188). Dessutom ska en separat redovisning ske för varje bolag avseende avsättningar och destinatärer.

Även två helt skilda arbetsgivare kan ha en gemensam personalstiftelse, samförvaltning, under samma förutsättningar som ovan nämnts avseende koncernbolag.

Viss grupp anställda

Arbetsgivaren kan i stiftelseurkund förordna att stiftelsen ska omfatta endast viss grupp av anställda eller efterlevande (27 § TrL, jfr RÅ 1981 1:68). De som omfattas av stiftelsens ändamål utgör stiftelsens destinatärer.

11.10.3 Gottgörelse ur personalstiftelse

Alla medel som lämnar en personalstiftelse är i princip skattepliktiga, oavsett om de går som gottgörelse till arbetsgivaren eller direkt till den anställde som förmån.

En arbetsgivare får gottgöra sig för utgifter som faller inom ramen för stiftelsens ändamål (29 § TrL). Sådan gottgörelse är skattepliktig intäkt enligt 15 kap. 5 § IL.

Gottgörelse är inte skattepliktig intäkt till den del den utgår ur medel som avsatts till stiftelsen utan att arbetsgivaren fått avdrag för denna avsättning. Finns sådana beskattade medel i stiftelsen anses gottgörelse i första hand ske från dessa medel (15 kap. 5 § IL).

Har en personalstiftelse medel kvar sedan arbetsgivaren gottgjort sig äger stiftelsen själv förfoga över dessa medel genom utbetalning inom stiftelseändamålet.

Hela förmögenheten och inte endast avkastningen på förmögenheten står till förfogande för gottgörelse och ska användas för sitt ändamål. Avsikten är att en personalstiftelse inte ska kunna användas för att t.ex. bygga upp ett mera långsiktigt aktieinnehav. Undantag bör emellertid göras för de fall stiftelsen äger fast egendom som används för arbetstagarens välfärd, t.ex. ett semesterhem.

Den del av stiftelsens förmögenhet som är placerad i sådan egendom får inte mot stiftelsens vilja nyttjas för gottgörelse. Stiftelsen får också behålla tillräckliga medel för underhåll och skötsel av sådan egendom under de närmaste åren (29 § TrL).

Arbetsgivares gottgörelse får avse utgifter under det aktuella eller det närmast föregående räkenskapsåret (30 § jämfört med 15 § TrL).

11.10.4 Likvidation

Bestämmelserna om likvidation för en personalstiftelse är desamma som för en pensionsstiftelse (19–22 §§ TrL). Förhållandena vid en likvidation av personalstiftelse skiljer sig dock från en likvidation av en pensionsstiftelse genom att destinatärerna inte har någon utfästelse från arbetsgivaren och inte är fordringsägare i förhållande till arbetsgivaren.

En personalstiftelse ska träda i likvidation om följande inträffar

- stiftelsens medel under avsevärd tid varit helt otillräckliga för sitt ändamål,
- stiftelsens medel inte längre kan anses behövliga för sitt ändamål,
- arbetsgivaren blivit försatt i konkurs och
- arbetsgivaren upphör med sin näringsverksamhet och stiftelsen inte blivit överförd till annan arbetsgivare.

Efter en realisation av stiftelsens tillgångar och efter en reglering av egna skulder ska stiftelsens medel användas för att främja destinatärernas välfärd (30 § TrL). Begreppet välfärd har här en mer vidsträckt betydelse än i 27 § TrL.

Med välfärd avses här även lön, pension m.m. I praktiken fördelas medlen vanligen mellan destinatärerna. Observera att det inte finns några hinder för att tilldela en kvarvarande destinatär medlen, oavsett om denne är huvudaktieägare eller ej.

Stiftelsens styrelse ska upprätta ett förslag till fördelning av stiftelsens medel mellan den aktuella destinatärskretsen. Sedan bör stiftelsens styrelse ta kontakt med tillsynsmyndigheten för yttrande över fördelningslistan m.m.

De förmåner en destinatär erhåller vid en likvidation utgör normalt en skattepliktig inkomst av tjänst.

11.10.5 Stiftelsens beskattning

En personalstiftelse enligt TrL är obegränsat skattskyldig enligt 6 kap. IL. Av 7 kap. IL framgår att stiftelser i vissa fall är inskränkt skattskyldiga.

En s.k. understödsstiftelse är enligt 7 kap. 16 § IL skattskyldig endast för inkomst av näringsverksamhet som hänför sig till innehav av fastighet. En stiftelse med ett kvalificerat allmännyttigt ändamål är enligt 7 kap. 3 § IL är skattskyldig endast för näringsverksamhet som hänför sig till fastighet och rörelse. Övriga personalstiftelser är oinskränkt skattskyldiga.

En oinskränkt skattskyldig personalstiftelse beskattas för inkomst av rörelse och fastighet samt kapitalinkomster och kapitalvinster. Den allmänna ändamålsenliga verksamheten i en personalstiftelse är i regel att beteckna som ideell verksamhet och är inte skattepliktig.

Äger stiftelsen en fastighet utgör denna i stiftelsens hand en näringsfastighet enligt 2 kap. 14 § IL. Samtliga intäkter och kostnader hänförliga till fastigheten inklusive kostnadstäckningsbidrag från stiftarföretaget ska redovisas i verksamheten. Kostnadstäckningsbidraget får anses utgöra en ersättning från arbetsgivaren för de anställdas nyttjande av stiftelsens fastighet/er och ska redovisas i verksamheten (LR i Älvsborgs län, dom 1992-09-24, mål nr S 1571-91 och LR i Älvsborgs län, dom 1999-05-27, mål nr 821-97).

Genom att reglerna om näringsverksamhet ska tillämpas för alla juridiska personer inklusive stiftelser m.fl. uppkommer även frågorna om uttagsbeskattning för stiftelsen vid uthyrning av lägenhet eller fastighet till lägre pris än marknadsvärde, åt stiftelsens destinatärer (KR i Jönköping, dom 1995-03-21, mål nr 59-1993, KR i Göteborg, dom 1996-01-09, mål nr 8562-63-1994).

Observera reglerna i 7 kap. 21 § IL avseende fastighet med specialbyggnad och vissa andra fastigheter. Ägare av de i lagrummet aktuella fastigheterna kan frikallas från skattskyldighet för fastighetsinkomst, i den mån ägarens inkomst härrör från sådan egen användning (RÅ 1991 ref. 36) som gör att byggnaden vid fastighetstaxeringen ska indelas i specialbyggnad m.m. (RÅ 2005 ref. 9).

Exempel på blandad verksamhet

En personalstiftelse driver en bad-, sport- och idrottsanläggning på sin fastighet med specialbyggnader, som består av mark och en byggnad i tre plan och som till helt eller till huvudsaklig del används av stiftarföretagets personal. I plan tre bedriver stiftelsen även

konferensverksamhet som riktar sig mot utomstående företag.

Enligt 7 kap. 21 § IL är inkomsten från vissa specialbyggnader skattefri. Exempelvis är inkomst från bad-, sport- och idrottsanläggning skattefri. Detta innebär att inkomsten av fastigheten kommer att bestå av en skattepliktig och en skattefri del. Inkomsten ska därför vid blandad användning proportioneras.

Se även Skatteverkets skrivelse 2005-05-20 (dnr 130 26040-05/111).

Förvaltningskostnader

Regeringsrätten har RÅ 2001 not. 82, prövat frågan om den nya förvärvskälleindelningen genom 1990 års skattereform innebär direkta eller indirekta förändringar för stiftelsers beskattning bl.a. med avseende på kostnader för intäkternas förvärvande i form av direkta och indirekta förvaltningskostnader. Före skattereformen förelåg avdragsrätt endast för ”rena” förvaltningskostnader, dvs. kostnader för intäkternas förvärvande. Resterande förvaltningskostnader avseende den ordinarie förvaltningen av en stiftelse medförde inte avdragsrätt vid inkomsttaxeringen. RR uttalade i domen: ”Genom skattereformen förändrades indelningen av inkomstslag och förvärvskällor. För juridiska personer utom dödsbon innebar förändringen att alla inkomster skulle beräknas gemensamt och hänföras till en och samma förvärvskälla i inkomstslaget näringsverksamhet, 1 § 3 mom. och 2 § 1 mom. SIL. Härav följer att den skattepliktiga inkomsten av näringsverksamhet efter reformen beräknas enligt reglerna i 20 och 22–24 §§ KL. Dessa bestämmelser innehåller inte någon särskild reglering rörande avdrag för kostnader i samband med kapitalförvaltning. Avdragsrätten får därför bestämmas utifrån de allmänna reglerna i 20 § första stycket och 23 § KL om avdrag för ”kostnader för intäkternas förvärvande och bibehållande” respektive avdrag för ”kostnader i verksamheten”.

Regeringsrätten uttalade vidare, att avdrag bör medges inte bara för kapitalförvaltningskostnader utan även för andra förvaltnings- och administrationskostnader, ”under förutsättning att de är att hänföra till omkostnader för kapitalintäkternas förvärvande och bibehållande och således inte till t.ex. omkostnader för fullföljandet av stiftelseändamålet”.

Således ska kostnader för stiftelsens förvaltnings- och administrationskostnader, såsom bokföring, revision, upprättande av årsredovisningshandlingar, arvode till styrelsens ledamöter

	m.m., fördelas mellan den del som är hänförlig till intäkternas förvärvande och bibehållande och den del som är hänförlig till fullföljandet av stiftelseändamålet.
Förmånstagares beskattning	Förmåner som utges till arbetstagare från personalstiftelse anknuten till visst företag, oavsett slag av personalstiftelse, anses som ett utflöde ur tjänsten hos företaget och utgör skattepliktig inkomst av tjänst hos arbetstagaren (RÅ 1987 ref. 81).
Arbetsgivaravgift/särskild löneskatt	En personalstiftelse är skyldig att betala arbetsgivaravgifter/särskild löneskatt på alla förmåner utom de som enligt IL normalt är skattefria (11 kap. 12 § IL).
Kontrolluppgift/preliminärskatt	Personalstiftelsen ska redovisa värdet av utgivna förmåner till destinatärerna på kontrolluppgift (6 kap. 1 § LSK) och därvid redovisa innehållen preliminärskatt (5 kap. 1 § SBL).
Särskild löneskatt på pensionskostnader	I de fall stiftelsen har pensionskostnader för egen anställd personal ska stiftelsen betala SLP.
Avkastningsskatt	I de fall stiftelsen har konto Avsatt till pensioner i sina räkenskaper ska stiftelsen betala avkastningsskatt oavsett skattskyldighet till statlig inkomstskatt.
Fastighetsskatt	För en fastighet som inte åsatts taxeringsvärde, ska någon fastighetsskatt inte utgå. Enligt fastighetstaxeringslagens bestämmelser är en fastighet som ägs av och utnyttjas för en allmännyttig stiftelses ändamål (3 kap. 4 § fastighetstaxeringslagen) skattefri, dvs. den ska inte åsättas något taxeringsvärde. Detsamma gäller för specialbyggnad enligt 3 kap. 2 § fastighetstaxeringslagen.
Mervärdesskatt	Allmänna mervärdesskatte regler tillämpas för personalstiftelser. Vad gäller personalstiftelses avdrag för ingående mervärdesskatt, se Handledning för mervärdesskatt, avsnitt 15.1.2.
Upplysningsplikt i deklARATIONEN	Av 2 kap. 10 § förordningen om självdeklARATIONER och kontrolluppgifter framgår, att arbetsgivare som har gjort avsättning till personalstiftelse enligt 16 kap. 14 § IL ska lämna uppgifter om stiftelsens namn och organisationsnummer.

12 Särskild löneskatt på pensionskostnader

Lag (1991:687) om särskild löneskatt på pensionskostnader
Förordningen (1991:704) om fastställande av särskild löneskatt på statens pensionskostnader
16 kap. 17 § IL
prop. 1989/90:110
prop. 1990/91:54
prop. 1990/91:166 s. 43–56, 65–69, 72–74 och 100–101, SkU29
prop. 1991/92:60, SkU10
prop. 1991/92:43
prop. 1992/93:187
prop. 1993/94:50
prop. 1994/95:25
prop. 1994/95:91
prop. 1994/95:122
prop. 1995/96:168
prop. 1995/96:231
prop. 1996/97:12
prop. 1997/98:146
prop. 1997/98:151
prop. 1998/99:109
prop. 1999/2000:2
prop. 2000/01:8
prop. 2005/06:22

Sammanfattning

Särskild löneskatt på pensionskostnader (SLP) påförs med 24,26 % på kostnaden för utfäst tjänstepension till anställda och på fysiska personers och dödsbors pensionsavgifter i inkomstslaget näringsverksamhet.

12.1 Allmänt

De pensionskostnader som ska belastas med SLP kan delas in i två huvudgrupper, SLP på utfäst tjänstepension och SLP på eget pensionssparande i näringsverksamhet.

SLP på utfäst tjänstepension

Den som utfäst en tjänstepension ska för 2007 betala SLP med 24,26 % på kostnaden för pensionsutfästelsen. Arbetsgivare ska betala SLP på pensionskostnader utan hänsyn till om avdragsrätt föreligger för pensionskostnaderna vid inkomsttaxeringen eller ej (prop. 1990/91:11 s. 45 och 1997/98:146 s. 50). Skattesatsen är densamma för alla skattskyldiga oavsett företagsform. Den jämkas inte efter räkenskapsårets längd.

Om det är ett handels- eller kommanditbolag eller europeisk ekonomisk intressegruppering (EEIG), som utfäst tjänstepensionen är det företaget, inte delägarna, som är skattskyldigt för SLP på företagets utfästelser till anställda.

Även staten, landstingskommuner, kommuner och andra menigheter är skattskyldiga till SLP. För statens del fastställs och redovisas SLP i särskild ordning genom Försäkringskassan (t.o.m. år 2004 Riksförsäkringsverket).

Utländska juridiska personer, som varken har verksamhet med fast driftställe i Sverige eller som ska beskattas till någon del för verksamhet i Sverige, omfattas inte av bestämmelserna i SLPL (se avsnitt 12.1.1.).

Det bör observeras, att avsättningar till en vinstandelsstiftelse i syfte att bidra till den anställdes pensionering inte ska beläggas med SLP utan med särskild löneskatt på vissa förvärvsinkomster (1 § p. 6 SLFL).

SLP på egen P-försäkringsavgift i näringsverksamhet

Fysiska personer eller dödsbon som drar av utgifter för premier för egen pensionsförsäkring eller inbetalning på eget pensionssparkonto i inkomstslaget näringsverksamhet är skattskyldiga och ska betala SLP med 24,26 % på premien/inbetalningen.

SLPL är inte tillämplig på pensionsavgifter som dras av som allmänt avdrag.

Efter dispens (59 kap. 8–12 §§ IL) kan avdrag för pensionsförsäkringspremier eller inbetalningar på eget pensionssparkonto i vissa fall få göras i inkomstslaget kapital. Avgifter som dras av i kapital ska inte ingå i underlaget för SLP.

Termer och uttryck

De termer och uttryck som används i SLPL har samma betydelse som i IL (4 § SLPL).

Underlaget fastställs vid taxeringen

Bestämmelserna i taxeringslagen och skattebetalningslagen gäller för SLP. Detta innebär bl.a. att beskattningsunderlaget fastställs vid den årliga inkomsttaxeringen och att reglerna om omprövning, överklagande samt skattetillägg är tillämpliga på SLP. Att beskattningsunderlaget fastställs vid den årliga inkomsttaxeringen innebär att SLP kommer att ingå i den slutliga skatten. Det innebär också att SLP ska beaktas vid debitering av preliminär skatt. Redovisning av SLP ska således inte ske i arbetsgivarens skattedeclarationer. Uppgiftsskyldigheten i självdeklarationen (inkomstdeklarationen) finns reglerad i 3 kap. 1 § LSK.

SLP som staten ska betala fastställs i särskild ordning genom Försäkringskassan. Även icke-statliga arbetsgivare, vars arbetstagare omfattas av reglerna om statlig tjänstepension och som har avdragsrätt för pensionsavgifter som inbetalas till Statens pensionsverk, SPV, och Kåpan pensioner försäkringsförening (RSV:s skrivelse 2001-03-12, dnr 3489-01/100), ska numera själva deklarerat underlaget för SLP i inkomstdeklarationen. SPV administrerar de utfästa pensionerna för dessa arbetsgivare (se RSV:s skrivelse 1998-08-28, dnr 7455-98/900).

Bokföringsmässiga grunder

Vid beräkning av beskattningsunderlaget för SLP ska enligt 2 § SLPL bokföringsmässiga grunder tillämpas. I RÅ 2002 not. 212 prövades frågan om en kommun skulle betala SLP för det år under vilket den enligt god redovisningssed skulle kostnadsföra pensionsförsäkringspremier för personalen eller om skattskyldigheten för SLP uppkom först det år premierna hade betalats. SRN, med instämmande av RR, ansåg att löneskattens nära anslutning till bestämmelserna i 28 kap. IL innebar att beskattningstidpunkten skulle inträffa först när premierna betalades, trots att det kunde vara god redovisningssed att tidigare skuldföra kostnaden för pensionsutfästelserna. Det bör observeras att skattesubjektet i detta fall inte var skattskyldigt till inkomstskatt. Rättsfallet är svårtolkat, och det är osäkert vilka slutsatser man kan dra av det beträffande andra skattskyldiga till SLP vilka, i motsats till en kommun, är

skattskyldiga till inkomstskatt. När det gäller arbetsgivare som har avdragsrätt för pensionsförsäkringspremier anser Skatteverket att premierna ska medräknas i beskattningsunderlaget för SLP avseende det beskattningsår under vilket premierna ska dras av (se Skatteverkets skrivelse 2006-02-23, dnr 131 71291-06/111). I den händelse premierna inte blir avdragsgilla i dess helhet ska SLP ändå påföras på hela beloppet.

Reserveringar för pensionskostnader avseende löneskuld

Skatteverket (dåvarande RSV) har i en skrivelse 2001-02-20, dnr 354-00/540 (den s.k. AMF-skrivelsen) ansett att avdragstidpunkten för pensionspremier inte är uttryckligen reglerad, vilket torde medföra att 14 kap. 2 § IL, dvs. bokföringsmässiga grunder och god redovisningssed ska gälla vid inkomstberäkningen. Således är, enligt ställningstagandet i denna skrivelse, reserveringar för avgifter till arbetsmarknadsförsäkringar (AMF, numera FORA), inklusive pensionsavgifter som beräknas på löneskulder, avdragsgilla vid inkomstberäkningen. Hur SLP ska behandlas är inte omnämnt i skrivelsen. Skatteverket anser att om en arbetsgivare för beskattningsåret medges avdrag för pensionskostnader bör sambandet, enligt prop. 1990/91:166, mellan inkomstskatt, redovisning och SLP medföra att SLP också ska påföras detta år.

I en dom från Regeringsrätten den 25 juni 2007, mål nr 239-07, ett överklagat förhandsbesked, har en fråga om avdragsrätt för avsättning för ITP-avgifter på semesterlöneskulden prövats. Regeringsrätten har gjort bedömningen att avdrag inte kan medges med följande motivering:

”Av 28 kap. 3 § IL framgår att förutsättning för att en arbetsgivares tryggande av utfästelse om pension skall dras av som kostnad är att tryggandet sker på något av de sätt som anges där, t.ex. genom betalning av premie för pensionsförsäkring. Bolagets avsättning grundar alltså inte i sig någon rätt till avdrag.”

RR konstaterade vidare att avdragsrätt avseende utgifter för särskild löneskatt följer samma principer som beträffande pensionsavgifter. Bolaget var således inte berättigat till avdrag för avsättning till SLP avseende beräknade ITP-avgifter på semesterlöneskulden.

SLP avdragsgill vid inkomsttaxeringen

SLP är avdragsgill vid inkomsttaxeringen (16 kap. 17 § IL). Eftersom näringsverksamhet redovisas enligt bokföringsmässiga grunder, ska SLP beräknas och kostnadsföras för det beskattningsår på vilket den belöper. Enligt RÅ 2004 ref. 133

är en reservering för framtida SLP på bokförda kostnader för framtida pensioner inte avdragsgill.

Förhandsbesked

Förhandsbesked om SLP kan sökas hos Skatterättsnämnden enligt lagen (1998:189) om förhandsbesked i taxeringsfrågor.

12.1.1 SLP för kostnader på utfäst tjänstepension

Skattskyldig

Den som utfäst en tjänstepension är enligt 1 § SLPL skyldig att för 2007 betala SLP på kostnaden för utfästelsen med 24,26 %. Har tjänstepensionen utfästs av ett handels- eller kommanditbolag eller EEIG är dessa och inte delägarna skattskyldiga till SLP för företagets utfästelser till anställda.

Av lagtextens ordalydelse att döma är tillämpningsområdet för SLP vittomfattande och omfattar både svenska och utländska arbetsgivare. I RÅ 1999 not. 154 har RR dock funnit att utländska arbetsgivare som varken är hemmahörande i Sverige eller bedriver näringsverksamhet från fast driftställe i Sverige inte är skattskyldiga till SLP. SRN uttalade, med instämmande av RR, att SLP måste betraktas som en skatt, som beträffande systemet för dess fastställande behandlas som en inkomstskatt. Om en utländsk juridisk person skulle ha ett fast driftställe eller fastighet i Sverige, ska endast de kostnader för pensioner som belöper på det fasta driftstället ingå i beskattningsunderlaget till SLP. Trots avsaknad av direkt lagbestämmelse får det, i och med RÅ 1999 not. 154, anses klarlagt att skyldigheten för en utländsk arbetsgivare att betala SLP är avhängig skyldigheten att erlagga inkomstskatt i Sverige. Även i de fall inkomsten från det fasta driftstället är undantagen från beskattning i Sverige genom skatteavtal ska den utländske arbetsgivaren, enligt Skatteverkets uppfattning, erlagga SLP för pensionskostnader hänförliga till det fasta driftstället (se Skatteverkets skrivelse 2007-03-21, dnr 131 190696-07/111).

Om ett utländskt bolag som är skattskyldigt i Sverige för inkomst från fast driftsställe betalar premier för tjänstepensionsförsäkringar avseende personalen i det fasta driftstället anser Skatteverket att det utländska bolaget ska betala SLP på premierna även om personalen i fråga inte omfattas av svensk socialförsäkring (se Skatteverkets skrivelse 2006-06-20, dnr 131 318487-06/111).

Varken lagtext eller förarbete ger besked om ett svenskt företag ska påföras SLP eller inte på utfästelser om tjänstepension som har tryggats och bokförts i företaget i Sverige och som avser personer anställda vid företagets filial i utlandet.

Denna fråga prövades i RÅ 2004 ref. 3. RR fastställde skatterättsnämndens förhandsbesked från 2003-02-20, vilket innebär att arbetsgivare med verksamhet i filialer utomlands inte är skattskyldiga för SLP som avser lokalt anställd personal i filialerna. I beslutsmotiveringen hänvisar skatterättsnämnden till syftet med införandet av såväl SLP som särskild löneskatt på förvärvsinkomster (SLF), vilket bl.a. har varit att åstadkomma neutralitet i socialavgiftshänseende mellan olika förvärvsinkomster. SRN anser att basen för beräkningen av beskattningsunderlaget för SLP därför bör bestämmas efter samma principer som gäller för SLF. Av Lag (1990:659) om särskild löneskatt på vissa förvärvsinkomster framgår att underlaget för SLF ska begränsas till förvärvsarbete i Sverige. När det gäller personal som sänds ut till länder utom EU/EES och till icke konventionsland anser Skatteverket att arbetsgivare ska betala SLP på pensionspremier för sådana utlandsutsända vars utlandstjänstgöring kan antas vara längst ett år, dvs. då utsänd personal omfattas av den svenska arbetsbaserade socialförsäkringen (se Skatteverkets skrivelse 2005-04-12, dnr 130 186595-05/111).

Skattskyldigheten till SLP kan överföras endast genom överlåtelse av pensionsutfästelserna eller genom fusion. SLP på utfäst tjänstepension ska normalt betalas av arbetsgivaren eller den f.d. arbetsgivaren. Detta gäller även om någon annan anlitas för utbetalning av pensionerna, t.ex. för kommunernas del KPA (prop. 1990/91:166 s. 65). Detsamma gäller pensioner som skuldförts på konto Avsatt till pensioner och kreditförsäkrats i Försäkringsbolaget Pensionsgaranti, FPG. Utbetalningen av pensionen sker i sådant fall genom PRI Pensionstjänst AB, som sedan återkräver beloppet av den som utfäst pensionen.

Även kommunerna ska påföras SLP. Det är den kommun som utfäst pensionen som är skattskyldig, även om utbetalningen i allmänhet sköts av KPA. Staten påförs särskild löneskatt på sina pensionskostnader i särskild ordning (5 § SLPL).

Vid bolagisering av statlig och kommunal verksamhet ska det vederlag som utgår för de överförda pensionsutfästelserna öka myndighetens respektive kommunens beskattningsunderlag (2 § 1 st. e) SLPL) oavsett i vilken form vederlaget utgår.

SLP ska också påföras stiftelser och allmännyttiga ideella föreningar som inte är skattskyldiga att betala inkomstskatt men som har anställda för vilka de betalar ITP-avgift e.d.

Arbetsgivares konkurs	Utformningen av reglerna innebär att en arbetsgivares konkurs kan medföra att SLP inte kan tas ut. Det gäller t.ex. när ett pensionsåtagande har säkerställts genom att arbetsgivaren tecknat en kapitalförsäkring som pantsatts till pensionsborgenären (prop. 1990/91:166 s. 65). Arbetsgivare ska inte heller betala SLP i det fall en anställd förlorar sin pensionsfordran på arbetsgivaren, som är säkerställd med en pantsatt kapitalförsäkring, om panten realiseras och den anställde får ut sina pensionspengar. I sådant fall torde arbetsgivaren i stället påföras arbetsgivaravgifter, alternativt särskild löneskatt på vissa förvärvsinkomster i det fall att den anställde uppnått ordinarie pensionsålder.
Utfäst tjänstepension	SLP tas ut på kostnaden för utfäst tjänstepension oavsett om pensionsutfästelsen tryggas eller inte. SLP tas ut på direkt utbetalda pensioner (direktension) och på s.k. förmedlingspensioner (se avsnitt 11).
Pensionsförmåner som tryggas	För pensionsförmåner som tryggas gäller att SLP ska påföras vid tryggandet. Detta gäller oavsett om avdrag medges vid inkomsttaxeringen eller ej (prop. 1990/91:166 s. 45 och s. 66). Med begreppet tryggad pensionsutfästelse avses arbetsgivarens kostnad för tryggande av pensionsåtaganden genom <ul style="list-style-type: none">– avgift för tjänstepensionsförsäkring (tjänstepensionsförsäkring, se 58 kap. 7 § IL),– avsättning till pensionsstiftelse, eller– avsättning enligt TrL till konto Avsatt till pensioner eller sådan delpost som avses i 8 a § TrL – Avsättningar för pensioner eller liknande förpliktelser enligt ÅRL.– överföring eller betalning till ett utländskt tjänstepensionsinstitut enligt ett sådant avtal om tjänstepension som uppfyller villkoren för avdragsrätt i 28 kap. 2 § andra stycket eller 3 § IL
Nya regler för utländska tjänstepensionsinstitut	Med anledning av genomförandet av tjänstepensionsdirektivet har nya skatteregler för utländska tjänstepensionsinstitut införts som gäller fr.o.m. 1 januari 2006 (se sista strecksatsen ovan). Reglerna ska tillämpas första gången vid 2007 års taxering. De nya skattereglerna innebär bl. a att arbetsgivarens avdragsrätt för tryggande av pensionsutfästelser genom överföringar eller betalningar till ett utländskt tjänstepensionsinstitut får dras av under vissa förutsättningar. Kostnader för pensionsutfästelser som tryggas i utländska tjänstepensions-

institut enligt 28 kap. IL ska ingå i underlaget för SLP på samma sätt som andra trygghandkostnader.

När det gäller pensioner som tryggats genom pensionsstiftelse eller kontoavsättning tas SLP också ut vid utbetalningen av pensionerna. Underlaget för SLP minskas å andra sidan med den gottgörelse från pensionsstiftelse resp. återföring av kontomedel som utbetalningarna kan medföra. Detsamma gäller ett utländskt tjänstepensionsinstitut som kan likställas med en svensk pensionsstiftelse. För närmare detaljer avseende tryggande av pensioner, se avsnitt 11.

Pensionsförmåner som inte tryggas

Har pensionsutfästelsen inte tryggats på något av ovan nämnda sätt anses den som en icke tryggad pensionsutfästelse, t.ex. en pensionsutfästelse som säkerställts genom företagshypotek, bankgaranti eller kapitalförsäkring och som endast är upptagen inom linjen såsom ansvarsförbindelse i bokslutet. Även om pensionsutfästelser numera i allmänhet tryggas förekommer icke tryggade pensionsförmåner. För icke tryggade pensionsförmåner gäller att SLP tas ut i takt med utbetalningen. Det gäller även om förmånerna tjänats in före ikraftträdandet av SLPL.

Årsredovisningslagen

Fr.o.m. 1996 är vissa bestämmelser i BFL ersatta av bestämmelser i ÅRL. Bl.a. ändrades rubriceringen i balansräkningen av avsättning för pensioner. Med anledning av detta gjordes också ändringar i TrL, där en ny paragraf infördes, 8 a §.

Utan pensionsutfästelse ingen beskattning

Medel som betalas ut utan att grunda sig på en utfästelse om tjänstepension beskattas inte enligt SLPL. Utbetalningar från vinstandelsstiftelser ska således inte beläggas med SLP liksom inte heller pensioner som betalas ut med statsmedel av Sveriges Författarfond (prop. 1990/91:166 s. 66).

Uppgifter i självdeklarationen

Beskattningsunderlaget för SLP på utfäst pensionsförmån ska fastställas vid den årliga taxeringen. Den som utfäst en tjänstepension ska därför i självdeklarationen (inkomstdeklarationen) lämna uppgift om kostnaderna under beskattningsåret för utfästelserna. Dessa bestämmelser gäller generellt för alla berörda. Utländska arbetsgivare, som är skattskyldiga för SLP, ska lämna uppgifterna på blankett inkomstdeklaration 2.

Beskattningsår

Begreppet beskattningsår har samma innebörd som i 1 kap. 13–15 §§ IL. För staten, landstingskommuner, kommuner och kommunförbund är beskattningsåret lika med kalenderår (4 § SLPL). Till denna grupp hör sedan 2005 även Försäkringskassan.

Om beskattningsåret är längre eller kortare än tolv månader och det finns ett konto Avsatt till pensioner eller Avsättningar för pensioner eller liknande förpliktelser, ska den del av skatteunderlaget som framgår av 2 § 1 st. j) SLPL jämkas, se nedan.

Skatteunderlag

Om det är fråga om en pensionsutfästelse till en anställd bestäms själva beskattningsunderlaget till SLP enligt ett särskilt avräkningssystem. Enligt 2 § 1 st. SLPL beräknas beskattningsunderlaget som den under beskattningsåret uppkomna skillnaden mellan ett antal plus- och minusposter.

Avräkningsförfarande

Beskattningsunderlaget ska beräknas som den under beskattningsåret uppkomna skillnaden mellan *å ena sidan summan av*

- a. avgift för tjänstepensionsförsäkring
- b. avsättning till pensionsstiftelse,
- c. ökning av konto Avsatt till pensioner eller sådan delpost som avses i 8 a § TrL,
- d. utbetalda pensioner som inte utgår enligt lag eller på grund av tjänstepensionsförsäkring,
- e. utgiven ersättning för av annan övertagen pensionsutfästelse,
- f. överföring eller betalning till ett utländskt tjänstepensionsinstitut enligt ett sådant avtal om tjänstepension som uppfyller villkoren för avdragsrätt i 28 kap. 2 § andra stycket eller 3 § IL

å andra sidan summan av

- g. gottgörelse från pensionsstiftelse
- h. ersättning enligt ett avtal om tjänstepension från ett sådant utländskt tjänstepensionsinstitut som avses i 28 kap. 3 § IL
- i. minskning av konto Avsatt till pensioner eller sådan delpost som avses i 8 a § TrL,
- j. 85 % av bokförd skuld på konto Avsatt till pensioner eller sådan delpost som avses i 8 a § TrL vid beskattningsårets ingång multiplicerad med den genomsnittliga statslåneräntan under kalenderåret närmast före ingången av beskattningsåret.
- k. erhållen ersättning för övertagen pensionsutfästelse,

1. negativt belopp som uppkommit föregående beskattningsår

Tjänstepensionsförsäkring

Att en pensionsutfästelse till en anställd kan tryggas genom tjänstepensionsförsäkring har nämnts ovan. Vad som avses med begreppet tjänstepensionsförsäkring framgår av 58 kap. 7 § IL. Avgifter för tjänstepensionsförsäkringar ska tas upp som en pluspost (a) i avräkningsschemat. Undantag gäller för vissa gruppsjukförsäkringar som tecknats pga. kollektivavtal mellan arbetsmarknadens huvudorganisationer, se nedan. Avgifter för andra P-klassade sjukförsäkringar som en arbetsgivare tecknat för sina anställda ska emellertid ingå i underlaget för SLP. Återbäring som arbetsgivaren erhåller ska normalt inte reducera SLP-underlaget. Jfr vad som sägs nedan vid kantrubriken Återbäring. Premie som återbetalas på grund av en premiebefrielseförsäkring får enligt Skatteverkets uppfattning reducera SLP-underlaget. Detta gäller oavsett om återbetalningen av premien har skett under samma år som premieinbetalningen gjordes, eller om återbetalningen har skett ett senare år (se Skatteverkets skrivelse 2004-12-07 dnr 130 692084-04/111).

Återbäring

Det förekommer att försäkringsgivare ger premieåterbäring pga. överkonsolidering. I RÅ 2000 not. 54 har RR ansett att återbäring från försäkringsbolaget Alecta av överskott från försäkringsrörelsen avseende pensionsförsäkringar inte ska reducera beskattningsunderlaget för SLP. Detta innebär att återbäring som kommer en arbetsgivare till del på likartat sätt som i RÅ 2000 not. 54, inte ska minska kostnaden för tjänstepensionsavgifterna vid beräkning av beskattningsunderlaget enligt 2 § a) SLPL. Inte heller får en sådan återbäring minska tidigare beskattningsårs skatteunderlag.

Utländska pensionsförsäkringar

Utländska pensionsförsäkringar och utländska tjänstepensionsordningar ska i vissa fall anses som pensionsförsäkringar (prop. 1995/96:231, SkU 4) enligt 58 kap. 5 § IL om de tecknats 1997 eller senare. Beträffande äldre försäkringar finns viss möjlighet att frivilligt åberopa dessa regler fr.o.m. 1998 års taxering. Dessa bestämmelser beskrivs i avsnitt 20, Handledningen del 1 (se även SN 1997 nr 5 s. 289 ff). Skatteverket kan, i de fall dessa bestämmelser inte är tillämpliga och om det finns särskilda skäl, efter ansökan förklara att en försäkring som meddelats i utomlands bedriven försäkringsrörelse ska anses som en P-försäkring (58 kap. 5 § IL). Har Skatteverket lämnat en sådan förklaring ska avgifterna för den utländska försäkringen räknas in i underlaget för SLP förutsatt

att fråga är om tjänstepensionsförsäkring. Skatteverkets dispensbeslut kan överklagas hos LR.

Med anledning av en dom från EG-domstolen den 30 januari 2007, mål nr C-150/04 (det s.k. Danmarksmålet), har regeringen den 1 februari 2007 överlämnat en skrivelse till riksdagen (Skr. 2006/07:47) i vilken förslag till ändrade skatte regler för pensionsförsäkringar och avtal om tjänstepension aviserats. Förslagen till de nya reglerna har presenterats i två promemorior (i februari 2007 och i juni 2007) och en lagrådsremiss från den 4 december 2007. Reglerna som föreslås gälla på försäkringsavtal som ingåtts fr.o.m. 2 februari 2007 innebär bl.a. att det nuvarande etableringskravet ändras till att omfatta försäkringar meddelade inom EES. Detta får till följd att EES-försäkringar som uppfyller samtliga kvalitativa krav som i 58 kap. IL ställs på en pensionsförsäkring klassificeras som pensionsförsäkringar och ska i skattehänseende behandlas som sådana. För mer detaljerad information om lagförslaget se del 1 avsnitt 20. Beträffande bestämmelserna i 58 kap. 5 § IL föreslås ingen förändring.

Kollektivavtalade försäkringar – arbetsmarknadsförsäkringar

Arbetsgivare som är medlem i förbund inom Svenskt Näringsliv, SN, (tidigare SAF) är enligt kollektivavtal skyldig att teckna försäkringar för sina anställda. Motsvarande gäller för arbetsgivare som inte är organiserade men som har slutit kollektivavtal med fackförbund, s.k. hängavtal. Även arbetsgivare som inte tecknat kollektivavtal kan frivilligt teckna avtalsförsäkringar för sina anställda.

Samtliga arbetsgivare på den privata sidan som är bundna av kollektivavtal måste således teckna arbetsmarknadsförsäkringar för de anställda. Försäkringarna ger anställda arbetare ersättning vid sjukdom, arbetsbrist, arbetsskada och dödsfall. Avtalspensionen är ett tillägg till de anställda arbetarnas allmänna pension. Tecknandet av försäkringarna sker genom FORA Försäkringscentral AB (FORA). FORA ägs av SN och LO och handhar försäkringsavtal, debitering och information avseende försäkringarna. Följande arbetsmarknadsförsäkringar finns:

AGS, Avtalsgruppsjukförsäkring

- ersättning utöver sjukpenning, tidsbegränsad sjukersättning eller sjukersättning

AGB, Försäkring om avgångsbidrag (företag utan kollektivavtal)

- ersättning vid förlust av anställning på grund av arbetsbrist eller hälsoskäl

Omställningsförsäkring (företag med kollektivavtal)

- består av AGB och omställningsstöd, omställningsstödet ges av Trygghetsfonden och ger stöd till åtgärder som hjälper den uppsagde att hitta en ny sysselsättning

TFA, Trygghetsförsäkring vid arbetsskada

- ersättning vid olycksfall i arbetet, arbetssjukdom eller färdolycksfall

TGL, Tjänstegrupplivförsäkring

- ersättning till efterlevande vid dödsfall

ASL, Avtalspension SAF-LO

- tillägg till den allmänna pensionen och utges i form av ålderspension, efterlevandepension och sjukpension

Arbetare

Arbetare omfattas av alla försäkringar enligt ovan. Med arbetare förstås här anställda som omfattas av lönekollektivavtal för arbetare träffat mellan förbund inom SN och LO.

Tjänstemän

Tjänstemän omfattas normalt enbart av TFA. Med tjänstemän förstås anställda för vilka förbund inom SN och PTK träffat avtal om allmänna tjänstevillkor för tjänstemän. För tjänstemän måste arbetsgivaren enligt kollektivavtal också teckna försäkring avseende ITP, Industrin och handelns tilläggs-pension, (se kantrubrik ITP för tjänstemän) och TGL. Dessutom omfattas tjänstemännen av ett omställningsskydd genom Trygghetsrådet.

AGS

AGS (avtalsgruppsjukförsäkring) är inte en tjänstepensionsförsäkring och premien ska därför inte ingå i underlaget för SLP.

Gruppsjukförsäkring enligt kollektivavtal

Ersättning som utgör ett komplement till sjukersättning eller aktivitetsersättning enligt AFL och som utgår på grund av gruppsjukförsäkring som åtnjuts enligt grunder fastställda i kollektivavtal, beskattas enligt reglerna om SLF (1 § 1 st. 4 p. SLFL). Detta gäller både AGS och sådan kollektivavtalad gruppsjukförsäkring som är tjänstepensionsförsäkring (ITP sjuk och motsvarande). Avgifter för sådana tjänstepensionsförsäkringar ska därför inte ingå i beskattningsunderlaget för SLP till den del avgifterna avser ersättningar som är komplement till sjuk- och aktivitetsersättning. Ersättning som

utgör ett komplement till sjukpenning och som betalas ut från gruppsjukförsäkring är däremot inte underlag för SLF. Om gruppsjukförsäkringen är en tjänstepensionsförsäkring ska således den premie som avser denna ersättning räknas med i underlaget för SLP.

Individuellt tecknade P-klassade sjukförsäkringar

Det förekommer också att arbetsgivare tecknar individuella, P-klassade sjukförsäkringar för vissa anställda. Det är t.ex. vanligt att fåmansföretag tecknar sådan tjänstepensionsförsäkring för företagsledare. Undantaget ovan gäller enbart kollektivavtalsreglerade gruppsjukförsäkringar. Premier för individuella, P-klassade sjukförsäkringar som tagits i samband med tjänst följer huvudregeln och ska räknas med i SLP-underlaget (posten a i avräkningsschemat).

AGB och omställningsförsäkring

AGB och omställningsförsäkring är inte P-försäkringar (ej livförsäkringar) och avgifterna ska därför inte ingå i beskattningsunderlaget för SLP.

TFA

TFA är inte en P-försäkring (ej livförsäkring) och avgiften ska därför inte ingå i beskattningsunderlaget för SLP.

TGL

TGL är en kapitalförsäkring och avgiften ska därför inte ingå i beskattningsunderlaget för SLP.

Avtalspension SAF-LO (ASL)

Avtalspension SAF-LO är en premiebaserad tjänstepension inom Arbetsmarknadsförsäkringarna. Avgifter för avtalspension SAF-LO och den därtill hörande premiefrielseförsäkringen ska ingå i underlaget för SLP.

Debiteringen av premier

Arbetsgivaren erlägger under kalenderåret en preliminär premie till FORA uppdelad på sex betalningstillfällen (varje jämn månad). Den preliminära premien för år 2007 baseras på den årslönesumma som arbetsgivaren uppgivit för år 2005, uppräknad med 15 %. Slutlig premie beräknas på grundval av faktiskt utbetald (kontantprincipen) årslönesumma för det år premien avser. Semestermedel som arbetsgivaren betalar ut under året men som avser föregående år ska räknas in i utbetalningsårets lönesumma. Sker utbetalningen via semesterkassa ska de medel som arbetsgivaren betalar in till semesterkassan räknas in i lönesumman. Förutom dessa kontanta bruttobelopp ska värde av fri kost och fri bostad tas med. Däremot räknas förmånsvärde av fri bil samt bil- och traktamentsersättningar inte in i underlaget.

Premierna för AFA-försäkringarna (AGB, AGS, TGL samt TFA), Omställningsförsäkringen och Avtalspension SAF-LO beräknas i procent av den årslönesumma som lämnas till

FORA. Premiesatserna fastställs normalt för ett år i taget. För kalenderåret 2007 gäller följande avgifter för *arbetare* (företag med hängavtal kan ha något annorlunda avgifter):

AGS, Avtalsgruppsjukförsäkring	1,49
AGB Avgångsbidragsförsäkring	0,01
Omställningsförsäkring	0,21
TFA, trygghetsförsäkring vid	
arbetskada, arbetare	0,20
arbetskada, tjänstemän	0,01
TGL, tjänstegruppliv	0,30
ASL, avtalspension SAF-LO	3,50
Premiefrielseförsäkring för ASL (avgiftsfri 2007)	0,60

Procentsatsen som anges ovan för AGB gäller företag utan kollektivavtal.

Anställda som är kollektivavtalsanslutna omfattas från den 1 september 2004 av en omställningsförsäkring i vilken bl.a. avgångsbidragsförsäkringen (AGB) ingår. Procentsatsen som angetts ovan (0,21) gäller för företag som är medlem i SN.

Premieavgiften för Premiefrielseförsäkringen inom ASL är avgiftsfri under 2007 på grund av överskottsmedel.

De slutliga premierna och avgifterna till fonder eller enligt kollektivavtal m.m. grundas på de uppgifter om definitiva årslönesummor som arbetsgivaren lämnar efter premieårets utgång, s.k. försäkringsuppgifter. FORA gör på grundval av dem en årsräkning och skickar successivt ut slutfakturor (normalt under perioden mars–juni). Om för litet (stort) belopp har erlagts i preliminära premier och avgifter blir ränta debiterad (krediterad).

**Arbetsmarknads-
försäkringar och
SLP-underlaget**

Av avgiften för arbetsmarknadsförsäkringarna är det således enbart pensionspremien och avgiften för premiefrielse enligt pensionsavtalet ASL som ska ingå i underlaget för SLP. Dessa pensionsavgifter går att utläsa direkt av de fakturor som arbetsgivaren erhåller under premieåret liksom av slutfakturan. Ersättning som betalas ut från AGB, AGS och TFA beläggs i viss utsträckning med SLF.

ITP för tjänstemän

För tjänstemän måste arbetsgivaren enligt kollektivavtal teckna inte bara TFA utan också försäkring avseende ITP (Industrin och handelns tilläggspension) och TGL (Tjänstegrupplivförsäkring). Ett nytt ITP-avtal har trätt ikraft den 1 juli 2007. I huvudsak innebär avtalet att anställda födda 1979 eller senare (avdelning 1) får en premiebestämd ålderspension, medan anställda födda 1978 eller tidigare (avdelning 2) fortsätter med en förmånsbestämd ålderspension.

ITP har tidigare tecknats och tecknas numera för ITP avdelning 2 normalt i Alecta, pensionsförsäkring, ömsesidigt. Collectum administrerar ITP på Alectas uppdrag. Arbetsgivaren kan också själv svara för ITP:s ålderspension. Pensionsutfästelsen ska i sådant fall registreras hos PRI (Pensionsregistreringsinstitutet) och kreditförsäkras hos FPG (Försäkringsbolaget Pensionsgaranti, ömsesidigt). I bokföringen redovisas ett sådant åtagande på konto Avsatt till pensioner eller under rubriken Avsättningar för pensioner och liknande förpliktelser. Pensionsutbetalningarna sköts av PRI som två gånger per år debiterar den som är ansvarig för pensionsutfästelsen. Utbetalade pensioner liksom pensionsskuld framgår av fakturan. Driftskostnader och moms debiteras i särskilda poster på fakturan.

ITP, avdelning 1, kan tecknas hos ett flertal försäkringsbolag vilka valts ut av Collectum. ITP-planen ger i även i denna avdelning möjlighet för arbetsgivare att erbjuda förvaltning av pensionskapitalet i egen regi.

ITP:s sjukpensionspremie

För att undvika dubbelbeskattning av de P-klassade försäkringarna har i 2 § 2 st. SLPL tagits in en undantagsregel, som innebär att premier för gruppsjukförsäkringar som belastas med SLF inte ska ingå i SLP-underlaget. Ersättning som utgör komplement till sjukersättning eller aktivitetsersättning enligt AFL och som utgår på grund av gruppsjukförsäkring som åtnjuts enligt grunder fastställda i kollektivavtal, beskattas enligt reglerna om SLF (1 § 1 st. 4 p. SLFL). Detta gäller oavsett om gruppsjukförsäkringen är klassad som P-försäkring (som t.ex. ITP:s sjukpensionsdel) eller som annan försäkring (som t.ex. AGS). Den del av ITP-avgiften (för år 2007 0,4 % upp till 7,5 inkomstbasbelopp och 1,34 % för lönedelar däröver) som avser ITP:s sjukpension som är ett komplement till sjukersättning eller aktivitetsersättning ska därför inte räknas med som pluspost i avräkningsförfarandet vid beräkning av underlaget för SLP (SkU 1990/91:29 s. 45).

TGL för tjänstemän

Tjänstegrupplivförsäkringen är en kapitalförsäkring. TGL kan tecknas i Alecta eller annat försäkringsbolag. Arbetsgivaren avgör i vilket av de försäkringsbolag som är godkända av SN och PTK, som försäkringen för de anställda ska tecknas i. TGL ska inte ingå i beskattningsunderlaget för SLP. För 2007 är avgiften till Alecta 50 kr per månad och tjänsteman (samma avgift för år 2006).

Debiteringen av ITP-avgifter

ITP tecknas för avdelning 2 normalt i Alecta, medan ITP för avdelning 1 och TGL alltså kan tecknas även hos annan än Alecta. Avgift till Alecta ska ingå i underlaget för SLP utom den del som avser TGL och ITP:s sjukpension (ITP-S). Av fakturorna från Collectum har hittills endast kunnat utläsas summa avgift per anställd (försäkrad). Om TGL tecknats i Alecta, ingår även TGL-avgiften i angiven summa.

Pensionsmedförande lön enligt ITP-planens avdelning 2 utgörs av kontant lön jämte förmåner i form av kost och bostad värderade enligt skattetabell för beräkning av skatteavdrag. Andra förmåner, t.ex. bilförmån, medför inte rätt till ITP. Årslönen är lika med den pensionsmedförande månadslönen multiplicerad med 12,2 och semesterlön och semestertillägg är på så sätt beaktade. I Regeringsrättens dom 2007-06-25 (fhh), mål nr 239-07, prövades om en sådan reservering var avdragsgill vid inkomstbeskattningen och om avdrag kunde medges för särskild löneskatt belöpande på avsättningen för ITP-kostnad på semesterlöneskulden. RR gjorde samma bedömning som Skatterättsnämnden och fann att bolagets avsättning inte rymdes inom 28 kap. 3 § IL och därmed förelåg ingen avdragsrätt för reserveringen av beräknad ITP-avgift. Med hänvisning härtill så medgavs inte heller avdrag för avsättning till särskild löneskatt avseende de ej avdragsgilla beräknade ITP-avgifterna (jfr RÅ 2004 ref. 133). SLP ska således påföras på grundval av de faktiskt erlagda premierna för beskattningsåret med undantag för:

- TGL-premien (om TGL tecknats i Alecta), vilken under 2007 är 50 kr per månad och tjänsteman
- Sjukpensionspremien, som utgör 0,4 % på lönedelar upp till 7,5 inkomstbasbelopp och 1,34 % däröver, beräknat på årslönesumman.

Pensionsmedförande lön i den nya ITP-planens avdelning 1 utgörs av kontant utbetald bruttolön inklusive bl.a. övertidsersättning.

Avgifter för ITP betalas månadsvis. Löneändringar ska rapporteras löpande. Retroaktiva lönehöjningar föranleder debitering av retroaktiva premier. På retroaktiva premier tas en avgift, premietillägg, ut. Vid försenad betalning av månadspremie tas dröjsmålsränta ut. Om månadspremien betalas före den sista betalningsdagen gottskrivs i gengäld ränta.

Premietillägg (dvs. avgifterna på de retroaktiva premierna) samt räntor redovisas i en extra trettonde faktura som utfärdas i början av året efter premieåret. Debet- och/eller krediträntorna ska inte påverka underlaget för SLP. Detsamma torde gälla i fråga om premietilläggen. De retroaktiva premierna ska däremot medräknas med undantag för TGL-avgifter och sjukpensionspremie enligt ovan.

**Kostnads-
utjämning mellan
arbetsgivare**

Vissa allmänna pensionsplaner innehåller bestämmelser om utjämning av pensionskostnader mellan olika arbetsgivare. Av RÅ 2004 ref. 67 framgår att avgifter som en arbetsgivare betalar eller ersättningar som en arbetsgivare får enligt ITP planens bestämmelser om utjämning av pensionskostnader mellan olika arbetsgivare, inte ska ingå vid beräkningen av underlaget för SLP.

**Avsättning till
pensionsstiftelse**

Avsättning till pensionsstiftelse ska tas upp i sin helhet i beskattningsunderlaget utan uppdelning av avsättningen i beräknat avsättningsutrymme för pensionsreserv och administrationskostnader för stiftelseförvaltningen. Kostnaderna för förvaltningen ska erläggas av stiftelsen ur stiftelsens medel.

Regeringsrätten har i RÅ 2007 ref. 47 gjort bedömningen att bestämmelserna i 28 kap. 13 § IL ska förstås så att avdragsrätten enligt första stycket är begränsad till ett belopp som motsvarar pensionsreserven för tryggade pensionsutfästelser. Andra stycket innebär en begränsning av avdraget enligt första stycket på så sätt att det inte får uppgå till högre belopp än att pensionsstiftelsens förmögenhet, beräknad enligt 80-procentregeln, kommer att motsvara pensionsreserven. Av domen framgår också att en överföring till pensionsstiftelse som bokförs som en förutbetalad kostnad anses utgöra ett avdragsgillt tryggande för det beskattningsår pensionsrätten tjänas in och pensionskostnaden uppkommer. Beträffande SLP så pekade Regeringsrätten på att löneskatten ska betalas på kostnaden för en pensionsutfästelse, varvid bokföringsmässiga grunder ska tillämpas vid bestämmande av beskattningsunderlaget. Att det i 2 § första stycket b anges att beskattningsunderlaget ska omfatta avsättning till pensions-

stiftelse innebär enligt Regeringsrätten därför inte att hela avsättningen ska inräknas i underlaget utan endast den del av den på beskattningsåret belöpande avsättningen som motsvarar kostnaden för pensionsutfästelserna för detta år.

Avsättning i balansräkningen

Vid tryggandeformen avsättning i balansräkningen gäller att tryggandet ska ha skett i enlighet med TrL för att SLP ska påföras. I 5 § TrL anges att arbetsgivare äger i balansräkningen som skuld under rubriken Avsatt till pensioner ta upp vad han enligt allmän pensionsplan åtagit sig att redovisa under denna rubrik. I 4 § TrL finns en definition av allmän pensionsplan. Om en pensionsutfästelse inte omfattas av allmän pensionsplan äger ändå bl.a. aktiebolag att redovisa utfästelsen som skuld i balansräkningen under denna rubrik (5 § 2 st. TrL). Detta gäller dock inte i fråga om anställda som har bestämmande inflytande i företaget. I 8 a § görs ett tillägg i förhållande till 5 §. Tillägget avser arbetsgivare som omfattas av bl.a. årsredovisningslagen. Sådana arbetsgivare ska i stället redovisa motsvarande belopp som en delpost under rubriken Avsättningar till pensioner och liknande förpliktelser.

I RÅ 2001 not. 166 prövades frågan om en utfästelse (inte enligt allmän pensionsplan) som gjorts av ideell förening om direktpension skulle ingå i underlaget för SLP om denna säkerställts med pantsatt kapitalförsäkring. RR kom fram till att den gjorda utfästelsen om direktpension inte skulle ingå i underlaget för SLP. Ideella föreningar omfattas inte av 5 § 2 st. TrL och har därmed inte möjlighet att genom kontoavsättning trygga pensionsutfästelser som går utanför allmän pensionsplan. Den gjorda avsättningen var av denna anledning inte gjord i enlighet med TrL.

I RÅ 2004 ref. 133 prövades frågan om SLP ska påföras ett aktiebolag som skuldför utfästelse om pension och säkerställer utfästelsen med en kapitalförsäkring. Utfästelsen avsåg inte personer med bestämmande inflytande. RR kom fram till att om ett aktiebolag skuldför ett pensionsåtagande i enlighet med bestämmelserna i TrL, så ska skuldökningen ingå i underlaget för SLP även när pensionsutbetalningen har säkerställts med kapitalförsäkring. RR prövade också frågan om SLP skulle påföras om aktiebolaget väljer att skuldföra pensionsåtagandet på ett annat konto än Avsatt till pensioner eller Avsättningar för pensioner och liknande förpliktelser (se 5 § 2 st. respektive 8 a § TrL.). I denna fråga kom RR fram till att om ett AB väljer att inte skuldföra i enlighet med bestämmelserna i TrL ska skuldökningen inte ingå i underlaget för SLP. Samman-

fattningsvis innebär domen att om skuldföring av ett pensionsåtagande har skett på konto i enlighet med TrL ska SLP påföras, oavsett om och hur utfästelsen har säkerställts. RR anser emellertid att TrL inte utesluter att en pensionsskuld kan redovisas på annat sätt än genom en avsättning enligt TrL och enligt RR strider inte heller en sådan redovisning mot god redovisningssed. Detta innebär att om ett företag väljer att redovisa en pensionsskuld på annat sätt än genom en avsättning enligt TrL så ska SLP inte påföras.

Även RÅ 2004 not. 136 gäller frågan om SLP ska påföras när ett pensionsåtagande skuldförs i balansräkningen. RR instämde här i skatterättsnämndens uppfattning att om en skuldföring av ett pensionsåtagande har skett på konto Avsatt till pensioner eller Avsättningar för pensioner och liknande förpliktelser och skuldföringen är i enlighet med TrL:s bestämmelser ska SLP påföras. Av domen framgår också att om det skett en enligt TrL otillåten skuldföring för anställda med bestämmande inflytande på konto Avsatt till pensioner eller på konto Avsättningar för pensioner eller liknande förpliktelser utlöser denna skuldföring ingen SLP.

Regeringsrätten har i RÅ 2006 ref. 83 funnit att en avsättning i en församlings balansräkning som gjorts i förening med ett borgensåtagande från kyrkofonden inte ska vara underlag för SLP och AvP. Regeringsrätten anser att borgen av kyrkofonden inte är någon likvärdig anordning jämfört med kreditförsäkring eller stiftelse och att Kyrkans PFA 2000 därför inte är någon allmän pensionsplan enligt 4 § TrL.

Kreditförsäkring

Något krav på att en skuldföring ska vara förenad med en kreditförsäkring finns inte för att SLP ska påföras (SkU (1992/93:31 s. 91), annat än när avsättningen sker enligt allmän pensionsplan (se 4 och 5 §§ TrL).

Av KRNG 2002-06-14, mål nr 6878-2000 (ej PT) framgår att kostnad för kreditförsäkring av pensionsskuld hos FPG inte ska anses som en pensionskostnad enligt SLPL. Kreditförsäkringskostnader ska således inte ingå i SLP-underlaget.

Avräkningsförfarandet, som ska göras för varje beskattningsår, medför att skatten på flertalet tryggade pensionsutfästelser tas ut i takt med intjänandet. Icke tryggade pensionsutfästelser kommer däremot normalt att beskattas vid utbetalningen. Detta gäller även om pensionsåtagandet har säkerställts genom företagshypotek, bankgaranti, kapitalförsäkring e.d. och någon

skuldföring enligt TrL:s bestämmelser inte gjorts i räkenskaperna.

Exempel

Ett aktiebolag utfäster år 2007 pension till en av de anställda, Andersson (arbetstagare utan bestämmande inflytande enligt 5 § TrL). Utfästelsen tryggas genom kontoavsättning enligt TrL. Ökningen av kontoavsättningen resulterar i en pluspost i avräkningsschemat (c), vilken samtidigt kommer att utgöra SLP-underlag. År 2008 går Andersson i pension. Det belopp som betalas ut i pension till honom kommer då att tas upp som en pluspost vid beräkning av underlag för SLP (posten d i avräkningsschemat). Pensionsreserven minskar emellertid i och med utbetalningen och bolaget reducerar därför det skuldförda beloppet. Minskningen utgör en avdragspost i avräkningsschemat (posten i). Om företaget vid Anderssons pensionering år 2008 anställer en ny medarbetare, Bengtsson, och utfäster pension till denne påverkar detta också pensionsreserven. Skulden som redovisas som delpost under rubriken Avsättningar för pensioner och liknande förpliktelser kan på så sätt komma att öka trots att en pensionsutbetalning skett.

Övertagande-situationer

En utgiven ersättning för av annan övertagen pensionsutfästelse ökar beskattningsunderlaget för SLP. Erhållen ersättning för övertagen pensionsutfästelse minskar beskattningsunderlaget.

Exempel

För den nye arbetsgivaren resulterar ett tryggande av den övertagna utfästelsen i en pluspost i schemat (posterna a, b, c och f). Erhållen ersättning är en avdragspost i schemat (posten k).

För den tidigare arbetsgivaren blir utbetald ersättning en pluspost (posten e). Att denne befrias från pensionsutfästelsen kan emellertid samtidigt resultera i en minskning av den enligt TrL gjorda avsättningen i balansräkningen och således en avdragspost i schemat (posten i).

Bestämmelserna innebär att SLP i praktiken kommer att belasta den arbetsgivare hos vilken pensionsrätten har tjänats in. Detta gäller alla övertaganden oavsett om de avser tryggade eller otryggade pensionsförmåner. Ibland utgår ersättning för

övertagande av pensionsutfästelse inte i samband med att den anställda byter arbetsgivare utan först när pensionen betalas ut. Även i sådana fall ska beskattningsunderlaget påverkas (se prop. 1990/91:166 s. 67).

I RÅ 2001 ref. 45 prövade RR följande fråga. Viss verksamhet inkl. personal skulle överföras till två dotterbolag. Ansvaret för pensionsutfästelserna skulle också överföras. Utfästelserna var i moderbolaget tryggade genom två pensionsstiftelser och skulle i fortsättningen tryggas genom samma stiftelser eller två nybildade pensionsstiftelser. Någon särskild ersättning för övertagandet av utfästelserna skulle inte lämnas av moderbolaget. Frågan gällde bl.a. om någon ersättning ändå skulle anses ha lämnats och föranleda beskattning, bl.a. för SLP. RR ansåg inte det, eftersom arbetsgivaren inte hade något utrymme att förfoga över stiftelsemedlen.

Vid överlåtelse och övertagande av pensionsutfästelser mellan arbetsgivare, som tryggar sina pensionsutfästelser genom en pensionsstiftelse, kan hela stiftelsen överlåtas mellan företagen efter tillstånd från tillsynsmyndigheten enligt 24 § lagen (1967:531) om tryggnad av pensionsutfästelser m.m., TrL. Överföringen påverkar mot bakgrund av RÅ 2001 ref. 45 inte beskattningsunderlaget till den särskilda löneskatten för något av företagen.

I RÅ 1997 ref. 30 II ansåg RR att avdrag vid inkomsttaxeringen skulle ges för lämnad ersättning inklusive administrationsbidrag till annat bolag i samma koncern för överflyttning av ansvaret för pensionsutfästelser. Motsvarande belopp ska även tas upp i beräkning av beskattningsunderlaget till SLP.

I RÅ 2000 ref. 28 medgav RR överlåtelse av vid inkomsttaxeringen icke avdragsgilla direktpensionsutfästelser mellan ett svenskt företag och en s.k. Discretionary Trust på Guernsey. Vederlaget redovisades i det svenska företagets beskattningsunderlag till SLP.

I 2 § 4 st. SLPL finns särskilda regler för övertagandesituationer mellan arbetsgivare som inte är skattskyldig för SLP (arbetsgivare i utlandet) och arbetsgivare som är skattskyldig. Om den nye arbetsgivaren inte är skattskyldig för SLP ska den som tidigare utfäst pensionen under posten e ta upp det verkliga värdet av den övertagna utfästelsen om detta är högre än den utgivna ersättningen. Om den som tidigare utfäst pensionen inte är skattskyldig för SLP ska den nye arbetsgivaren under posten i ta upp det verkliga värdet av den

övertagna utfästelsen om detta är lägre än den erhållna ersättningen (prop. 1990/91:166 s. 67).

Regeringsrätten har 2007-11-13 (mål nr 2052-07) fastställt ett av SRN meddelat förhandsbesked. Förutsättningarna var sådana att ett svenskt bolag avsåg att bolagisera den verksamhet som vid tillfället bedrevs i filialform i utlandet. Sökandebolaget hade i sin balansräkning skuldfört pensioner och pensionsliknande åtaganden avseende personal som var anställd i den utländska filialen. I samband med bolagiseringen avsåg bolaget att överföra den aktuella pensionskulden till det utländska bolaget som skulle överta verksamheten. Bolaget hade inte betalat SLP för någon av pensionsutfästelserna avseende de anställda vid den utländska filialen. Varken ersättningen eller den skuldminskning som blev en konsekvens av att ansvaret för pensionsutfästelserna övertogs av det nybildade bolaget ansågs påverka sökandebolagets beskattningsunderlag för SLP med hänvisning till RÅ 2004 ref. 3 (se vidare under 12.1.1).

Fusion

Några särskilda regler om SLP vid fusion finns inte i SLPL. I RÅ 2000 ref. 36 förklarade RR i ett mål avseende särskild löneskatt på pensionskostnader och underskott enligt 2 § j) SLPL (negativt belopp från föregående beskattningsår), att några regler om fusion inte finns i SLPL och inte heller i lagen (1998:1603) om beskattning vid fusioner, fissioner och verksamhetsöverlåtelse (numera 37 kap. IL). Således var effekterna av en fusion oreglerade i lag vad avser SLP. Regeringsrätten anförde beträffande kopplingen i 5 § SLPL till taxeringslagen och inkomstskattelagen, följande:

”Med hänsyn till den nu beskrivna anknytningen mellan den särskilda löneskatten och inkomstbeskattningen talar enligt Regeringsrättens mening starka materiella och taxeringstekniska skäl för att låta det uttag av löneskatt som ska ske vid taxeringen för det beskattningsår då en fusion genomförs följa den ordning som gäller vid inkomstbeskattningen. Denna ordning innebär i enlighet med det föregående att det övertagande företaget träder i det överlåtande företags ställe såvitt avser skattskyldigheten för löneskatt.”

Överföring eller betalning till utländskt tjänstepensionsinstitut

Betalningar till ett utländskt tjänstepensionsinstituts fasta driftställe i Sverige enligt avtal med detta om tjänstepension är avdragsgilla och ska behandlas som betalning av premie för pensionsförsäkring om avtalet är jämförbart med en sådan

försäkring och uppfyller villkoren i 58 kap. 1 a IL (28 kap. 2 § andra stycket IL). Pensionsutfästelser kan också tryggas med avdragsrätt genom överföring till ett utländskt tjänstepensionsinstitut som kan likställas med en svensk pensionsstiftelse enligt TrL, om överföringen sker till ett fast driftsställe i Sverige enligt ett avtal som ingåtts i den verksamhet som bedrivs från det fasta driftsstället (28 kap. 3 § IL). Kostnader för pensionsutfästelser som tryggas i utländska tjänstepensionsinstitut enligt 28 kap. IL ska ingå i underlaget för SLP på samma sätt som andra tryggnadskostnader. För mer information om reglerna se avsnitt 11.

Schablonmässigt avdrag

Då tryggande av pension sker genom en avsättning i balansräkningen enligt TrL får ett visst schablonmässigt avdrag göras vid beräkningen av skatteunderlaget (2 § 1 st. h) SLPL). Detta beror på att det i sådana avsättningar ingår en uppräkningsfaktor som tar hänsyn till inflationen, vissa räntefaktorer m.m. Avsikten är att den del av avsättningen som avser sådan uppräkningsfaktor inte ska träffas av SLP. Schablonberäkningen av skatteunderlaget anknyter till de principer som gäller för uttag av avkastningsskatt på pensionsmedel vid kontoavsättningar. Schablonberäkningen av skatteunderlaget för kontoavsättningar bygger på att beskattningsåret omfattar tolv månader. Om beskattningsåret är längre eller kortare är det nödvändigt att i motsvarande mån justera det schablonmässiga avdraget. Detsamma gäller om pensionsskuld, som avser konto Avsättning till pensioner eller motsvarande delpost under konto Avsättningar för pensioner och liknande förpliktelser, helt upplösts under beskattningsåret. Upplöses nämnda konton endast delvis, dvs. ett belopp kvarstår på kontot, görs inte någon jämkning.

Ersättning från ett utländskt tjänstepensionsinstitut

Överföring till ett tjänstepensionsinstitut som kan likställas med en pensionsstiftelse enligt TrL ska ingå i beskattningsunderlaget till SLP (se kantrubrik Överföring eller betalning till utländskt tjänstepensionsinstitut). Ersättning till arbetsgivaren från ett sådant utländskt tjänstepensionsinstitut är en avdragspost i underlaget för SLP.

Underskott vid avräkningsförfarandet

Vid beräkning av underlaget för SLP kan i vissa fall underskott uppkomma. Ett sådant underskott får dras av från underlaget närmast följande beskattningsår (2 § 1 st. SLPL).

Ett underskott som uppkommer vid beräkning av beskattningsunderlaget får inte överföras till annan arbetsgivare, t.ex. i samband med övertagande av pensionsutfästelse genom före-

tagsöverlåtelse. Det får inte heller överföras till annat företag i samma koncern e.d. Underskott får dock överföras vid fusion (se ovan).

12.1.2 Eget pensionssparande i näringsverksamhet

Skatteunderlag

Fysiska personer och dödsbon som driver näringsverksamhet i enskild firma eller handelsbolag har rätt att göra avdrag i näringsverksamheten för avgifter för egna P-försäkringar och för inbetalningar på eget pensionssparkonto (16 kap. 32 § IL).

En enskild person eller ett dödsbo som medges avdrag för avgift för egen P-försäkring eller för inbetalningar på pensionssparkonto ska betala SLP på avgiften (3 § SLPL). Skatteunderlaget bestäms av det avdrag som medges i näringsverksamhet vid inkomsttaxeringen. Jfr SLP på tryggade tjänstepensionsutfästelser där SLP påförs utan hänsyn till om avdragsrätt föreligger eller inte vid inkomsttaxeringen. Egen P-försäkring och inbetalningar på pensionssparkonto som dras av som allmänt avdrag eller i inkomstslaget kapital ska aldrig räknas in i skatteunderlaget. De regler som gäller vid inkomsttaxeringen behandlas närmare i Handledningen del 1 avsnitt 21.

Skattesats

SLP på egna P-försäkringar och inbetalningar på pensionssparkonto som dras av i näringsverksamhet tas ut med 24,26 %.

F-skattsedel saknas o.d.

SLP ska inte betalas till den del avdraget i den enskilda firman måste göras från sådan ersättning som utgjort underlag för uttag av arbetsgivaravgifter eller SLF. Regeln blir främst tillämplig på näringsidkare som inte har F-skattsedel men som ändå haft näringsinkomst av utfört arbete (3 § 3 st. SLPL). Regeln ska förhindra att en form av dubbla avgifter/skatter påförs.

Om näringsidkaren har haft både inkomster som redan tidigare belastats med arbetsgivaravgifter eller SLF och inkomster som han ska betala egenavgifter på ska avdraget när man beräknar särskild löneskatt på pensionskostnader i första hand minska den del av inkomsten från näringsverksamheten som utgör underlag för egenavgifter.

Exempel

En näringsidkare som inte har F-skattsedel har dels inkomster från sin konsultverksamhet, dels från varuförsäljning. För ersättningar i konsultverksamheten betalar uppdragsgivaren arbetsgivaravgifter och de inkomsterna

bryts ut ur näringen vid beräkning av pensionsgrundande inkomst (PGI) och anses som inkomst av anställning. För inkomsten av varuförsäljningen betalar näringsidkaren själv egenavgifter och den inkomsten anses som inkomst av annat förvärvsarbete.

Inkomst av näringsverksamhet, efter avdrag för pensionsförsäkringspremien	180 000 kr
Inkomster från konsultverksamheten, efter avdrag för kostnader i denna verksamhet	200 000 kr
I näringsverksamheten medgivet avdrag	120 000 kr

Underlaget för särskild löneskatt på pensionskostnader beräknas på följande sätt.

Nettot av näringsverksamheten 180 000 kr läggs samman med den avdragna pensionsförsäkringspremien 120 000 kr. Näringsinkomsten före avdraget för premien blir 300 000 kr. Av detta belopp är 200 000 kr redovisat som inkomst av anställning och av sådan näringsinkomst som kan bli underlag för egenavgifter återstår 100 000 kr. Av premien 120 000 kr kan därför bara 100 000 kr dras av från den inkomst som det inte betalats arbetsgivaravgifter på. Underlaget för egenavgifter blir därefter 0 kr. Den återstående delen av premien, dvs. 20 000 kr, måste dras av från inkomster som det har betalats arbetsgivaravgifter på.

Underlaget för särskild löneskatt på pensionskostnader	100 000 kr
Underlaget för egenavgifter i näringen	0 kr
Inkomst av anställning	200 000 kr

Observera att den del av pensionsförsäkringspremien som betalats med ”anställningsinkomsten” inte ska påverka den pensionsgrundande inkomsten.

**Vid inkomst-
taxeringen
medgivet avdrag**

Som framgår av Handledningen del 1 avsnitt 21 kan avdraget för egen P-försäkring eller inbetalning till pensionssparkonto i näringsverksamhet i vissa fall leda till underskott i förvärvskällan. Även när avdraget leder till underskott anses det medgivet och ska alltså ingå i skatteunderlaget för SLP. Om den under beskattningsåret erlagda P-försäkringspremien eller inbetalningen till pensionssparkonto överstiger avdragsutrymmet för det året, kan avgiften i vissa fall utnyttjas för avdrag närmast följande beskattningsår. Vid en sådan ettårig förskjut-

**AMF, ITP och
TGL för egen
företagare**

ning kommer avgifterna att ingå i skatteunderlaget för det andra beskattningsåret i den mån avdrag då medges för dessa i näringsverksamhet.

Egenföretagare omfattas inte automatiskt av de kollektivavtalsreglerade försäkringarna för arbetare och tjänstemän. Med egenföretagare förstås i detta sammanhang bl.a. enskild näringsidkare, handelsbolagsdelägare (och dennes i företaget verksamme make) och komplementär i kommanditbolag.

Egen företagare kan emellertid frivilligt ansluta sig till ITP. Bedrivs verksamheten som enskild firma kan företagaren anslutas tillsammans med tjänstemän. Alecta debiterar alltid avgifterna för egen företagare på separata fakturor.

Egen företagare kan även teckna arbetsmarknadsförsäkring (utom AGB) för egen del. Make till näringsidkare/handelsbolagsdelägare kan teckna egen sådan försäkring om han/hon är verksam i företaget.

Om enskild näringsidkare, handelsbolagsdelägare eller komplementär i kommanditbolag utnyttjar möjligheten att frivilligt teckna den nya avtalspensionen mellan LO och SAF och/eller ansluta sig till ITP är premie som erläggs för pensionsavgifter avdragsgilla i inkomstslaget näringsverksamhet. SLP ska då påföras på ett belopp motsvarande avdragsgill premie.

13 Avkastningsskatt på pensionsmedel

Lag (1990:661) om avkastningsskatt på pensionsmedel

prop. 1989/90:110 s. 483–491, SkU 30 s. 755–761

prop. 1990/91:54

prop. 1991/92:43

prop. 1991/92:60

prop. 1992/93:187

prop. 1993/94:50

prop. 1993/94:85

prop. 1994/95:25

prop. 1994/95:91

prop. 1994/95:97

prop. 1994/95:187

prop. 1995/96:168

prop. 1995/96:231, SkU 4

prop. 1996/97:12

prop. 1997/98:146

prop. 1997/98:151

prop. 1998/99:142

prop. 1999/2000:2

prop. 2003/2004:21

prop. 2004/2005:31

prop. 2005/2006:22

prop. 2006/07:115

prop. 2007/08:26

Ds 1996:27

Regeringens skrivelse Skr. 1995/96:7

Regeringens skrivelse Skr. 2006/07:47

Regeringens lagrådsremiss 4 december 2007 Nya skatteregler för pensionsförsäkring

Sammanfattning

I lagen (1990:661) om avkastningsskatt på pensionsmedel (AvPL) regleras frågor om skattskyldighet för avkastningsskatt (AvP). AvP påförs med 15 % av en beräknad avkastning på pensionskapitalet. Även kapitalförsäkringar som tecknas i en annan EU/EES-stat, och som uppfyller de kvalitativa villkoren för en pensionsförsäkring, ska beskattas med 15 % i avkastningsskatt. Motsvarande gäller svenska kapitalförsäkringar som tecknas fr.o.m. den 1 januari 2005, och som villkorsmässigt överensstämmer med en pensionsförsäkring. Annat personförsäkringskapital beskattas med en avkastningsskatt på 27 % av en schablonmässigt beräknad avkastning.

I regeringens lagrådsremiss 4 december 2007 Nya skatteregler för pensionsförsäkring (se avsnitt 13.2 vid kantrubriken Nya skatteregler för pensionsförsäkring) föreslås nya skatteregler. Utgångspunkten för förslaget är att utvidga etableringskravet för pensionsförsäkringar till att gälla inom hela EES. När det gäller avkastningsskatten föreslås att för en pensionsförsäkring meddelad av en försäkringsgivare i en annan stat inom EES än Sverige ska försäkringstagaren vara skyldig att betala avkastningsskatt för försäkringen. Av likformighetsskäl föreslås vidare att det införs en skattskyldighet för en obegränsat skattskyldig som ingår ett avtal om tjänstepension med ett utländskt tjänstepensionsinstitut om institutet kan likställas med en pensionsstiftelse enligt lagen om tryggnad av pensionsutfästelse m.m. De särskilda reglerna om avkastningsskatt på s.k. kapitalpensionsförsäkringar föreslås slopade.

13.1 Inledning

AvPL infördes i samband med 1990 års skattereform (prop. 1989/90:110) som en del i det reformerade skattesystemet. Syftet med införandet av AvP var att skapa en större neutralitet vad gäller beskattning av olika former av sparande. Avkast-

ningsskatten ersätter inkomstskatten. Från början avsåg skatten endast pensionsmedel men fr.o.m. 1994 beskattas såväl pensionsmedel som K-försäringsskapital med avkastningsskatt.

Begrepp	De beteckningar som används i AvPL har samma betydelse som i IL (12 § AvPL).
Beskattningsförfarande	Enligt 10 § AvPL gäller för avkastningsskatten bestämmelserna i taxeringslagen (1990:324) och skattebetalningslagen (1997:483). Detta innebär bl.a. att reglerna om omprövning och överklagande av inkomsttaxeringen gäller även avkastningsskatten. Även reglerna om skattetillägg är tillämpliga (prop. 1991/92:43). Skatteunderlaget ska redovisas i inkomstdeklarationen och skatten påförs i form av slutlig skatt i slutskattebeskedet.
Taxeringslagen	Taxeringslagens bestämmelser är tillämpliga på avkastningsskatten, vilket bl.a. innebär att reglerna om omprövning och överklagande av inkomsttaxeringen gäller även avkastningsskatten. Även reglerna om skattetillägg är tillämpliga (prop. 1991/92:43).
Förhandsbesked	Förhandsbesked avseende avkastningsskatt kan sökas hos Skatterättsnämnden enligt lagen (1998:189) om förhandsbesked i taxeringsfrågor.
Uppgiftsskyldighet	<p>Uppgiftsskyldighet avseende avkastningsskatten finns reglerad i 3 kap. 1 § 1 st. LSK.</p> <p>Utländska försäkringsföretag som avser att bedriva gränsöverskridande försäkringsverksamhet i Sverige ska, innan verksamheten inleds, enligt 13 kap. 1 § LSK till Finansinspektionen ge in en skriftlig förbindelse enligt vilken företaget förbinder sig att årligen, senast den 31 januari, till Skatteverket lämna kontrolluppgifter enligt bestämmelserna i LSK (blankett förbindelse – gränsöverskridande verksamhet, utländska försäkringsföretag SKV 2745). Denna skyldighet gäller inte företag som hör hemma i en stat inom EES och som pga. bestämmelser i den staten är förhindrat att lämna kontrolluppgifter (13 kap. 1 § 2 st. LSK).</p> <p>Förmedlare av utländsk försäkring – vanligen en försäkringsmäklare – ska, enligt 12 kap. 4 § LSK, till Skatteverket lämna sådana uppgifter om försäkringsgivare och försäkringstagare (namn, adress, personnummer) att personerna kan identifieras. Blankett Förmedlad utländsk försäkring (SKV 2749).</p> <p>Kontrolluppgift om värdet av utländsk försäkring lämnas på blankett SKV 2326. För fysisk person och dödsbo ska enligt</p>

11 kap. 8 § LSK kontrolluppgiften innehålla dels försäkringens värde vid aktuellt beskattningsårs utgång, dels försäkringens värde vid detta års ingång. Uppgift enligt 11 kap. 8 § LSK används både vid beräkning av underlag för AvP och vid beräkning av skattepliktig förmögenhet.

13.2 Skattskyldiga

Skattskyldiga till avkastningsskatt är enligt 2 § AvPL:

1. svenska livförsäkringsföretag,
2. utländska livförsäkringsföretag som bedriver försäkringsrörelse från fast driftställe i Sverige och utländska tjänstepensionsinstitut som bedriver med försäkringsverksamhet jämförbar tjänstepensionsverksamhet från fast driftställe i Sverige,
3. understödsföreningar, som bedriver till livförsäkring hänförlig verksamhet,
4. pensionsstiftelser enligt TrL och utländska tjänstepensionsinstitut som från fast driftställe i Sverige meddelar avtal om tjänstepension med villkor som innebär att institutet kan likställas med en pensionsstiftelse enligt samma lag,
5. arbetsgivare som i sin balansräkning redovisar skuld under rubriken Avsatt till pensioner enligt lagen om tryggnad av pensionsutfästelse m.m. eller i sådan delpost som avses i 8 a § samma lag,
6. obegränsat skattskyldiga som innehar pensionssparkonto,
7. obegränsat skattskyldiga som innehar
 - a. kapitalförsäkring, som är meddelad i försäkringsrörelse som inte bedrivs från fast driftställe i Sverige, eller
 - b. försäkring som anses som pensionsförsäkring enligt 58 kap. 5 § inkomstskattelagen
8. obegränsat skattskyldiga som ingått ett avtal om tjänstepension med ett utländskt tjänstepensionsinstitut i en verksamhet som inte bedrivs från fast driftställe i Sverige, under förutsättning att avtalet är jämförbart med en kapitalförsäkring.

Bestämmelserna i punkt 7 a. ovan gäller inte för rena riskförsäkringar, som enbart avser olycks- eller sjukdomsfall eller dödsfall senast vid 70 års ålder och som inte är återköpsbara.

Detsamma gäller ett motsvarande avtal om tjänstepension som är jämförbart med kapitalförsäkring.

Med innehavare av en försäkring (punkt 7 ovan) avses inte enbart den som ursprungligen tecknat försäkringen utan även den som genom bodelning eller, efter försäkringsfall, genom förmånstagarförordnande har rätt att förfoga över försäkringen enligt avtalet (prop. 1995/96:231 s. 50). Även den som senare övertagit äganderätten till försäkringen genom t.ex. köp etc. anses som innehavare av försäkringen.

Om sådan försäkring, som avses punkt 7 ovan, inte innehas av någon som är obegränsad skattskyldig, ska den som har panträtt i försäkringen, anses inneha den. Bestämmelsen har införts som ett led i en stopplagstiftning avseende överlåtelse av ansvar för pensionsutfästelse. Bestämmelsen trädde i kraft den 31 december 2003 och tillämpades första gången vid 2005 års taxering.

Förslag finns om nya skatteregler för pensionsförsäkringar (se avsnitt 13.2 vid kantrubriken Nya skatteregler för pensionsförsäkring). Utgångspunkten för förslaget är att utvidga etableringskravet för pensionsförsäkringar till att gälla inom hela EES. När det gäller avkastningsskatten föreslås att för en pensionsförsäkring meddelad av en försäkringsgivare i en annan stat inom EES än Sverige ska försäkringstagaren vara skyldig att betala avkastningsskatt för försäkringen. Av likformighets skull föreslås vidare att det införs en skattskyldighet för en obegränsat skattskyldig som ingår ett avtal om tjänstepension med ett utländskt tjänstepensionsinstitut om institutet kan likställas med en pensionsstiftelse enligt lagen om tryggande av pensionsutfästelse m.m.

Utländska tjänstepensionsinstitut

Med anledning av genomförandet av tjänstepensionsdirektivet har skatteregler för utländska tjänstepensionsinstitut införts. Reglerna gäller fr.o.m. 1 januari 2006 och tillämpades första gången vid 2007 års taxering. Reglerna innebär bl.a. att utländska tjänstepensionsinstitut som bedriver med försäkringsverksamhet jämförbar tjänstepensionsverksamhet från fast driftställe i Sverige ska beskattas enligt AvPL. Beskattningen av de utländska tjänstepensionsinstituterna ska ske enligt samma principer som gäller för svenska livförsäkringsföretag (punkt 2 enligt ovan). Även utländska tjänstepensionsinstitut som från fast driftställe i Sverige meddelar avtal om tjänstepension med villkor som innebär att institutet kan likställas med en svensk pensionsstiftelse enligt TrL ska beskattas enligt AvPL (punkt 4 enligt ovan). De nya skattereglerna innebär också att en arbets-

**Nya skatteregler
för pensions-
försäkring**

givare som träffar avtal om tjänstepension, som är jämförbart med en kapitalförsäkring, i en verksamhet som inte bedrivs från fast driftställe i Sverige är skattskyldig för AvP (punkt 8 enligt ovan). Beskattningen ska i detta fall ske enligt samma principer som gäller för innehavare av en utländsk kapitalförsäkring.

Med anledning av en dom från EG-domstolen den 30 januari 2007, mål nr C-150/04 (det s.k. Danmarksmålet), har regeringen den 1 februari 2007 överlämnat en skrivelse till riksdagen (Skr. 2006/07:47) i vilken förslag till ändrade skatteregler för pensionsförsäkringar och avtal om tjänstepension aviserats. Förslagen till de nya reglerna har presenterats i två promemorior (i februari 2007 och i juni 2007), och en lagrådsremiss utgiven den 4 december 2007. Reglerna innebär bl.a. att det nuvarande etableringskravet ändras till att omfatta försäkringar meddelade inom EES. De nya bestämmelserna föreslås träda i kraft den 1 maj 2008 och tillämpas på avtal som ingåtts från och med den 2 februari 2007. När det gäller avkastningsskatten föreslås att obegränsat skattskyldiga som innehar en pensionsförsäkring som meddelats i en försäkringsrörelse som bedrivs i en annan stat inom EES än Sverige ska, på samma sätt som gäller för utländska kapitalförsäkringar, vara skattskyldiga till avkastningsskatt på försäkringen. Detsamma ska gälla obegränsat skattskyldiga som ingått ett avtal om tjänstepension med ett utländskt tjänstepensionsinstitut i en verksamhet som bedrivs i en annan stat inom EES än Sverige om avtalet är jämförbart med en pensionsförsäkring. Försäkringstagaren blir skyldig att betala avkastningsskatt på försäkringens försäkringstekniska återköpsvärde med tillägg för försäkringens andel i försäkringsrörelsens överskott. Av likformighetsskäl föreslås vidare skattskyldighet till avkastningsskatt för en obegränsat skattskyldig som ingått ett avtal om tjänstepension med ett utländskt tjänstepensionsinstitut i en verksamhet som bedrivs i en annan stat inom EES än Sverige, om institutet kan likställas med en svensk pensionsstiftelse enligt lagen (1967:531) om tryggnad av pensionsutfästelse m.m.

Det föreslås även att nya premiebetalningar som görs för en befintlig s.k. kapitalpensionsförsäkring i vissa fall ska innebära att ett separat skatteunderlag för avkastningsskatt ska beräknas på vilket de nya bestämmelserna ska tillämpas.

Det föreslås också en ny bestämmelse om skyldighet att lämna kontrolluppgift för avkastningsskatteändamål. Uppgift ska lämnas om värdet av försäkringen eller tjänstepensionsavtalet

vid föregående års utgång. Kontrolluppgiften ska lämnas både för fysiska och juridiska personer av försäkringsgivare, understödsföreningar och tjänstepensionsinstitut.

En försäkringsgivare som bedriver verksamhet från ett utländskt fast driftställe inom EES ska, om vissa förutsättningar är uppfyllda, ha möjlighet att överenskomma med försäkringens innehavare om att för dennes räkning betala avkastningsskatt som belöper på försäkringen med medel ur försäkringen. En sådan betalning ska då inte betraktas som uttag ur eller återköp av försäkringen under förutsättning att beloppet betalas ut sedan underlaget för avkastningsskatt fastställts i beslut om årlig taxering.

En utförligare redogörelse för förslaget till nya regler om pensionsförsäkringar finns i avsnitt 20, del 1.

**Skattskyldighet
vid överlåtelse
under beskatt-
ningsåret**

AvPL ger inte något entydigt svar på frågan vid vilken tidpunkt under beskattningsåret som en obegränsat skattskyldig ska inneha en utländsk livförsäkring för att bli skyldig att betala avkastningsskatt. Frågan blir intressant då en utländsk livförsäkring har överlåtits under beskattningsåret. Enligt Skatteverkets mening är det den som äger försäkringen vid beskattningsårets ingång som ska betala avkastningsskatt för hela kalenderåret.

**Undantagna
försäkringar**

Bestämmelserna i punkt 7 ovan omfattar inte försäkring som enbart avser olycks- eller sjukdomsfall eller dödsfall senast vid 70 års ålder och som inte är återköpsbar.

HB och EEIG

I fråga om handelsbolag och EEIG är det företaget och inte delägarna som är skattskyldigt till avkastningsskatt.

**Avdragsgillt
tryggande i
balansräkningen**

Punkt 5 ovan omfattar samtliga arbetsgivare som skuldför pensionskostnader enligt TrL på konto Avsatt till pensioner eller konto. Avsättningar för pensioner och liknande förpliktelser och för vilkas tryggande avdragsrätt föreligger vid inkomsttaxeringen (28 kap. IL). RR har i RÅ 1999 ref. 1 förklarat att skattskyldigheten till AvP även omfattar allmännyttiga bostadsföretag, som t.o.m. 1994 års taxering beskattades enligt schablon enligt dåvarande 2 § 7 mom. SIL. Genom schablonbeskattningen kunde bostadsföretagen inte göra avdrag för pensionskostnader vid inkomstbeskattningen. Domen får anses innebära att även bostadsförening och bostadsaktiebolag som schablonbeskattas enligt 39 kap. 25 § IL är skyldiga att betala avkastningsskatt på kontoavsättningar av angivet slag. Detsamma torde gälla arbetsgivare med skatte-

underlag enligt p. 5 ovan och som är befriade från inkomstskatt och därför inte kan göra avdrag för pensionskostnader.

Pensionssparkonto Det är innehavaren av ett pensionssparkonto som är skattskyldig (punkt 6 ovan) till avkastningsskatt, men skatten ska redovisas och betalas in av det sparinstitut som anlitas av pensionsspararen (10 § AvPL).

Beskattningsår Begreppet beskattningsår har samma innebörd som i IL. Observera dock att beskattningsår för obegränsat skattskyldiga enligt 2 § punkt 7 AvPL, dvs. de som innehar en utländsk kapital- eller pensionsförsäkring, alltid ska vara kalenderår (12 § AvPL). Detta gäller oavsett om den skattskyldige är en fysisk person eller juridisk person och oavsett vilket räkenskapsår den skattskyldige har i sin näringsverksamhet.

13.3 Skatteberäkning

Skatteunderlaget beräknas i två steg. Först beräknas ett kapitalunderlag och sedan en schablonmässig avkastning på detta kapital genom att underlaget multipliceras med den genomsnittliga statslåneräntan för det kalenderår som närmast föregått beskattningsåret. Skatteunderlaget avrundas nedåt till helt hundratal kronor.

13.3.1 Kapitalunderlaget

Livförsäkringsföretag m.fl. För svenska livförsäkringsföretag, utländska livförsäkringsföretag, utländska tjänstepensionsinstitut, understödsföreningar och pensionsstiftelser enligt punkterna 1–4 i 2 § AvPL (se uppräkningen ovan) utgörs kapitalunderlaget av värdet av samtliga tillgångar, både omsättnings- och anläggningstillgångar, minskat med finansiella skulder, vid beskattningsåret ingång.

Med finansiella skulder avses sådana skulder som har ett direkt samband med förvaltningen av pensionskapitalet såsom lån i form av säkerheter i egna fastigheter, redovisningstekniskt betingade periodiseringar av inkomster och utgifter, exempelvis för skatter samt förvaltningskostnader avseende personal, stiftelseledamöter och revisorer m.m. Till finansiella skulder räknas inte de försäkringstekniska skulderna och återbäringsmedel (prop. 1992/93:187 s. 221).

Regeringsrätten har i RÅ 2003 not. 116 beslutat att aktiverade anskaffningskostnader för förvärv av försäkringsavtal inte ska utgöra kapitalunderlag för beräkning av AvP.

Skatteverket har i en skrivelse 2007-01-11 (dnr 131 665362-06/111) uttalat att det i vissa fall saknas underlag för beräkning av avkastningsskatt. Återköp, helt såväl som partiellt, inom ett år från tecknandet av en svensk eller utländsk försäkring strider mot försäkringsavtalslagen. Om en kapitalförsäkring som tecknas under ett beskattningsår helt återköps av försäkringsbolaget före nästa beskattningsårs ingång saknas det vid årsskiftet ett underlag för beräkning av avkastningsskatt. Någon avkastningsskatt kan därför inte påföras. Skatteverket har i en hemställan begärt lagändring (2007-01-22 dnr 131 770233-06/113).

Regeringsrätten har i en dom (förhandsbesked) 16 november 2007, mål nr 4584-06, ansett att tillgångar hänförliga till försäkringar tecknade utomlands (filial och gränsöverskridande verksamhet) ska ingå i kapitalunderlaget till avkastningsskatt. Av domen framgår också att en sådan tillämpning av lagen, som innebär att kapitalunderlaget beräknas på samma sätt oavsett var verksamheten bedrivs eller försäkringstagaren är bosatt, inte kan anses strida mot EG-rätten.

Utländska försäkringsföretag och utländska tjänstepensionsinstitut ska endast medräkna de tillgångar och skulder som är hänförliga till den i Sverige bedrivna försäkringsrörelsen respektive tjänstepensionsverksamheten.

Vid beräkning av kapitalunderlaget ska bortses från den del av tillgångar och skulder som inte förvaltas för försäkringstagarnas räkning. Vid beräkning av kapitalunderlaget ska även bortses från tillgångar och skulder som hänför sig till avgångsbidragsförsäkringar meddelade enligt grunder som fastställts i kollektivavtal mellan arbetsmarknadens huvudorganisationer, tillgångar och skulder som hänför sig till försäkringar som i redovisningshänseende tas upp som grupplivförsäkringar eller sjuk- och olycksfallsförsäkringar hänförliga till försäkringsklass enligt 2 kap. 3 a § första stycket 1 och 12 samt 3 b § första stycket 1 b och 4 försäkringsrörelselagen (1982:713). Bestämmelserna ovan ska även tillämpas på tjänstepensionsverksamhet i fråga om avtal som är jämförbara med personförsäkring.

SRN har i ett förhandsbesked den 13 november 2007 prövat frågan hur ett vinstutdelande livförsäkringsbolag som bedriver försäkringsverksamhet inom tre huvudgrenar – individuell livförsäkring (dödsfallsrisker utan sparande), individuell sjuk- och olycksfallsförsäkring samt gruppliv- och tjänstegrupp-livförsäkring – ska beskattas enligt AvPL och IL. SRN har

uttalat att vid bestämmandet av underlaget för avkastningsskatt ska den delen av verksamheten som motsvarar tillgångar och skulder avseende förvaltningen av individuell livförsäkring ingå i beräkningen av kapitalunderlaget för avkastningsskatt. Enligt SRN:s mening utgörs kapitalunderlaget av tillgångar motsvarande de försäkringstekniska avsättningarna efter avdrag för finansiella skulder. Inkomster och utgifter hänförliga till bolagets övriga verksamhet ska beskattas enligt reglerna i IL.

Värdering av tillgångar och skulder

Tillgångar och skulder ska i princip värderas till det bokförda värdet med följande undantag.

Fastigheter

Fastigheter ska tas upp till marknadsvärdet oavsett om de är omsättningstillgångar eller anläggningstillgångar. För försäkringsföretag gäller finansinspektionens riktlinjer för värdering av marknadsvärde (Finansinspektionens författningssamling, FFFS 2000:22). Om något aktuellt marknadsvärde inte finns, kan för understödsföreningar och pensionsstiftelser i regel godtas att 133 % av taxeringsvärdet används (se prop. 1992/93:187, s. 224).

Noterade värdepapper

Värdepapper, som är upptaget till handel på en reglerad marknad, en motsvarande marknad utanför EES-området eller som annars är föremål för regelbunden handel vid någon annan marknad som är reglerad och öppen för allmänheten, tas upp till det noterade värdet. Detta innebär att det normalt är betalkursen på årets sista dag som ska användas. Finns ingen betalkurs noterad kan sista noterade köpkurs användas.

Onoterade och noterade aktier

Om det finns både onoterade och noterade aktier i ett aktieföretag, ska alla aktier tas upp till det värde som gäller för de noterade aktierna.

Flera aktieslag

Om det finns flera aktieslag som är noterade görs värderingen med ledning av det lägsta noterade värdet för någon av aktierna.

Jämkning

Om det finns synnerliga skäl anta att det noterade värdet på värdepapper överstiger marknadsvärdet kan värdet jämkas till marknadsvärdet.

Jämkning kan dock inte ske för obegränsat skattskyldiga som innehar utländsk kapital- eller pensionsförsäkring enligt 2 § 7 p. AvPL, då beskattningsåret för dessa skattskyldiga alltid ska vara kalenderåret enligt 12 § AvPL.

Aktier/andelar i fastighetsbolag

Aktier och andelar i fastighetsförvaltande dotterbolag ska värderas med ledning av marknadsvärdena på fastigheterna i dotterbolagen. Detta innebär att en substansvärdering får ske

	av dotterbolaget, vilket inte utesluter att fastigheterna värderas med hänsyn till deras förväntade avkastning.
Svenska värdepapper	Andelar i svenska och utländska värdepappersfonder värderas på samma sätt som värdepapper i allmänhet.
Fordringar	Onoterade fordringar tas upp till anskaffningsvärdet jämte upplupen ränta. Osäker fordran tas upp till det belopp som kan beräknas inflyta. Värdelös fordran tas inte med.
Skulder	Skulderna värderas på samma sätt som noterade fordringar och tas upp till skuldbelopp jämte upplupen ränta.
Försäkringsföretag	Hos försäkringsföretag bokförda försäkringstekniska avsättningar, återbäringsmedel, obeskattade reserver, garantikapital samt eget kapital utgör inte finansiella skulder vid beräkning av kapitalunderlaget till avkastningsskatt (prop. 1992/93:187 s. 163 och s. 221).
Pensionsstiftelse	I en pensionsstiftelse kan det finnas en skuld bokförd till arbetsgivaren för begärd gottgörelse avseende pensionskostnad som belöper på beskattningsåret. Regeringsrätten har i RÅ 2004 ref. 30 kommit fram till att en sådan skuld får reducera underlaget för avkastningsskatt.
Avsättning i balansräkning	<p>För skattskyldiga som har konto Avsatt till pensioner enligt 2 § 1 st. 5 p. AvPL utgörs kapitalunderlaget av avsättningsbeloppet vid ingången av beskattningsåret avseende sådana pensionsutfästelser för vilkas tryggnadsavdragsrätt föreligger vid inkomsttaxeringen. I kontobehållningen ingående pensionsmedel som inte har dragits av vid inkomsttaxeringen ska således frånräknas.</p> <p>Regeringsrätten har i en dom meddelad 2006-11-16 (mål nr 4212-04) funnit att en avsättning i en församlings balansräkning som gjorts i förening med ett borgensåtagande från kyrkofonden inte ska vara underlag för SLP och AvP. Regeringsrätten anser att borgen av kyrkofonden inte är någon likvärdig anordning jämfört med kreditförsäkring eller stiftelse och att Kyrkans PFA 2000 därför inte är någon allmän pensionsplan enligt 4 § TrL.</p>
Individuellt pensionssparkonto	<p>För innehavare av pensionssparkonto enligt 2 § 1 st. 6 p. AvPL utgörs kapitalunderlaget av värdet av de tillgångar som är hänförliga till pensionssparkontot vid ingången av kalenderåret.</p> <p>Vid beräkning av kapitalunderlaget får innehavare av pensionssparkonto som skuld inräkna obetald avkastningsskatt.</p>

Utländsk försäkring

Kapitalunderlag för skattskyldiga som enligt 2 § 1 st. 7 p. AvPL innehar utländska kapital- och pensionsförsäkringar utgörs av försäkringarnas värde vid beskattningsårets ingång. Detta värde utgörs av återköpsvärdet, beräknat efter försäkringstekniska riktlinjer, med tillägg för beräknad återbäring för försäkringen oavsett om denna är fördelad eller inte. För försäkringsavtal som tecknats före 1997 och där några ytterligare premier inte erläggs under 1997 eller senare ska försäkringen inte ingå i underlaget för AvP. Beträffande övriga försäkringsavtal som tecknats före 1997 ska endast den del av försäkringens värde tas upp som överstiger värdet 1996-12-31. Till detta fribelopp får tillägg göras för en årlig värdestegring motsvarande den genomsnittliga statslåneräntan. Från regeln att värdet vid årsskiftet 1996/97 ska vara skattefritt finns ett undantag som gäller livförsäkringar som har tecknats före 1997, men som har förvärvats genom köp, byte, etc. efter årsskiftet 1996/97, dvs. som nu ägs av annan person än försäkringstagaren, s.k. begagnad utländsk kapitalförsäkring (se 3 § 8 st. AvPL). Detta undantag gäller dock inte för överlåtelse mellan arbetsgivare på grund av anställds byte av tjänst.

Avtal om tjänstepension

Kapitalunderlaget för skattskyldiga som avses i 2 § 1 st. 8 p. AvPL utgörs av värdet vid beskattningsårets ingång av de tillgångar som är hänförliga till avtalet om tjänstepension.

13.3.2 Skatteunderlaget

Skatteunderlaget för avkastningsskatten fastställs vid den årliga inkomsttaxeringen. Detta innebär att avkastningsskatten kommer att ingå i den slutliga skatten. I fråga om debitering och uppbörd av AvP gäller SBL:s bestämmelser. Det innebär också att AvP ska beaktas vid debitering av preliminär skatt.

Skatteunderlaget beräknas efter en schabloniserad avkastning på framräknat kapitalunderlag på så sätt att kapitalunderlaget multipliceras med den genomsnittliga statslåneräntan, SLR, för kalenderåret närmast före ingången av beskattningsåret.

Skatteverket (tidigare RSV) har för respektive år angett den genomsnittliga statslåneräntan till:

Genomsnittlig SLR

Taxeringsår	Beskattningsår	SLR kalenderåret	%
1998	1997	1996	7,90
1999	1998	1997	6,47
2000	1999	1998	4,98
2001	2000	1999	4,88
2002	2001	2000	5,35

Taxeringsår	Beskattningsår	SLR kalenderåret	%
2003	2002	2001	4,97
2004	2003	2002	5,15
2005	2004	2003	4,39
2006	2005	2004	4,31
2007	2006	2005	3,24
2008	2007	2006	3,61

Den som har kalenderår som räkenskapsår ska alltså vid 2008 års taxering använda 3,61 % vid beräkningen av skatteunderlaget, medan den som har brutet räkenskapsår ska använda den genomsnittliga statslåneräntan för 2005, 3,24 % för beräkning av AvP.

För skattskyldiga med utländska kapitalförsäkringar (2 § p. 7 AvPL) som tecknats före 1997 och där premier betalats efter 1997 beräknas skatteunderlaget vid 2008 års taxering till 3,61 % (SLR för 2006), multiplicerat med skillnaden mellan försäkringens värde vid ingången av 2007 och försäkringens värde vid ingången av 1997. Värdet vid ingången av 1997 får uppräknas med 7,9 % för år 1997, med 6,47 % för år 1998, med 4,98 % för år 1999 med 4,88 % för år 2000, med 5,35 % för år 2001, med 4,97 för år 2002, med 5,15 för år 2003, med 4,39 % för år 2004, med 4,31 för år 2005 och med 3,24 för år 2006 (ränta på ränta-beräkning).

Skatteunderlaget avrundas nedåt till helt hundratal kronor.

13.3.3 Skattesatsen

AvP tas ut med 15 % eller 27 % (30 % av nio tiondelar) av skatteunderlaget.

Pensionsstiftelser, utländska tjänstepensionsinstitut som kan likställas med en pensionsstiftelse, arbetsgivare som skuldför sina pensionsåtagande enligt TrL samt innehavare av pensionsparkonto avseende individuellt pensionssparande, IPS, beskattas alltid med 15 %.

För utländska försäkringar som anses som pensionsförsäkringar enligt 58 kap. 5 § IL är skattesatsen 15 %.

Svenska och utländska försäkringsföretag, utländska tjänstepensionsinstitut som bedriver med försäkringsverksamhet jämförbar tjänstepensionsverksamhet, understödsföreningar, innehavare av utländsk livförsäkring samt skattskyldig som ingått avtal om tjänstepension med ett utländskt tjänstepensionsinstitut och där avtalet är jämförbart med en kapitalförsäkring,

kan bli beskattade efter två olika procentsatser, 15 % respektive 27 %. För dessa skattskyldiga gäller att avkastningsskatt tas ut med 15 % på skatteunderlag som avser pensionskapital respektive tjänstepensionskapital som är jämförbart med pensionsförsäkring (uppfyller villkoren i 58 kap. 1 a § IL). Avkastningsskatt tas ut med 27 % på skatteunderlag som avser annan personförsäkring än pensionsförsäkring och på skatteunderlag som avser tjänstepensionskapital som inte kan jämföras med pensionsförsäkring. Dock finns undantag från denna regel (se nedan).

I RÅ 2004 ref. 84 prövade Regeringsrätten (överklagat förhandsbesked) frågan med vilken procentsats avkastningsskatt skulle påföras en privat livförsäkring, som förutsattes uppfylla alla kvalitativa och kvantitativa villkor för en pensionsförsäkring, förutom att den skulle tecknas i en annan medlemsstat i EU. Prövningen skedde mot bakgrund av EG-rätten. Regeringsrätten fann att försäkringen när det gäller avkastningsskatt skulle behandlas som en svensk pensionsförsäkring, dvs. avkastningsskatt skulle påföras med 15 %.

Nya regler har införts fr.o.m. 1 januari 2005 för vissa kapitalförsäkringar. Reglerna ligger i linje med RÅ 2004 ref. 84 (se ovan). De nya reglerna (prop. 2004/05:31) innebär att vissa kapitalförsäkringar ska likställas med pensionsförsäkring och beskattas med den lägre skattesatsen för avkastningsskatt, dvs. 15 %. Detta gäller kapitalförsäkringar som meddelats inom Europeiska ekonomiska samarbetsområdet (EES, dvs. EU samt Norge, Island och Liechtenstein) och uppfyller samtliga krav (58 kap. 6–16 §§ IL), förutom etableringskravet, som ställs för att en försäkring ska betraktas som en pensionsförsäkring, s.k. Ekman-försäkringar. En Ekman-försäkring är en form av kapitalpension. Kapitalpension är en gemensam beteckning på s.k. Ekman-försäkringar och s.k. 58:2-försäkringar. Se mera härom nedan och i avsnitten 20.2 och 20.6 i del 1. Med pensionsförsäkring likställs i detta hänseende även sådana avtal om tjänstepension som uppfyller villkoren i 58 kap. 1 a § 1 st. 2 p. IL. När det gäller kapitalpension föreslås nya regler för avkastningsskatten. Se avsnitt 13.2 vid kantrubriken Nya skatteregler för pensionsförsäkring.

Regeringsrätten har i dom den 31 juli 2007, mål nr 3647-06 funnit att en livförsäkring som meddelas i annat medlemsland och som i detta land klassas som fondförsäkring inte ska behandlas som en svensk fondförsäkring vid tillämpning av utbetalningsvillkoren i 58 kap. 11 och 14 §§ IL. En sådan

försäkring ska alltså inte likställas med en pensionsförsäkring vid bestämmande av vilken skattesats som ska tillämpas för avkastningsskatten.

Den lägre skattesatsen för avkastningsskatt gäller även för sådana i Sverige meddelade försäkringar, som visserligen uppfyller alla krav för att vara en pensionsförsäkring, men som parterna ändå bestämt ska behandlas som en kapitalförsäkring inkomstskattemässigt, s.k. 58:2-försäkringar (58 kap. 2 § 2 st. IL). Ändringarna trädde i kraft den 1 januari 2005 och tillämpas första gången vid 2006 års taxering.

I RÅ 2006 ref. 69 har Regeringsrätten funnit att ett försäkringsavtal som innehåller ett villkor om flytträtt till s.k. kapitalpension inte uppfyller de kvalitativa villkoren i 58 kap. IL, eftersom ett sådant villkor inte får finnas i en pensionsförsäkring. En sådan försäkring kan därför inte heller klassificeras som kapitalpension.

Med anledning av domen har Skatteverket gjort ett ställningsstagande 2007-01-19 med dnr 131 784451-06/111. Ställningsstagandet innebär att vissa redan ingångna försäkringsavtal rubricerade som kapitalpension egentligen är ”vanliga” kapitalförsäkringar som inte är undantagna från förmögenhetsskatt och ska hos försäkringsbolaget beläggas med den högre avkastningsskatten. Härmed avses livförsäkringsavtal som innehåller ett flyttvillkor som är formulerat så att försäkringskapitalet får flyttas till en kapitalförsäkring, däribland kapitalpension. I det fall flytträtten är begränsad av ett villkor att en flytt får ske endast om detta är förenligt med IL gäller dock inte detta.

Regeringsrätten har i en dom den 31 juli 2007, mål nr 3648-06 fastställt att en svensk kapitalförsäkring (s.k. depåförsäkring) som saknar en utbetalningsplan som säkerställer att beloppen inte sjunker de första fem åren inte ska likställas med en pensionsförsäkring vid bestämmande av vilken skattesats som ska tillämpas för avkastningsskatten.

För sådana kapitalförsäkringar som är tecknade i Sverige, men som villkorsmässigt överensstämmer med en pensionsförsäkring gäller den lägre skattesatsen endast för försäkringar som tecknats efter ikraftträdandet. För försäkringar meddelade genom s.k. gränsöverskridande verksamhet gäller inte den begränsningen. Om en försäkring, som enligt föreslagna regler ska jämföras med en svensk pensionsförsäkring, har tecknats i ett annat EES-land och beskattning aktualiseras för

taxeringsår tidigare än 2006 års taxering, kan RÅ 2004 ref. 84 innebära att den lägre skattesatsen ska tillämpas på försäkringen. Detta framgår av författningskommentaren till ikraftträdande- och övergångsreglerna (se prop. 2004/05:31).

Jämkning

När räkenskapsåret är längre eller kortare än 12 månader ska skattesatsen jämkas i motsvarande mån.

Sådan jämkning ska också ske om avskattning sker av hela behållningen på pensionssparkonto för IPS enligt 58 kap. 33 § IL eller om konto Avsatt till pensioner eller i delpost på konto Avsättningar för pensioner och liknande förpliktelser helt upplöses under räkenskapsåret.

Överläts ett helt försäkringsbestånd från ett livförsäkringsföretag till ett annat sådant företag eller sker fusion enligt 15 a kap. 1 eller 18 § försäkringsrörelselagen (1982:713) inträder det övertagande företaget i det överlåtande företagets skattemässiga situation (9 § AvPL).

Några regler om jämkning vid en försäljning av svensk eller utländsk kapitalförsäkring under beskattningsåret finns inte, utan full beskattning sker (schablonbeskattning), oavsett hur stor del av beskattningsåret som kapitalförsäkringen har innehafts. Enligt Skatteverkets mening är det innehavaren vid kalenderårets ingång som är skattskyldig för avkastningsskatt för hela året.

Skatten avdragsgill

Avkastningsskatten är utan hinder av 16 kap. 17 § IL avdragsgill för de arbetsgivare som har konto Avsatt till pensioner eller konto Avsättningar för pensioner och liknande förpliktelser. Avdraget för AvP ska ske före eventuell avräkning av utländsk skatt.

För övriga skattskyldiga är skatten inte avdragsgill eftersom den får anses som en svensk allmän skatt (16 kap. 17 § IL). Jfr RÅ 1997 not. 149.

Nedsättning av AvP

Juridisk och fysisk person som avses i 2 § p. 7 AvPL har rätt till nedsättning av AvP med belopp motsvarande utländsk skatt som antingen försäkringsgivaren eller den skattskyldige själv betalat. Nedsättning medges endast om förutsättningar att tillämpa lagen (1986:468) om avräkning av utländsk skatt saknas.

Med utländsk skatt avses sådan skatt som omnämns i 14 § nämnda lag samt punktskatt och förmögenhetsskatt. Avräkningsbar skatt som kvarstår outnyttjad får räknas av senare år mot skatt vilken avser samma försäkring. Det åligger den

skattskyldige att visa att det finns förutsättningar för avräkning. Har den skattskyldige visat att förutsättningar för avräkningen föreligger, men inte förmått lämnas samtliga uppgifter för nedsättning, får nedsättning av AvP ske med skäligt belopp (10 a § AvPL).

Normalt är det den faktiska skattebelastningen på sparandet, dvs. den utländska skatt som betalats och allokerats till försäkringen, som grundar avräkningsbart belopp. I vissa fall kan det antas vara svårt för försäkringstagarna att få fram uppgifter från de utländska bolagen om skatt hänförlig till försäkringen. Regeringsrätten har i en dom, RÅ 2004 ref. 66 ansett att nedsättning av avkastningsskatt med utländsk skatt som beräknats efter skälighet kan medges trots att skatten var hänförlig till tidigare år. I skrivelsen Nedsättning av avkastningsskatt (2004-12-08, dnr 657552-04/111) framgår Skatteverkets bedömning beträffande möjligheten till avräkning med skäligt belopp.

I vissa fall kan utländska försäkringar också belastas med svensk kupongskatt enligt kupongskattelagen (1970:624). RR har i RÅ 2005 not. 7, med stöd av EG-rätten, ansett att en fysisk person har rätt till nedsättning av avkastningsskatt med belopp motsvarande svensk kupongskatt. Däremot ansåg RR att en nedsättning av avkastningsskatten inte kunde ske med stöd av 10 a § AvPL, dvs. enligt den lydelse som gällde t.o.m. år 2004.

Fr.o.m. 1 januari 2005 framgår av 10 a § AvPL att den som är skattskyldig för en utländsk livförsäkring har rätt till nedsättning av avkastningsskatt för den kupongskatt som är hänförlig till försäkringen. Denna möjlighet till avräkning gäller generellt och begränsas inte till försäkringar som tecknats inom EES-området. Den nya bestämmelsen tillämpades första gången vid 2006 års taxering (se dock RÅ 2005 not. 7 när det gäller försäkringar tecknade inom EES-området). Av förarbetena (prop. 2004/05:31 s. 19) framgår att det är den faktiska kupongskatten som slutligt belastat försäkringen och påförts den skattskyldige, dvs. efter att t.ex. skatteavtal beaktats, som berättigar till nedsättning av avkastningsskatten.

13.3.4 Särskilda frågor om utländska försäkringar

Försäkring eller banksparande

En kapitalförsäkring – traditionell eller en Unit Linked-försäkring (fondförsäkring) – kan inte helt likställas med ett bank- eller fondsparande, eftersom sparandet sker genom försäkringsföretaget och det är detta som har den omedelbara äganderätten till den sparade egendomen. Därutöver innehåller

en kapitalförsäkring ett riskmoment knutet till en viss eller vissa personers liv. Regeringsrätten har i RÅ 1994 not. 19 och 20, såvitt avser utländska kapitalförsäkringar, godtagit ett riskmoment på 1 % (i ett mål ända ner till 0,1 %).

Egendomens avkastning, som i huvudsak ska tillkomma försäkringstagaren, är för svenska försäkringar föremål för en beskattning hos försäkringsgivaren. I andra länder förekommer såväl att beskattning sker hos försäkringsgivaren som att beskattning sker hos försäkringstagaren som att ingen beskattning sker.

En typ av investering i form av kapitalförsäkring är de s.k. Executive Investment Bonds (EIB), som finns hos försäkringsgivare, bl.a. på Isle of Man. Kunderna erbjuds att lägga in aktiedepåer i en fondförsäkring. Vanligen måste försäkringstagaren investera 500 000 kronor för att erhålla en sådan försäkring. Försäkringstagaren får sedan en fullmakt från försäkringsgivaren att själv handla med aktierna i försäkringen trots att dessa överlåtits till försäkringsgivaren.

Det förekommer att en företagare i egenskap av försäkringstagare placerar sina onoterade aktier i fåmansbolag i en fondförsäkring och härigenom söker kringgå fåmansbolagsreglerna i inkomstskattelagen. Formell ägare av aktierna blir ju försäkringsgivaren. Ett sådant förfarande bör prövas utifrån föreliggande omständigheter i det enskilda fallet. Möjligheter till genomsyn eller tillämpning av skatteflyktslagen kan föreligga (se t.ex. KRNS 2003-09-22, mål nr 3528–3530-2001, 2004-09-08, mål nr 6507/6508-03, 2005-02-04, mål nr 4817–19-02 och 4820–22-02, 2003-04-28, mål nr 7362-01, 2005-01-27, mål nr 8765-02, 2005-06-21, mål nr 1132-04, 2005-09-30, mål nr 5182-04, 2005-11-17, mål nr 7840/1-03 samt KRNG 2002-11-25, mål nr 3873-2001 och 2003-12-18, mål nr 5922-02).

När det gäller utländska kapitalförsäkringar finns det en variationsrik flora av försäkringar med villkor som utgår från respektive lands försäkringsrätt. Det är inte ovanligt att dessa försäkringar skiljer sig från motsvarande svenska försäkringar bland annat genom generösare tidsgränser för lyftning av försäkringsbelopp. Även reglerna för återlån är ofta generösare. I många fall kan försäkringarna dessutom anpassas speciellt till kundernas egna behov och villkor. Detta bidrar till att vissa försäkringar kan användas i skatteundrandragande syfte, dvs.

för att vinna skattefördelar utanför det svenska skattesystemets syfte och kontroll.

Ett problemområde är i de fall en anställd är insatt som förmåns- tagare till en av arbetsgivaren tecknad kapitalförsäkring. I RÅ 2000 ref. 28 har RR tagit ställning till skattekonsekvenserna vid överföring av pensionsutfästelser och medel till en utländsk trust, vilken sedan vid pensionsfallet skulle teckna en ”utländsk tjänstepensionsförsäkring” som inte inrymdes i bestämmelserna 58 kap. 5 § IL. Försäkringen likställdes med en enligt svensk skatterätt tecknad kapitalförsäkring, på vilken AvPL var tillämplig. RR ansåg dock i förevarande fall att den anställde inte var skattskyldig för avkastningsskatt som innehavare av försäkringen, vilken tecknats av trusten, oaktat att den anställde blev beskattad såsom för lön för förmånen av att trusten betalade försäkringen. Från försäkringen till den anställde utfallande belopp var å andra sidan att anse som belopp på grund av kapitalförsäkring och således fria från inkomstskatt enligt IL. Fr.o.m. 2005 års taxering gäller att om en utländsk kapital- försäkring inte innehas av någon som är obegränsat skattskyldig, ska den som har panträtt i försäkringen anses inneha den. Bestämmelsen har införts som ett led i en stopplagstiftning avseende överlåtelse av ansvar för pensionsutfästelse.

Ett annat problemområde är om ränte- och förvaltningskost- nader kan vara avdragsgilla eller om de är en del av försäk- ringspremierna. Jfr KRNG 2000-11-07, mål nr 4955-1998.

Utländska tjänste- pensionsinstitut

Med anledning av genomförandet av tjänstepensionsdirektivet har skatteregler för utländska tjänstepensionsinstitut införts. Reglerna gäller fr.o.m. 1 januari 2006 och tillämpades för första gången vid 2007 års taxering. Reglerna innebär bl.a. följande. Utländska tjänstepensionsinstitut som bedriver med försäkringsverksamhet jämförbar tjänstepensionsverksamhet från fast driftställe i Sverige ska beskattas enligt AvPL. Beskattningen av de utländska tjänstepensionsinstituten ska ske enligt samma principer som gäller för svenska livförsäk- ringsföretag (punkt 2 enligt ovan). Även utländska tjänste- pensionsinstitut som från fast driftställe i Sverige meddelar avtal om tjänstepension med villkor som innebär att institutet kan likställas med en svensk pensionsstiftelse enligt TrL ska beskattas enligt AvPL (punkt 4 enligt ovan). De nya skatte- reglerna innebär också att obegränsat skattskyldiga som ingår ett avtal om tjänstepension med ett utländskt tjänste- pensionsinstitut i en verksamhet som inte bedrivs från fast driftställe i Sverige är skattskyldig för AvP om avtalet är

jämförbart med en kapitalförsäkring (punkt 8 enligt ovan). Beskattningen ska i detta fall ske enligt samma principer som gäller för innehavare av en utländsk kapitalförsäkring.

Utländsk försäkring som pensionsförsäkring

Även en försäkring som i det land den är tecknad anses som en pensionsförsäkring är enligt IL en kapitalförsäkring om den inte uppfyller villkoren i 58 kap. 5 § st. 1 och 2 IL. Skatteverket har i en skrivelse 2006-06-20 (dnr 131 318472-06/111) gjort vissa uttalanden beträffande innebörden i 58 kap. 5 § IL. En utländsk försäkring som uppfyller hemlandets regelverk för pensionssparande kan accepteras om det utfallande beloppet i huvudsak tjänar ett pensionsändamål. Bedömningen av pensionsändamålet ska ske mot bakgrund av de svenska kvalitativa reglerna. Kravet på periodiska utbetalningar under en viss tidsperiod är av avgörande betydelse för pensionerings-syftet. Det bör vara möjligt att under vissa omständigheter ta ut ett visst belopp som ett engångsbelopp och resten som löpande pension utan att försäkringen förlorar sin karaktär av pensionsförsäkring förutsatt att engångsbeloppet står i rimlig proportion till de periodiskt utfallande beloppen. Det bör även vara möjligt att ta ut pensionsbelopp något före 55 år, men en större avvikelse för denna åldersgräns kan inte accepteras då pensionsändamålet kan ifrågasättas i ett sådant fall. När det gäller förfoganderätten (återköp m.m.) bör vissa avvikelser från svenska krav kunna accepteras.

Om en försäkring ansetts som en pensionsförsäkring enligt 58 kap. 5 § IL kan den inte sedan övergå till att vara kapitalförsäkring. Detta gäller också i de fall dispens har medgivits (se nedan).

Dispens

Skatteverket kan dock lämna medgivande (dispens) att försäkringen ska anses såsom en svensk pensionsförsäkring (58 kap. 5 § st. 3 IL).

Försäkringsrörelse i Sverige

Utländska försäkringsgivare och utländska tjänstepensionsinstitut har rätt att bedriva verksamhet i Sverige enligt lagen (1998:293) om utländska försäkringsgivares och tjänstepensionsinstituts verksamhet i Sverige (LUFV). En EES-försäkringsgivare, dvs. en utländsk försäkringsgivare vars hemland hör till Europeiska ekonomiska samarbetsområdet och som i sitt hemland har tillstånd att driva försäkringsrörelse, får med stöd av koncessionen i hemlandet bedriva verksamhet i Sverige antingen genom en sekundäretablering eller gränsöverskridande verksamhet (2 kap. 1 LUFV).

Fr.o.m. 1 januari 2006 får ett utländskt tjänstepensionsinstitut bedriva tjänstepensionsverksamhet i Sverige från en sekundäretablering eller genom gränsöverskridande verksamhet. En förutsättning för detta är att institutet i sitt hemland har tillstånd eller är registrerat för att bedriva tjänstepensionsverksamhet. Ett utländskt tjänstepensionsinstitut definieras som ett utländskt institut vars hemland hör till EES och som utan att vara försäkringsgivare enligt LUFV omfattas av Europaparlamentets och rådets direktiv 2003/41/EG av den 3 juni 2003 om verksamhet i och tillsyn över tjänstepensionsinstitut (1 kap. 5 § 3 p. LUFV).

Sekundäretablering

Med sekundäretablering avses generalagent eller filial och för försäkringsgivare även en generalrepresentation för flera försäkringsgivare i en sammanslutning (1 kap. 8 § 1 och 2 st. LUVF). En generalagent driver ingen egen försäkringsrörelse eller tjänstepensionsverksamhet utan det är det utländska företaget som driver verksamheten genom agenten som representerar försäkringsgivaren resp. tjänstepensionsinstitutet i alla rättsförhållanden som föranses av verksamheten i Sverige (SOU 1996:77 s. 110). Uttrycket fast driftställe innefattar att någon är verksam här i riket för en näringsverksamhet och har fått och regelmässigt använder fullmakt att sluta avtal för verksamhetens innehavare (2 kap. 29 § IL).

Försäkringar och avtal om tjänstepension som tecknas genom utländsk försäkringsgivares eller utländskt tjänstepensionsinstituts generalagent i Sverige är med andra ord att anse som tagna i Sverige och den utländska försäkringsgivaren och det utländska tjänstepensionsinstitutet är skattskyldiga till AvP för verksamheten i Sverige.

I RÅ 1992 ref. 29 prövades frågan om innebörden av begreppet försäkringsrörelse enligt 1 § lagen (1950:272) om rätt för utländska försäkringsföretag att driva försäkringsrörelse i Sverige. ALPHA Insurance Ltd var ett på Cypren inregistrerat försäkringsbolag som utan koncession marknadsförde livförsäkringar genom direktreklam till presumtiva kunder i Sverige. Bolaget hade inget fast kontor eller ombud i Sverige men hade anlitat här bosatta personer som referensgivare och uppgiftslämnare i övrig som fått viss ekonomisk ersättning för detta arbete. RR:s majoritet fann att bolaget bedrivit försäkringsrörelse i Sverige.

Gränsöverskridande verksamhet

Med gränsöverskridande verksamhet avses att en EES-försäkringsgivare från ett utländskt driftställe tillhandahåller försäkringstjänster på den svenska marknaden utan förmedling av en sekundäretablering eller ett dotterbolag i Sverige (1 kap. 13 § 1 st. LUVF). Så snart det utländska företaget genom ombud eller andra åtgärder, t.ex. marknadsföring, försöker sälja försäkringar i Sverige betraktas det som en gränsöverskridande verksamhet. Även när kunden själv tar initiativ till kontakt med det utländska företaget anses det som gränsöverskridande verksamhet. En försäkringsaffär som förmedlas av försäkringsmäklare räknas som gränsöverskridande verksamhet. Detta förutsätter dock att verksamheten är av viss omfattning. En enstaka förmedlad affär anses inte som sådan verksamhet (prop. 1997/98:141 s. 73 och s. 101, 2 kap. 1 § lagen (1998:293) om utländska försäkringsgivares verksamhet i Sverige).

Med gränsöverskridande verksamhet avses också att ett utländskt tjänstepensionsinstitut, utan förmedling av en sekundäretablering eller ett dotterbolag här i landet, ingår avtal om tjänstepension som ska fullgöras här (1 kap. 13 § 2 st. LUVF).

Utländska försäkringsgivare utanför EES

Utländska försäkringsgivare utanför EES måste ha koncession i Sverige och vara etablerade här om de avser att vara verksamma på den svenska marknaden medan EES-försäkringsgivare, som framgår ovan, med stöd av koncession i hemlandet får bedriva gränsöverskridande verksamhet i Sverige. Vissa uppgifter ska dock först lämnas till Finansinspektionen. Försäkringsföretag utanför EES får alltså inte bedriva gränsöverskridande verksamhet i Sverige. En utländsk försäkringsgivare, som har koncession i Sverige, har därmed också ett fast driftställe här. Utländska försäkringsgivare utanför EES kan få tillstånd av Finansinspektionen att marknadsföra sina produkter i Sverige om försäljningen sker genom ett närstående bolag (eller ett bolag med vilket de har samarbetsavtal) som har koncession i Sverige (4 kap. 1 § 2 st. lagen (1998:293) om utländska försäkringsgivares verksamhet i Sverige).

13.3.5 Vissa särbestämmelser

Övertagande-situationer

Om en arbetsgivare övertar en pensionsutfästelse från annan arbetsgivare tillämpas jämningsreglerna i 9 § 3 st. AvPL.

Överlåts ett helt försäkringsbestånd mellan livförsäkringsföretag anses överlåtande och övertagande företag som en skattskyldig.

Fusion

Med försäkringsföretag torde även avses understödsföreningar enligt 2 § 1 st. 3 p. AvPL.

Om en fusion sker enligt 15 a kap. 1 eller 18 § försäkringsrörelselagen (1982:713) anses överlåtande och övertagande företag som en och samma skattskyldig.

Några andra regler som reglerar fusionsfallen finns inte i AvPL.

I RÅ 2000 ref. 36 förklarade RR i ett mål avseende särskild löneskatt på pensionskostnader och underskott enligt 2 § j) SLPL, att några regler om fusion inte finns i SLPL och inte heller i lagen (1998:1603) om beskattning vid fusioner, fissioner och verksamhetsöverlåtelser. Således var effekterna av en fusion oreglerade i lag vad avser SLP. Regeringsrätten anförde i sina domskäl, beträffande kopplingen i 5 § SLPL till taxeringslagen (1990:324), TL, och inkomstskattelagen (1999:1229), IL, följande:

”Med hänsyn till den nu beskrivna anknytningen mellan den särskilda löneskatten och inkomstbeskattningen talar enligt Regeringsrättens mening starka materiella och taxeringstekniska skäl för att låta det uttag av löneskatt som ska ske vid taxeringen för det beskattningsår då en fusion genomförs följa den ordning som gäller vid inkomstbeskattningen. Denna ordning innebär i enlighet med det föregående att det övertagande företaget träder i det överlåtande företags ställe såvitt avser skattskyldigheten för löneskatt.”

Enligt Skatteverkets uppfattning torde samma förhållande som för SLP gälla för avkastningsskatt vid fusion, dvs. att överlåtande och övertagande företag ska anses utgöra en skattskyldig enligt 37 kap. 19 § IL. I de fall de fusionerade företagen har kalenderår som räkenskapsår sker all beskattning i det övertagande företaget och kapitalunderlaget vid årets ingång slås samman med det för det övertagande företags verksamhet i övrigt. Om något av de fusionerade företagen har räkenskapsår som inte sammanfaller med kalenderåret ska det övertagande företaget i sin deklaration redovisa kapitalunderlaget i två delar. Den ena delen består av ett kapitalunderlag som avser det överlåtande företags ställning vid ingången av beskattningsåret enligt 37 kap. 19 § IL. Den andra delen består av det övertagande företags ”egna” kapitalunderlag, dvs. underlaget vid ingången av detta företags beskattningsår. Skattesatsen bör vad avser de båda delarna jämkas med hänsyn till beskattningsårets längd.

14 Byte av företagsform

Sammanfattning

I detta avsnitt behandlas skattefrågor som kan uppkomma vid ombildning av företag till annan företagsform. Byte av företagsform kan aktualisera tillämpning av regler av flera olika slag. Främst är det fråga om reglerna om underprisöverlåtelser samt om övertagande av periodiseringsfond och expansionsfond. Framställningen nedan fokuserar på dessa regler i ombildningssituationer. Även några andra skatteregler kommenteras.

14.1 Ombildning

Ombildningar kan sägas vara en sorts överlåtelser som liknar vanliga avyttringar av tillgångar men där överlåtelse inte sker till någon utomstående. Syftet med överlåtelsen är att ägandet och driften av verksamheten ska behållas men att verksamheten ska bedrivas vidare i annan form. Ett typfall är att en enskild näringsidkare överlåter samtliga tillgångar i sin näringsverksamhet till ett av honom ägt aktiebolag. Aktiebolaget köper tillgångarna av den enskilde näringsidkaren. Denne erhåller betalning kontant, genom revers eller i form av aktier i det köpande aktiebolaget.

Retroaktivitet

Överlåtelser av näringsverksamhet har av praktiska skäl ofta skett per ett datum som ligger före själva avtalsdagen, vanligen per ingången av räkenskapsåret för den överlåtna verksamheten.

I de rättsfall där detta förfarande godtagits har en förutsättning varit att några otillbörliga skatteförmåner inte uppkommit. En annan förutsättning har varit att aktiebolaget registrerats innan den enskilda näringsidkarens räkenskapsår gått till ända, jfr RÅ 1974 A 724, RÅ 1976 ref. 28 och RÅ 2004 ref. 39.

Fr.o.m. 2005 godtas inte längre retroaktiv företagsombildning för enskild näringsidkare (1 kap. 13 § IL, prop. 2004/05:32).

Skulder och avsättningar	Förvärvaren tar vid en ombildning ofta över säljarens betalningsansvar för skulder. Befrielsen från betalningsansvaret utgör en del av förvärvarens betalning för tillgångarna. Även reserveringar och avsättningar för framtida utgifter kan ingå i överlåtelsen och behandlas i princip på samma sätt som övertagande av skulder dvs. som en del av betalningen för tillgångarna. Det innebär normalt sett att något avsättningsbelopp att återföra hos säljaren inte uppkommer. Hos förvärvaren får en prövning av avdragsrätten göras med avseende på förhållandena vid beskattningsårets utgång.
Pensionsansvar	Beskattning och avdragsrätt för ersättning vid överföring av pensionsansvar regleras i 28 kap. 26 § IL.
Skogskonto	En enskild näringsidkare som har intäkt av skogsbruk kan få göra avdrag för insättning på skogskonto eller skogsskadekonto. Ett sådant konto är närmast att betrakta som ett banktillgodohavande förenat med en uppskjuten inkomstbeskattning. Medel på skogskonto eller skogsskadekonto kan överlåtas men medlen ska då tas upp som intäkt i näringsverksamhet hos överlåtaren (21 kap. 40 § IL).
Ersättningsfond	<p>Ersättningsfonder kan i princip inte överlåtas. Om hela eller den huvudsakliga delen av en näringsverksamhet överläts ska ersättningsfond återföras till beskattning (31 kap. 20 § IL). Detta gäller dock inte om avsättningen grundats på en sådan tvångsförsäljning som anges i 31 kap. 5 § 1–4 IL. I det fallet ska återföring ske när tiden för ianspråktagande löpt ut eller om skattskyldigheten för näringsverksamheten dessförinnan upphört.</p> <p>Vid återföring ska ett tillägg motsvarande 30 % av det återförda beloppet tas upp som skattepliktig intäkt såvida inte synnerliga skäl talar häremot (31 kap. 22 § IL). Vid ombildning av ekonomisk förening till aktiebolag enligt 42 kap. 20 § IL får dock aktiebolaget ta över den ekonomiska föreningens ersättningsfonder (31 kap. 23 § 1 st. IL).</p>
Räntefördelning	Underlag för räntefördelning eller sparad fördelningsbelopp enligt 33 kap. IL kan inte föras över till något annat subjekt utom genom arv, testamente, gåva eller bodelning om vissa villkor är uppfyllda (33 kap. 7 a § IL).
Underskott	Underskott enligt 40 kap. IL får inte tas över. Här gäller dock ett undantag vid ombildning av ekonomisk förening till aktiebolag (40 kap. 23 § 2 st. IL).

Tillskott	I 53 kap. IL finns bestämmelser om tillskott av kapitalbeskattade tillgångar. Bestämmelserna gäller om fysisk person överlåter en tillgång utan ersättning eller mot ersättning som understiger såväl tillgångens marknadsvärde som omkostnadsbelopp till sådant svenskt aktiebolag, svensk ekonomisk förening eller svenskt handelsbolag som överlåtaren eller närstående direkt eller indirekt äger andelar i. Bestämmelserna gäller också om svenskt handelsbolag som har en fysisk person som delägare överlåter en näringsfastighet eller en näringsbostadsrätt under motsvarande förhållanden.
Periodiseringsfond	Periodiseringsfond kan överföras till annat subjekt i vissa ombildningssituationer som behandlas närmare nedan.
Expansionsfond	Detsamma gäller beträffande expansionsfond.
Uttag	Vid ombildning överläts ofta tillgångarna till det skattemässiga värdet. Skattemässigt värde definieras i 2 kap. 31–33 §§ IL och motsvarar ofta det bokförda värdet. Detta värde kan vara lägre än marknadsvärdet. I sådant fall aktualiseras bestämmelserna om uttagsbeskattning i 22 kap. IL. Med uttag avses bl.a. att en tillgång överläts utan ersättning eller mot ersättning som understiger marknadsvärdet utan att detta är affärsmässigt motiverat (22 kap. 3 § IL). Som huvudregel gäller att uttag av en tillgång ur näringsverksamhet behandlas som om den avyttrats mot en ersättning som motsvarar marknadsvärdet (22 kap. 7 § IL). Det innebär att om inget vederlag mottagits av överlåtaren ska denne ta upp marknadsvärdet som intäkt. Om vederlag mottagits och intäktsförts ska skillnaden mellan marknadsvärdet och vederlaget intäktsföras av överlåtaren. Det skattemässiga värdet kostnadsförs.
Underprisöverlåtelse	<p>I 23 kap. IL finns bestämmelser om underprisöverlåtelser. De innebär att uttagsbeskattning i vissa fall inte ska ske vid uttag av en tillgång. Villkoren i 23 kap. 14–29 §§ IL måste då vara uppfyllda.</p> <p>Nedan behandlas de regler som gäller med avseende på underprisöverlåtelser och tillskott samt överföring av periodiseringsfond och expansionsfond vid ombildning av</p> <ul style="list-style-type: none">– enskild näringsverksamhet till aktiebolag,– enskild näringsverksamhet till handelsbolag,– handelsbolag till enskild näringsverksamhet,– handelsbolag till aktiebolag,

- aktiebolag till enskild näringsverksamhet,
- aktiebolag till handelsbolag samt
- ekonomisk förening till aktiebolag.

14.2 Ombildning av enskild näringsverksamhet till aktiebolag

Underpris- överlåtelse

Underprisreglerna tillåter att uttagsbeskattning kan underlätas när överlåtaren är en fysisk person och förvärvaren är ett aktiebolag (23 kap. 14 § IL). Nedanstående villkor måste vara uppfyllda.

Aktiebolaget måste omedelbart efter förvärvet vara skattskyldigt för inkomst av näringsverksamhet i vilken tillgången ingår (23 kap. 16 § IL). Eftersom koncernbidragsrätt saknas krävs det att överlåtarens hela näringsverksamhet, en verksamhetsgren eller en ideell andel av en verksamhet eller verksamhetsgren överläts (23 kap. 17 § IL). När överlåtaren är en fysisk person och förvärvaren är ett aktiebolag ska samtliga aktier i aktiebolaget vara kvalificerade (23 kap. 18 § IL). Det får för beskattningsåret före det beskattningsår då överlåtelsen sker inte ha uppkommit underskott hos aktiebolaget eller hos ett företag till vilket detta kan med avdragsrätt lämna koncernbidrag avseende det beskattningsår då överlåtelsen sker (23 kap. 27 § IL). Aktiebolaget kan dock avstå från att utnyttja underskottet varvid man bortser från detta vid tillämpning av bestämmelserna om underprisöverlåtelse (23 kap. 29 § IL).

Tillskott

Om fysisk person överlåter en kapitalbeskattad tillgång, t.ex. en näringsfastighet, utan ersättning eller mot ersättning som understiger såväl tillgångens marknadsvärde som omkostnadsbelopp till ett aktiebolag som överlåtaren eller närstående direkt eller indirekt äger andelar i ska den överlåtna tillgången anses ha avyttrats till omkostnadsbeloppet. Om marknadsvärdet är lägre än omkostnadsbeloppet ska den anses ha avyttrats till marknadsvärdet (53 kap. 3 § IL). I det senare fallet uppkommer en förlust för vilken avdrag medges enligt allmänna regler. Vid beräkning av omkostnadsbeloppet för en näringsfastighet eller en näringsbostadsrätt ska omkostnadsbeloppet minskas med medgivna värdeminskningsskattavdrag. Återläggning av avdrag för värdehöjande reparationer och underhåll ska inte göras (53 kap. 4 § IL).

Anskaffningsvärdet för den tillskjutna egendomen hos aktiebolaget utgörs av det belopp för vilket egendomen enligt ovan ska anses avyttrad (53 kap. 10 § IL).

Vid beräkning av omkostnadsbeloppet för överlåtarens och närståendes aktier i det förvärvande bolaget ska, om ersättning inte har lämnats, den sammanlagda anskaffningsutgiften för aktierna ökas med ett belopp som motsvarar omkostnadsbeloppet för den överlåtna tillgången eller marknadsvärdet om det är lägre. Om ersättning har lämnats ska anskaffningsutgiften ökas med skillnaden mellan omkostnadsbeloppet för den överlåtna tillgången respektive marknadsvärdet och ersättningen. Det innebär att det aktuella beloppet fördelas på överlåtarens och närståendes aktier (53 kap. 5 § IL).

**Skulderna
överstiger
tillgångarna**

Om värdet på de överlåtna skulderna överstiger värdet på de överlåtna tillgångarna uppkommer ett förbjudet lån om inte aktiebolaget kompenseras vid överlåtelsetillfället. Det förbjudna lånet är skattepliktigt för den fysiska personen, se KRNG 1999-10-22, mål nr 673-1998.

Periodiseringsfond

Om en enskild näringsidkare för över sin näringsverksamhet till ett aktiebolag får aktiebolaget, helt eller delvis, ta över periodiseringsfonder (30 kap. 11 § IL).

Vissa villkor måste vara uppfyllda. Överföringen av tillgångar till aktiebolaget får inte ha föranlett uttagsbeskattning. Den fysiske personen måste skjuta till ett belopp motsvarande överförd periodiseringsfond till aktiebolaget. Aktiebolaget ska göra avsättning i räkenskaperna för övertagen fond. I fråga om överföringar före den 30 januari 2004 gäller särskilda regler vid apportemission, se HL 2004.

Periodiseringsfond som tas över ska behandlas hos aktiebolaget på samma sätt som om avsättningen ursprungligen gjorts i aktiebolaget.

Sådant tillskott som behöver lämnas vid aktiebolags övertagande av periodiseringsfonder räknas inte med i omkostnadsbeloppet för aktierna (48 kap. 12 IL).

Expansionsfond

En expansionsfond kan upphöra utan återföring vid ombildning av enskild näringsverksamhet till aktiebolag. Det krävs att samtliga reelltillgångar i näringsverksamheten överläts till ett aktiebolag i vilket överlåtaren äger eller kommer att äga aktier. Med reelltillgångar avses alla sådana tillgångar som räknas in i kapitalunderlaget för expansionsfond med undantag för likvida

medel och liknande (34 kap. 23 § IL). Jfr även RÅ 2001 not. 110.

Överlåtaren måste begära att expansionsfonden inte ska återföras. Han måste också skjuta till kapital till bolaget som motsvarar minst 72 % av expansionsfonden. För överföringar före den 30 januari 2004 gäller särskilda regler vid apportemission, se HL 2004.

Om de ovan nämnda villkoren är uppfyllda upphör expansionsfonden i den enskilda näringsverksamheten utan några beskattningsekvenser. Någon återbetalning av expansionsfondskatt kommer inte att ske. Eftersom inbetald expansionsfondskatt på 28 % motsvarar bolagsskatten kommer 72 % av expansionsfonden att övergå till att bli beskattat eget kapital i aktiebolaget efter övertagandet. Något krav på att hela expansionsfonden måste ersättas med beskattat kapital i aktiebolaget finns inte. Viss del av expansionsfonden kan således utnyttjas som beskattat kapital i aktiebolaget och resten återförs till beskattning i den enskilda näringsverksamheten.

Om en expansionsfond upphör i samband med att tillgångarna överförs till aktiebolag och fonden inte ska återföras ska det tillskott som är en förutsättning för tillämpningen av bestämmelsen inte räknas med i omkostnadsbeloppet för aktierna (48 kap. 12 § IL).

14.3 Ombildning av enskild näringsverksamhet till handelsbolag

Underprisöverlåtelse

Det går inte att genom underprisöverlåtelse ombilda en enskild näringsverksamhet till handelsbolag (23 kap. 15 § 1 st. IL). Uttagsbeskattning ska således ske om tillgång överläts till handelsbolaget mot vederlag som understiger marknadsvärdet.

Tillskott

Om fysisk person överlåter en kapitalbeskattad tillgång utan ersättning eller mot ersättning som understiger såväl tillgångens marknadsvärde som omkostnadsbelopp till ett svenskt handelsbolag som överlåtaren eller närstående direkt eller indirekt äger andelar i ska den överlåtna tillgången anses ha avyttrats till omkostnadsbeloppet. Om marknadsvärdet är lägre än omkostnadsbeloppet ska den anses ha avyttrats till marknadsvärdet (53 kap. 3 § IL). I ett sådant fall uppkommer en förlust för vilken avdrag medges enligt allmänna regler. Vid beräkning av omkostnadsbeloppet för en näringsfastighet eller en näringsbostadsrätt ska omkostnadsbeloppet minskas med

medgivna värdeminskningssavdrag. Återläggning av avdrag för värdehöjande reparationer och underhåll ska inte göras (53 kap. 4 § IL).

Anskaffningsvärdet för den tillskjutna egendomen hos handelsbolaget utgörs av det belopp för vilket egendomen enligt ovan ska anses avyttrad (53 kap. 10 § IL).

Vid beräkning av den justerade anskaffningsutgiften för andelarna i handelsbolaget ska, om ersättning inte har lämnats, anskaffningsutgiften ökas med ett belopp som motsvarar omkostnadsbeloppet för den överlåtna tillgången eller marknadsvärdet om det är lägre. Om ersättning har lämnats ska anskaffningsutgiften ökas med skillnaden mellan omkostnadsbeloppet för den överlåtna tillgången respektive marknadsvärdet och ersättningen. Det aktuella beloppet fördelas på överlåtarens och närståendes andelar (53 kap. 5 § IL).

Periodiseringsfond Överlåtelse av verksamheten i en enskild firma till ett handelsbolag är inte en sådan ombildning som medför att periodiseringsfond får tas över. Om ombildningen innebär att den enskilda näringsverksamheten upphör ska periodiseringsfonder återföras till beskattning.

Expansionsfond Expansionsfond får föras över från enskild näringsverksamhet till ett svenskt handelsbolag. Överlåtaren måste ha en andel i eller genom överlåtelsen få en andel i det övertagande handelsbolaget. Som villkor gäller också att samtliga realtillgångar i näringsverksamheten ska överlåtas till handelsbolaget och att näringsidkaren begär att expansionsfonden inte ska återföras (34 kap. 19 § IL). Delägaren i handelsbolaget ska anses ha gjort avsättningarna och avdragen för dem såsom delägare i handelsbolaget.

JAU Den justerade anskaffningsutgiften ska minskas med 72 % av expansionsfond som förs över från enskild näringsverksamhet till andel i handelsbolag (50 kap. 5 § IL). Anledningen till detta är att delägaren anses ha gjort avsättningarna och avdragen för dem såsom delägare i handelsbolaget (34 kap. 19 § IL) och när expansionsfonden återförs till beskattning kommer den justerade anskaffningsutgiften att öka med motsvarande belopp.

14.4 Ombildning av handelsbolag till enskild näringsverksamhet

Underpris- överlåtelse

Ett svenskt handelsbolag kan vara överlåtare och en fysisk person kan vara förvärvare vid en underprisöverlåtelse (23 kap. 14 § IL). Ett svenskt handelsbolag får per definition inte ha andra handelsbolag, andra utländska juridiska personer än utländskt bolag eller svenska stiftelser eller svenska ideella föreningar som delägare vid tillämpning av underprisreglerna (23 kap. 5 § IL).

Förvärvaren måste omedelbart efter förvärvet vara skattskyldig för inkomst av näringsverksamhet i vilken tillgången ingår. Tillgången ska anses ingå i en näringsverksamhet enbart om ersättningen eller kapitalvinsten vid en avyttring ska beskattas i inkomstslaget näringsverksamhet (23 kap. 16 § IL). Det innebär att uttagsbeskattning aktualiseras om t.ex. aktier överläts till underpris eftersom den typen av tillgångar beskattas i näringsverksamhet om de avyttras av ett handelsbolag men i inkomstslaget kapital för en fysisk person.

Vidare gäller att eftersom koncernbidragsrätt saknas krävs det att överlåtarens hela näringsverksamhet, en verksamhetsgren eller en ideell andel av en verksamhet eller verksamhetsgren överläts (23 kap. 17 § IL). Det får för beskattningsåret före det beskattningsår då överlåtelsen sker inte ha uppkommit underskott hos förvärvaren i den näringsverksamhet hos honom som förvärvet avser (23 kap. 24 § IL). Fysisk person kan dock avstå från att utnyttja underskottet varvid man bortser från detta vid tillämpning av bestämmelserna om underprisöverlåtelse (23 kap. 29 § IL).

Periodiseringsfond

Om en fysisk person som är delägare i ett svenskt handelsbolag tilldelas realtillgångar i samband med utskiftning vid upplösning av handelsbolag och skiftet inte har föranlett uttagsbeskattning får periodiseringsfond övertas av delägaren. Ett sådant övertagande innebär att delägarens periodiseringsfond för handelsbolaget i stället anses hänförlig till dennes enskilda näringsverksamhet (30 kap. 13 § IL).

Expansionsfond

Expansionsfond får föras över från svenskt handelsbolag till enskild näringsverksamhet om delägaren tillskiftas realtillgångar vid handelsbolagets upplösning. Situationen måste dock vara sådan att utskiftningen inte utlöst uttagsbeskattning och delägaren måste begära att expansionsfonden inte ska återföras (34 kap. 22 § IL).

Om expansionsfonden förs över ska anskaffningsutgiften för handelsbolagsandelen ökas med 72 % av det överförda beloppet (50 kap. 5 § IL). Skälet härtill är att avdraget för avsättning till expansionsfond minskad med expansionsfondskatten satte ned anskaffningsutgiften vid avsättningen. En korrigering måste därför göras på grund av överföringen.

14.5 Ombildning av handelsbolag till aktiebolag

Underpris- överlåtelse

Överlåtelse av tillgångar från svenskt handelsbolag till aktiebolag kan ske utan uttagsbeskattning om handelsbolaget kvalificerar som svenskt handelsbolag enligt 23 kap. 5 § IL och villkoren i 23 kap. 14–29 §§ IL är uppfyllda.

Aktiebolaget måste omedelbart efter förvärvet vara skattskyldigt för inkomst av näringsverksamhet i vilken tillgången ingår (23 kap. 16 § IL). Eftersom koncernbidragsrätt saknas krävs det att handelsbolagets hela näringsverksamhet, en verksamhetsgren eller en ideell andel av en verksamhet eller verksamhetsgren överläts (23 kap. 17 § IL).

Om överlåtaren är ett svenskt handelsbolag med någon fysisk person som delägare och förvärvaren är ett aktiebolag ska samtliga aktier i aktiebolaget vara kvalificerade (23 kap. 20 § IL). Om handelsbolaget enbart har företag som ägare och om någon andel i något av företagen är kvalificerad ska minst samma andel av aktierna i det förvärvande företaget vara kvalificerade som den största andelen kvalificerade andelar i ett deläggande företag (23 kap. 21 § IL).

Det får för beskattningsåret före det beskattningsår då överlåtelsen sker inte ha uppkommit underskott hos aktiebolaget eller hos ett företag till vilket detta kan med avdragsrätt lämna koncernbidrag avseende det beskattningsår då överlåtelsen sker (23 kap. 27 § IL). Aktiebolaget kan dock avstå från att utnyttja underskottet varvid man bortser från detta vid tillämpning av bestämmelserna om underprisöverlåtelse (23 kap. 29 § IL).

Tillskott

I 53 kap. IL finns bestämmelser om tillskott av kapitalbeskattade tillgångar till företag som görs av fysiska personer. Bestämmelserna gäller även om ett svenskt handelsbolag som har en fysisk person som delägare överlåter en näringsfastighet eller en näringsbostadsrätt utan ersättning eller mot ersättning som understiger såväl tillgångens marknadsvärde som omkostnadsbelopp till sådant svenskt aktiebolag, svensk ekonomisk förening eller

svenskt handelsbolag som överlåtaren eller närstående direkt eller indirekt äger andelar i (53 kap. 2 § 2 st. IL).

Den överlåtna tillgången ska anses ha avyttrats till omkostnadsbeloppet. Om marknadsvärdet är lägre än omkostnadsbeloppet ska ersättning motsvarande marknadsvärdet anses ha lämnats (53 kap. 3 § IL). I ett sådant fall uppkommer en förlust för vilken avdrag medges enligt allmänna regler. Vid beräkning av omkostnadsbeloppet för en näringsfastighet eller en näringsbostadsrätt ska omkostnadsbeloppet minska med medgivna värdeminskningssavdrag. Återläggning av avdrag för värdehöjande reparationer och underhåll ska inte ske (53 kap. 4 § IL).

Anskaffningsvärdet för den tillskjutna egendomen hos förvärvaren utgörs av det belopp för vilket egendomen enligt ovan ska anses avyttrad (53 kap. 10 § IL).

Vid beräkning av omkostnadsbeloppet för överlåtarens och närståendes aktier i det förvärvande aktiebolaget ska, om ersättning inte har lämnats, den sammanlagda anskaffningsutgiften för aktierna ökas med ett belopp som motsvarar omkostnadsbeloppet för den överlåtna tillgången eller marknadsvärdet om det är lägre. Om ersättning har lämnats ska anskaffningsutgiften ökas med skillnaden mellan omkostnadsbeloppet för den överlåtna tillgången respektive marknadsvärdet och ersättningen. Det innebär att det aktuella beloppet fördelas på överlåtarens och närståendes aktier (53 kap. 5 § IL).

Skulderna överstiger tillgångarna

Om värdet på de överlåtna skulderna överstiger värdet på de överlåtna tillgångarna uppkommer ett förbjudet lån om inte aktiebolaget kompenseras vid överlåtelsetillfället. Det förbjudna lånet är skattepliktigt för den fysiska personen, se KRNS 1993-10-15, mål nr 4386-1991.

Periodiseringsfond

Om näringsverksamheten i ett handelsbolag överförs till ett aktiebolag och överföringen inte har föranlett uttagsbeskattning får aktiebolaget ta över befintliga periodiseringsfonder. Handelsbolaget ska skjuta till ett belopp motsvarande överförd periodiseringsfond till aktiebolaget. Aktiebolaget ska göra avsättning i räkenskaperna för övertagen fond. I fråga om överföringar före den 30 januari 2004 gäller särskilda regler vid apportemission, se HL 2004.

Aktiebolaget ska anses ha medgetts avdrag för övertagen fond vid den taxering som avdraget faktiskt hänför sig till. Detta

gäller också vid apportemission före den 30 januari 2004 även om periodiseringsfonden då inte behövde bokföras av aktiebolaget (30 kap. 15 § IL).

Det tillskott som är en förutsättning för överföring av periodiseringsfond ska inte räknas med vid beräkning av omkostnadsbelopp för aktierna i bolaget. Vid apportemission ska anskaffningsutgiften för aktierna minskas med överförd periodiseringsfond före den 30 januari 2004 minskad med den avsättning som bolaget gör i räkenskaperna för skatt som belöper sig på fonden (48 kap. 12 § IL). Anskaffningsutgiften får dock inte bli negativ.

Expansionsfond

Om näringsverksamhet överläts från ett handelsbolag till ett aktiebolag får expansionsfond inte flyttas över från delägare i handelsbolaget till aktiebolaget.

Däremot kan en ombildning av handelsbolag till aktiebolag utan beskattning av expansionsfond ske om ombildningen genomförs i två steg. Först upplöses handelsbolaget enligt 34 kap. 22 § IL dvs. verksamheten övergår till enskild näringsverksamhet. Därefter överläts tillgångarna till aktiebolaget enligt 34 kap. 20 § IL. I ett sådant fall aktualiseras kapitalvinstbeskattning för andelarna i handelsbolaget. Se även Skatteverkets skrivelse 2004-09-29 dnr 130 575103-04/111.

14.6 Överföring av verksamhet från aktiebolag till enskild näringsverksamhet

Underpris- överlåtelse

Uttagsbeskattning kan underlåtas när överlåtaren är ett aktiebolag och förvärvaren en fysisk person (23 kap. 14 § IL).

Förvärvaren måste omedelbart efter förvärvet vara skattskyldigt för inkomst av näringsverksamhet i vilken tillgången ingår (23 kap. 16 § IL). Det innebär att näringsfastighet, som vid en avyttring beskattas i inkomstslaget kapital hos en fysisk person, inte kan överföras till underpris från ett aktiebolag till en enskild näringsverksamhet. Detsamma gäller beträffande aktier.

Eftersom koncernbidragsrätt saknas krävs det att överlåtarens hela näringsverksamhet, en verksamhetsgren eller en ideell andel av en verksamhet eller verksamhetsgren överläts (23 kap. 17 § IL).

Det får för beskattningsåret före det beskattningsår då överlåtelsen sker inte ha uppkommit underskott hos förvärvaren i den näringsverksamhet hos honom som förvärvet avser eller i annan näringsverksamhet enligt 62 kap. 2–4 §§ (23 kap. 24 § IL). Denne kan dock avstå från att utnyttja underskottet varvid det bortses från detta vid tillämpning av bestämmelserna om underprisöverlåtelse (23 kap. 29 § IL).

Om ersättning inte lämnas vid överlåtelse från aktiebolag till enskild näringsidkare eller om ersättning lämnas med belopp som understiger det skattemässiga värdet ska mellanskillnaden mellan det skattemässiga värdet och ersättningen betraktas som utdelning för den fysiske personen (23 kap. 11 § 2 st. IL).

Periodiseringsfond Periodiseringsfond får inte föras över från aktiebolag till enskild näringsverksamhet.

14.7 Ombildning av verksamhet i aktiebolag till handelsbolag

Underprisöverlåtelse Ett aktiebolag kan vara överlåtare och ett svenskt handelsbolag kan vara förvärvare vid en underprisöverlåtelse (23 kap. 14 § IL). Vad som avses med svenskt handelsbolag vid tillämpning av underprisreglerna framgår av 23 kap. 5 § IL och avsnitt 14.4 första stycket ovan.

Omedelbar skattskyldighet i näringsverksamhet vid förvärvet ska föreligga om tillgången skulle ha avyttrats av förvärvaren (23 kap. 16 § IL). Eftersom koncernbidragsrätt saknas ska överlåtelsen avse en hel näringsverksamhet, en verksamhetsgren eller en ideell andel av en verksamhet eller en verksamhetsgren (23 kap. 17 § IL).

Om någon aktie i det överlåtande aktiebolaget är kvalificerad tillåts endast företag som delägare i handelsbolaget. Vad som avses med företag framgår av 23 kap. 4 § IL. Minst samma andel av andelarna i vart och ett av de delägande företagen ska vara kvalificerade som andelen kvalificerade aktier i det överlåtande aktiebolaget (23 kap. 19 § 3 st. IL).

För varje delägande företag gäller att det under beskattningsåret före det beskattningsår då överlåtelsen sker, inte får ha uppkommit underskott hos delägaren eller hos ett företag till vilket delägaren med avdragsrätt kan lämna koncernbidrag avseende det beskattningsår då överlåtelsen sker. Det villkoret gäller dock inte det aktiebolag som överlätit tillgången om detta är delägare i handelsbolaget. Villkoret tillämpas inte

heller om överlåtande aktiebolag under det beskattningsår då överlåtelsen sker kan lämna koncernbidrag med avdragsrätt till varje delägare med underskott i det förvärvande handelsbolaget och avdragsbegränsning genom koncernbidragsspärren i 40 kap. 18 § IL inte gäller för någon sådan delägare om delägaren får koncernbidrag från överlåtaren avseende det beskattningsår då överlåtelsen sker. Avdragsbegränsning får inte heller gälla om ett företag, till vilket någon delägare kan med avdragsrätt lämna koncernbidrag utan att avdragsbegränsning gäller för företaget, indirekt via delägaren får koncernbidrag avseende samma beskattningsår från överlåtaren (23 kap. 26 § IL). Ett företag får avstå från att utnyttja underskott varvid man bortser från detta vid tillämpning av dessa bestämmelser (23 kap. 29 § IL).

Periodiseringsfond Periodiseringsfond får inte föras över från aktiebolag till handelsbolag.

14.8 Ombildning av svensk ekonomisk förening till aktiebolag

Ekonomiska föreningar är för sin kapitalförsörjning främst hänvisade till medlemsinsatser och till de vinster som kan genereras i verksamheten. De begränsade möjligheterna till kapitalförsörjning kan göra den ekonomiska föreningen mindre lämpad som associationsform för mer kapitalkrävande verksamhet. För en verksamhet som en gång startades som ekonomisk förening kan en expansion med krav på ökade investeringar innebära ett behov av att övergå till aktiebolagsform för att förbättra möjligheterna att skaffa riskkapital.

Det har därför ansetts motiverat att göra det möjligt för en ekonomisk förening att under vissa förutsättningar kunna ombildas till aktiebolag utan några omedelbara skattemässiga konsekvenser. Särskilda bestämmelser för sådana ombildningar finns i 22 kap. 10 § IL samt i 42 kap. 20 § IL. Dessa bestämmelser omfattar inte sådana ekonomiska föreningar som utgör fåmansföretag.

Utgångspunkten för ombildning utan omedelbara skattemässiga konsekvenser är att föreningen överför tillgångar och skulder till ett aktiebolag, varefter föreningen upplöses och aktierna skiftas ut till medlemmarna i den ekonomiska föreningen. Vid en sådan utskiftning som avses i 42 kap. 20 § IL ska uttagsbeskattning inte ske om marknadsvärdet på aktierna överstiger omkostnadsbeloppet. Detta gäller inte

sådana andelar i fastighetsförvaltande företag som utgör lager-tillgångar (22 kap. 10 § IL).

Aktier som skiftas ut till medlem ska inte behandlas som utdelning om den utskiftande föreningen inte är ett fåmansföretag, föreningen äger samtliga aktier i bolaget, samtliga aktier skiftas ut och värdet av vad medlemmarna får utöver aktierna inte överstiger fem procent av aktiernas kvotvärde. Vad som utöver aktierna skiftas ut till medlem behandlas som utdelning (42 kap. 20 § IL).

För aktier som förvärfvas genom sådan utskiftning ska som anskaffningsutgift anses det omkostnadsbelopp som skulle ha använts om andelen i den överlåtande föreningen hade avyttrats vid tidpunkten för utskiftningen (48 kap. 9 § IL).

Underpris- överlåtelse

En ombildning på sätt ovan beskrivits kan ha föregåtts av en underprisöverlåtelse av tillgångar från föreningen till aktiebolag.

En svensk ekonomisk förening är liksom aktiebolag ett företag i underprisreglernas mening (23 kap. 4 § IL). Ett företag kan vara överlåtare eller förvärvare i en underprisöverlåtelse (23 kap. 14 § IL).

Aktiebolaget ska omedelbart efter förvärvet vara skattskyldigt för inkomst av näringsverksamhet i vilken tillgången ingår (23 kap. 16 § IL). Om avdragsrätt för koncernbidrag saknas ska överlåtelsen avse en hel näringsverksamhet, en verksamhetsgren eller en ideell andel av en verksamhet eller en verksamhetsgren (23 kap. 17 § IL). Vidare gäller att det under beskattningsåret före det beskattningsår då överlåtelsen sker inte får ha uppkommit underskott hos aktiebolaget eller hos ett företag till vilket aktiebolaget med avdragsrätt kan lämna koncernbidrag avseende det beskattningsår då överlåtelsen sker (23 kap. 27 § IL). Villkoret tillämpas inte om föreningen under det beskattningsår då överlåtelsen sker kan lämna koncernbidrag med avdragsrätt till förvärvaren och avdragsbegränsning genom koncernbidragsspärren i 40 kap. 18 § IL inte gäller om aktiebolaget får koncernbidrag från föreningen avseende det beskattningsår då överlåtelsen sker. Avdragsbegränsning får inte heller gälla om ett företag, till vilket aktiebolaget kan med avdragsrätt lämna koncernbidrag utan att avdragsbegränsning gäller för företaget, indirekt via aktiebolaget får koncernbidrag avseende samma beskattningsår från föreningen (23 kap. 26 § IL). Ett företag får avstå från att

utnyttja underskott varvid det bortses från detsamma vid tillämpning av dessa bestämmelser (23 kap. 29 § IL).

Periodiseringsfond Vid ombildning enligt 42 kap. 20 § IL får periodiseringsfond tas över av aktiebolaget (30 kap. 14 § 2 st. IL).

Ersättningsfond Vid ombildning enligt 42 kap. 20 § IL får ersättningsfond tas över av aktiebolaget (31 kap. 23 § IL).

Underskott Föreningen och det aktiebolag vars aktier skiftats ut ska anses som ett och samma företag när det gäller i vilken utsträckning underskott från tidigare beskattningsår är avdragsgilla (40 kap. 23 § 2 st. IL). Aktiebolaget tar därför över den ekonomiska föreningens rätt att dra av underskott.

15 Underprisöverlåtelse

23 kap. IL

prop. 1999/2000:2 Del 2 s. 301–306, 1999/2000:SkU2 s. 9

1999/2000:SkU5 s. 11–12

prop. 1999/2000:38 s. 2 och 38–40, 1999/2000:SkU12 s. 7–8

prop. 1999/2000:82 s. 151, 1999/2000:SkU21

prop. 2000/01:22 s. 103, 2000/01:SkU9

prop. 2001/02:46 s. 51–57 och 73–74, SkU13 s. 12–13

prop. 2002/03:96 s. 148–150 och 166, 2002/03:SkU14

prop. 2004/05:91, 2004/05:SkU27

prop. 2006/07:2, 2006/07:SkU2

Sammanfattning

Uttagsbeskattning kan underlåtelse när tillgångar överlåtelse till pris understigande marknadsvärdet. Bestämmelserna om underprisöverlåtelse och de krav som uppställt finns intagna i 23 kap. IL.

15.1 Allmänt

Enligt tidigare regler skulle uttag av tillgång eller tjänst ur en ”förvärvskälla” (benämns numera ”näringsverksamhet”) i inkomstslaget näringsverksamhet, eller överlåtelse till pris under marknadsvärdet från denna, som huvudregel föranleda uttagsbeskattning (22 § anv.p. 1, 4 och 5 st. KL, numera 22 kap. IL).

Enligt samma regler skulle dock uttagsbeskattning underlåtelse om det förelåg särskilda skäl mot uttagsbeskattning. Vad gäller tjänster skulle uttagsbeskattning inte ske om värdet var ringa.

Det bildades en mer eller mindre klar praxis rörande vad som var särskilda skäl i samband med omstruktureringar, men det

förelåg ändå en betydande osäkerhet om vad som skulle gälla i enskilda fall. I syfte att öka förutsebarheten för när uttagsbeskattning ska ske, respektive underlåtas, vid omstruktureringar, infördes särskilda bestämmelser för när uttagsbeskattning kan underlåtas genom lagen (1998:1600) om beskattningen vid överlåtelse till underpris ("underprislagen"), UPL. Dessa regler har med vissa smärre justeringar förts över till 23 kap. IL. Bestämmelserna innebär i praktiken att utrymmet för att göra omstruktureringar utan uttagsbeskattning har ökat.

15.2 Överväganden som ligger bakom bestämmelserna

Tidigare praxis

Tidigare praxis för när uttagsbeskattning kunde underlåtas vid omstruktureringar byggde på att

- det skulle föreligga ett starkt ägarsamband mellan överlåtaren och förvärvaren,
- överlåtelsen skulle vara ett led i en av organisatoriska skäl betingad ändring av företagsstrukturen,
- överlåtelsen fick inte, direkt eller indirekt, medföra någon otillbörlig skatteförmån,
- skattemässiga omsättningstillgångar fick inte till följd av överlåtelsen skifta karaktär till skattemässiga anläggningstillgångar, och
- tillgångar fick inte föras ut ur den dubbelbeskattade sektorn till den enkelbeskattade.

Otillbörlig skatteförmån

Även fortsättningsvis är huvudregeln att uttagsbeskattning ska ske vid överlåtelse under marknadsvärdet, om inte priset är affärsmässigt. I 23 kap. IL specificeras under vilka förutsättningar denna huvudregel kan frångås och uttagsbeskattning underlåtas. Bestämmelserna har konstruerats utifrån tanken att sådana överlåtelse inte får medföra någon otillbörlig skatteförmån, medan de övriga ovan angivna kraven inte har ansetts nödvändiga att upprätthålla.

En redogörelse för tidigare praxis rörande uttagsbeskattning samt för de överväganden som ligger bakom konstruktionen av reglerna om underprisöverlåtelse finns i prop. 1998/99:15 s. 117–163.

Ingen särskild skatteflyktsregel

Någon specifik skatteflyktsregel för att fånga upp inte förutsedda otillbörliga skatteförmåner har inte införts. Företags-

skatteutredningen (SOU 1998:1) angav att det självfallet inte kan uteslutas att den praktiska tillämpningen kommer att ge oförutsedda exempel på förfaranden som medför inte önskade skatteförmåner. Enligt utredningens uppfattning skulle en taxering som innefattar att uttagsbeskattning inte sker vid ett förfarande som täcks av reglerna om underprisöverlåtelse inte anses strida mot lagstiftningens syfte. Utredningen ansåg därför att lagen (1995:575) mot skatteflykt inte skulle vara tillämplig på sådana förfaranden.

Med anledning av kritik mot nämnda ståndpunkt vid remissbehandlingen, uttryckte regeringen förståelse för farhågor om att metoden öppnar för kringgåendekonstruktioner på ett sätt som en mer allmän regel inte gör. Regeringen avvisade dock tanken på att införa en särskild skatteflyktsregel i UPL. Följande sägs i prop. 1998/99:15 s.147.

”En allmän bestämmelse innebärande att uttagsbeskattning ska ske om överlåtelsen skett i syfte att uppnå en otillbörlig skatteförmån innebär dock att osäkerheten om behandlingen av en underprisöverlåtelse består. Regeringen delar därför utredningens uppfattning att en sådan bestämmelse inte bör införas. Däremot har utredningen enligt regeringens mening uttalat sig väl kategoriskt i frågan om tillämpligheten av den allmänna skatteflyktslagen. En taxering, som innefattar att uttagsbeskattning inte sker vid ett förfarande som faller inom ramen för denna diskussion, kan visserligen inte normalt strida mot lagstiftningens syfte. Det kan dock inte uteslutas att omständigheterna i vissa fall kan vara sådana att lagen är tillämplig.”

Skatteflyktslagen

I samband med utskottsbehandlingen hemställdes i en motion om ett klargörande av att skatteflyktslagen ska kunna tillämpas på förfaranden som omfattas av reglerna om underprisöverlåtelse. Skatteutskottet konstaterade att det enligt propositionen (jfr prop. 1998/99:15 s. 147) redan får anses ha gjorts klart att skatteflyktslagen även i fortsättningen ska kunna tillämpas på underprisöverlåtelse (SkU 1998/99:5 s. 9). Hittills meddelade – icke överklagade – förhandsbesked visar att utrymmet för tillämpning av skatteflyktslagen är begränsat.

15.3 Tillämpningsområdet

23 kap. IL reglerar ett antal situationer i vilka överlåtelse av en tillgång i näringsverksamhet utan ersättning eller mot ersätt-

ning som understiger marknadsvärdet kan göras utan uttagsbeskattning (jfr 22 kap. 11 § IL). Lagen omfattar däremot, med ett undantag, inte överlåtelse av tjänster. Av 23 kap. 2 § IL framgår att bestämmelserna om underprisöverlåtelse inte heller gäller

- när bestämmelserna om kvalificerade fusioner ska tillämpas på överlåtelsen,
- om överlåtelsen avser utdelning av lagerandelar med stöd av lex ASEA,
- om marknadsvärdet på tillgången är lika med eller lägre än tillgångens skattemässiga värde, eller
- om överlåtelsen avser näringsbetingade andelar och kapitalvinsten är skattefri enligt de införda bestämmelserna i 25 a kap. IL per 2003-07-01 (även om skalbolagsreglerna blir tillämpliga i dylikt fall) – se även avsnitt 22. Eftersom underprisbestämmelserna inte blir tillämpliga skulle ägarna kunna komma att bli utdelningsbeskattade, jfr bl.a. RÅ 2004 ref. 140. För att motverka sådana beskattningseffekter har en ny bestämmelse i 23 kap. 2 § IL införts (SFS 2005:269, prop. 2004/05:91). Innebörden av lagregeln är att om näringsbetingade andelar överläts av ett företag till underpris i en situation där en kapitalvinst är skattefri så ska överlåtelsen inte medföra att en delägare i det överlåtande företaget ska ta upp skillnaden mellan marknadsvärdet på andelen och ersättningen som utdelning om vissa villkor är uppfyllda. Bestämmelsen har trätt i kraft den 1 juni 2005 men kan på begäran få tillämpas på avyttringar som skett efter den 30 juni 2003 (se även SRN:s förhandsbesked 2005-09-06, ej överklagat).

Som en illustration till när och hur reglerna om underprisöverlåtelse i 23 kap. IL tillämpas, respektive inte tillämpas, redovisas nedan fyra exempel med följande förutsättningar. Exempelen bygger på att A överläter tillgångar till B.

Exempel	Marknadsvärde	Skattemässigt värde	Försäljningspris
1	200	100	100
2	200	100	150
3	200	100	50
4	100	200	50

Exempel 1

Under förutsättning att villkoren i 23 kap. IL för att underlåta uttagsbeskattning är uppfyllda, och vederlaget överensstämmer med eller understiger tillgångens skattemässiga värde, ska överlåtelsen behandlas som om tillgången avyttrats för det skattemässiga värdet. Förvärvaren anses i sådana fall ha anskaffat tillgången för samma belopp (23 kap. 10 § IL). I exemplet uttagsbeskattas A inte. Någon vinst eller förlust uppkommer inte heller hos A (100-100). B:s anskaffningsvärde blir 100 (= skattemässigt värde hos A).

Exempel 2

Under förutsättning att bestämmelserna i 23 kap. IL för att underlåta uttagsbeskattning är tillämpliga och vederlaget överstiger det skattemässiga värdet, men understiger det marknadsmässiga värdet, blir skillnaden mellan vederlaget och det skattemässiga värdet beskattat. Anskaffningsvärdet för förvärvaren kommer att överensstämma med vederlaget. A beskattas således för den del av vederlaget som överstiger det skattemässiga värdet (150-100=) 50 men uttagsbeskattas inte och B:s anskaffningskostnad blir 150 (=vederlaget).

Exempel 3

Förutsättningarna i 23 kap. IL för att underlåta uttagsbeskattning antas vara uppfyllda. I fall då vederlag utgått med ett belopp som är lägre än tillgångens skattemässiga värde, ska överlåtelsen behandlas som om tillgången avyttrats mot en ersättning som motsvarar det skattemässiga värdet. Tillgången anses i sådana fall förvärvad för samma belopp (23 kap. 10 § IL). A beskattas som om avyttring skett till det skattemässiga värdet, dvs. med 50 (100-50). Eftersom avyttringen medfört en förlust på (100-50=) 50 kvittas denna mot det beskattade beloppet, varvid någon reell beskattning inte sker hos A. Tillgången anses anskaffad av B för 100 (= A:s skattemässiga värde) trots att B endast erlagt 50.

Exempel 4

I fall då marknadsvärdet av den överlåtna tillgången överensstämmer med eller understiger det skattemässiga värdet, ska reglerna om underprisöverlåtelse i 23 kap. IL inte tillämpas (23 kap. 2 § p 3 IL) oavsett om övriga

villkor i detta kapitel för att underlåta uttagsbeskattning föreligger.

23 kap. IL är således inte tillämplig. A ska uttagsbeskattas pga. att försäljningspriset understiger marknadsvärdet. Detta innebär att beskattning sker som om tillgången avyttrats till ett belopp motsvarande marknadsvärdet. Utagsbeskattning sker med $(100 - 50 =) 50$. Skillnadsbeloppet mellan redovisad förlust $(200 - 50 =) 150$ och det uttagsbeskattade beloppet 50, dvs. 100, utgör A:s förlust på transaktionen. Huruvida denna förlust är direkt avdragsgill får bedömas enligt vanliga regler.

Om reglerna om underprisöverlåtelser hade varit tillämpliga i detta fall, hade överlåtaren beskattats med ett belopp motsvarande det skattemässiga värdet (23 kap. 10 § IL). A skulle i så fall ha beskattats för en intäkt om 200, varvid den verkliga förlust A fått vidkännas i praktiken inte skulle blivit avdragsgill.

Genom att uttagsbeskattningsreglerna ska tillämpas, blir A beskattad för en intäkt motsvarande marknadsvärdet, dvs. 100. Den värdenedgång som skett i A:s hand realiserar då även skattemässigt.

Det saknas uttrycklig lagreglering om vad B:s anskaffningskostnad blir när uttagsbeskattning av A ägt rum. Det har därför kunnat ifrågasättas om förvärvaren kan ha ett annat anskaffningsvärde än vad som utgått i faktiskt vederlag. I RÅ 2004 ref. 1 har Regeringsrätten uttalat att om delägare i överlåtande företag blivit utdelningsbeskattad i en uttagssituation (överlåtelse till underpris av kb-andel som inte omfattades av 23 kap. IL) får tillgången anses förvärvad för ett belopp motsvarande marknadsvärdet. En sådan syn torde fortsättningsvis följas i andra likartade situationer. Närliggande frågor har behandlats av 2002 års Företagskatteutredning i slutbetänkandet SOU 2005:99. Bl.a. föreslås att tillgång ska anses förvärvad för marknadsvärdet i de fall överlåtelsen föranlett uttagsbeskattning. Se också del 2 avsnitt 16.7.

Förtäckt lön – ingen under- prisöverlåtelse

I vissa situationer kan en överlåtelse av en tillgång eller en verksamhetsgren, som till synes sker för ett belopp understigande marknadsvärdet, från ett företag till en fysisk person, eller till dennes företag eller till någon denne närstående etc., delvis avse ersättning för utfört arbete, utgöra ett avgångs-

vederlag eller liknande. I ett sådant fall har det inte ägt rum vad som avses i 23 kap. IL med en underprisöverlåtelse, utan den anställde eller uppdragstagaren får anses ha lämnat ett sidoverderlag (jfr prop. 1998/99:15 s. 128 f). Sidoverderlaget består i ett sådant fall av dennes arbetsinsats eller liknande. Reglerna i 23 kap. IL är då per definition inte tillämpliga.

En underprisöverlåtelse är, som framgår ovan, en avyttring av en tillgång eller verksamhetsgren etc. för ett vederlag som understiger marknadsvärdet utan att detta är affärsmässigt betingat, *samtidigt* som villkoren i 23 kap. 14–29 §§ IL är uppfyllda. När man tar ställning till om förfarandet är en sådan underprisöverlåtelse som omfattas av dessa regler eller det i stället är fråga om en överlåtelse där det finns ett inslag av ersättning för utfört arbete eller liknande, måste bedömningen grundas på omständigheterna i det enskilda fallet.

Om man därvid kommer fram till att ett sidoverderlag i form av arbetsinsats eller liknande har lämnats och det sammanlagda värdet av detta och övrigt vederlag motsvarar marknadsvärdet, är reglerna om underprisöverlåtelse, enligt Skatteverkets uppfattning, således inte tillämpliga (jfr även 2002 års företagsskatteutrednings slutbetänkande SOU 2005:99 s. 119).

Av allmänna principer får anses följa att förvärvaren i ett sådant fall ska förmånsbeskattas för skillnaden mellan marknadsvärdet och eventuellt erlagd ersättning för tillgången (jfr RÅ 1980 1:28). Förvärvaren kan också vara t.ex. en närstående till den som är anställd hos överlåtaren och som anses ha lämnat sidoverderlag i form av arbetsinsats. Förmånsbeskattning sker då av den anställde och inte av förvärvaren (jfr t.ex. RÅ 1989 ref. 57).

Om det är ett företag som förvärvar tillgången i fråga kan tjänstebeskattning för direkta eller indirekta andelsägare i det förvärvande företaget endast komma i fråga om denne är eller har varit verksam i det överlåtande företaget eller hos någon i intressegemenskap med överlåtaren (jfr prop. 2001/02:46 s. 55).

Överlåtelsen utgör i dessa fall således en avyttring av tillgången till marknadspris. Ett alternativt synsätt, innebärande att överlåtelsen trots allt bedöms vara gjord till underpris, ger samma resultat då överlåtaren uttagsbeskattas för skillnaden mellan marknadsvärdet och erhållet vederlag och erhåller därvid samtidigt avdrag såsom för lön samt påförs avgifter på det uttagsbeskattade beloppet (jfr RÅ 2004 ref. 83 och SOU 2005:99 s. 119).

Tjänstebeskattning vid underprisöverlåtelse

Om det däremot är en överlåtelse som uppfyller kraven för att omfattas av reglerna om underprisöverlåtelse, ska förfarandet inte utlösa beskattning för inkomst av tjänst hos förvärvaren eller andelsägare som, direkt eller indirekt, har ett kvalificerat innehav i det förvärvande företaget (23 kap. 11 § 1 st. IL), såvida inte förvärvaren är en fysisk person och vederlaget understiger det skattemässiga värdet. I sistnämnda fall sker beskattning under inkomst av tjänst för skillnadsbeloppet mellan det skattemässiga värdet och vederlaget (23 kap. 11 § 2 st. IL). Se även avsnitt 15.7.

I vissa situationer kan det förekomma att anställda, eller närstående till sådana, bereds tillfälle att, genom företag de äger andelar i, förvärva tillgångar till underpris utan att det för den skull kan göras sannolikt att prissättningen är avhängig av att den anställda lämnar ett dolt sidoverdrag i form av t.ex. arbetsinsats. Trots att det är en allmän princip att värdeöverföring från en arbetsgivare till – direkt eller indirekt – en anställd ska förmånsbeskattas, kan det tänkas finnas situationer där den anställda inte kan förmånsbeskattas för värdet av underpriset med stöd av allmänna grunder.

Såsom bestämmelsen utformades i samband med att reglerna överfördes till IL kom den att innebära ett uttryckligt hinder mot bl.a. sådan tjänstebeskattning som beskrivs ovan. Därför fann lagstiftaren det nödvändigt att formulera om bestämmelsen (se vidare prop. 2000/01:46 s. 52–53 och SkU13 s. 12–13). Det är dock något svårt att ur förarbetena bilda sig en klar uppfattning om hur lagstiftaren sett på problematiken med förtäckt lön och innebörden av en underprisöverlåtelse. Regeln omfattar överlåtelse som skett fr.o.m. den 2 februari 2001.

I ett sådant fall (jfr exempel i prop. 2001/02:46 s. 54) kan det alltså enligt förarbetena bli aktuellt att tjänstebeskatta den anställda för värdet av att indirekt ha förvärvat en tillgång till ett vederlag understigande marknadsvärdet, utan att man för den skull kan påvisa att det är en förtäckt lön. Dvs. det är alltså en underprisöverlåtelse. Genom det inte marknadsmässiga priset berikas den anställda på så sätt att hans, eller någon honom närståendes, andelar i det förvärvande företaget ökar i värde. Om andelsinnehavet i det förvärvande företaget inte är kvalificerat, kommer en realisering av värdeöverföringen att beskattas endast i inkomstslaget kapital.

Enligt förarbetena (prop. 2001/2002:46 s. 54) ska alltså i ett sådant fall en tjänstebeskattning av den anställda ske. Äger den

anställda, eller någon denne närstående som indirekt berikats av transaktionen, direkt eller indirekt, kvalificerade andelar i det förvärvande företaget, ska sådan beskattning dock inte ske, enligt 23 kap. 11 § 1 st. IL.

Är det fråga om en *förtäckt lön* (se ovan) är det inte en underprisöverlåtelse och reglerna i 23 kap. IL är inte tillämpliga. Beskattning för lön kan då ske med stöd av allmänna grunder, (jfr 11 kap. 1 § IL).

Sammanfattning

Beskattning för inkomst av tjänst vid en sådan *underprisöverlåtelse* som avses i 23 kap. IL, dvs. när det inte är fråga om en förtäckt lön, kan således ske endast i två typsituationer och under nedan angivna förutsättningar.

1. Förvärvaren är en fysisk person som är eller har varit anställd eller uppdragstagare hos det överlåtande företaget, eller någon närstående till sådan person, och vederlaget understiger det *skattemässiga värdet*, utan att det samtidigt föreligger ett dolt sidoverdrag.
2. Förvärvaren är ett företag, och direkt eller indirekt ägare av detta företag tillika är, eller har varit, anställd eller uppdragstagare hos överlåtande företag och vederlaget understiger marknadsvärdet utan att detta är affärsmässigt motiverat, samtidigt som det är sannolikt att det inte föreligger ett dolt sidoverdrag. Det direkta eller indirekta innehavet i det förvärvande företaget får emellertid inte vara kvalificerat om tjänstebeskattnings ska kunna ske i ett sådant fall.

Tjänstebeskattningsbelopp ökar omkostnadsbelopp

I 48 kap. 17 a § IL anges att om det vid en *underprisöverlåtelse* sker en tjänstebeskattnings av direkt eller indirekt andelsägare i det *förvärvande* företaget – se punkt 2 ovan – ska det belopp som denne beskattats för räknas in i omkostnadsbeloppet för andelarna i det förvärvande företaget eller i företag som direkt eller indirekt äger andelar i det förvärvande företaget (prop. 2001/02:46 s. 51 och 55–56). Denna bestämmelse omfattar andelsavyttringar fr.o.m. den 2 februari 2001.

15.4 Vissa definitioner som används i 23 kap. IL

I 23 kap. 3–6 §§ IL anges vissa definitioner på vilka lagtexten bygger. De visar samtidigt vilka företagsformer som kan omfattas av reglerna om underprisöverlåtelse.

Underpris	Med <i>underprisöverlåtelse</i> enligt 23 kap. IL avses att man överlåtit en tillgång som ingår i näringsverksamheten till ett pris som understiger marknadsvärdet utan att detta är affärsmässigt motiverat samtidigt som villkoren enligt 23 kap. 14–29 §§ IL är uppfyllda. Är det fråga om en sådan överlåtelse som faller in under definitionen av en underprisöverlåtelse i enlighet med bestämmelserna i 23 kap. IL ska alltså ingen uttagsbeskattning ske.
Överlåtelse	Med uttrycket <i>överlåtelse</i> avses såväl onerösa som benefika överlåtelser, t.ex. gåva och bodelning av annan anledning än makes död, men däremot inte äganderättsövergång genom bodelning med anledning av makes död eller genom arv eller testamente (jfr prop. 1998/99:15 s. 151 och 270). Gåva ska dock inte alltid utgöra en överlåtelse enligt 23 kap. IL. Regeringsrätten fann i RÅ 2004 ref. 42, som avsåg en överlåtelse till underpris av en hel näringsverksamhet bestående av fastigheter som utgjorde lagertillgångar (över skattemässigt värde men under taxeringsvärdet = gåva), att en dylik gåvsituation inte omfattades av reglerna om underprisöverlåtelser. I överensstämmelse med tidigare praxis medförde överlåtelserna inte uttagsbeskattning (se vidare del 2 avsnitt 16.2.3). Överlåtelse med karaktär av gåva av hel näringsverksamhet, där tillgångarna bestod av fartyg med tillhörande inventarier, ansågs däremot falla in under bestämmelserna för underprisöverlåtelser (RR 2007-07-26, mål nr 524-07). Även utdelning och tillskott hänförs till överlåtelse.
Fysisk person	Med <i>fysisk person</i> avses fysisk person (oavsett om denne är svensk eller utländsk) samt svenskt dödsbo (2 kap. 3 § jfr med 4 kap. IL).
Företag	Med <i>företag</i> avses (23 kap. 4 § IL) <ol style="list-style-type: none">1. svenskt aktiebolag2. svensk ekonomisk förening3. svensk sparbank4. utländskt bolag enligt 6 kap. 8–10 §§, 4 kap. 3 § IL.5. svensk stiftelse6. svensk ideell förening7. svenskt ömsesidigt försäkringsföretag
Utländskt bolag	Med <i>utländskt bolag</i> avses en utländsk juridisk person som beskattas i den stat där den hör hemma, om beskattningen är lik-

artad med den som gäller för svenska aktiebolag. Som utländskt bolag anses alltid en utländsk juridisk person som hör hemma och är skattskyldig till inkomstskatt i en stat som Sverige har skatteavtal med och som inte är begränsat till att omfatta vissa inkomster, om personen omfattas av avtalets regler om begränsning av beskattningsrätten och har hemvist i denna stat enligt avtalet (2 kap. 5 a § IL). Denna definition tillämpas på beskattningsår som börjar efter den 31 december 2003.

Tidigare krävdes för att en utländsk juridisk person som var hemmahörande i någon av de uppräknade avtalsstaterna i då gällande 6 kap. 10 § IL skulle anses som utländskt bolag att personen var skattskyldig till inkomstskatt i avtalslandet, vilket innebar att delägarbeskattade handelsbolag inte omfattades av definitionen av utländskt bolag.

Reglerna om underprisöverlåtelse i 23 kap. IL är inte tillämpliga vid överlåtelse till eller från ett utländskt skadeförsäkringsföretag (23 kap. 4 § 2 st. IL).

**Investmentföretag
m.m.**

Investmentföretag räknas vid tillämpningen av reglerna om underprisöverlåtelse inte som företag (23 kap. 4 § 2 st. IL). Anledningen är att sådana företags skattefrihet för kapitalvinster på andelar skulle kunna medföra en inte avsedd skatteförmån om andelar överförs till underpris till ett investmentföretag från t.ex. ett dotterföretag utan att uttagsbeskattning sker.

Inte heller omfattas häradsallmänningar (s.k. besparingsskog) och samfällighetsföreningar av reglerna om underprisöverlåtelse.

**Privatbostads-
företag (=äkt
bostadsföretag)**

Från och med den 1 januari 2007 har den schablonmässigt beräknade inkomstbeskattningen för privatbostadsföretag, s.k. äkta bostadsföretag, tagits bort. Enligt de nya reglerna (39 kap. 25 § IL) som gäller fr.o.m. 2008 års taxering för beskattningsår som påbörjats efter den 31 december 2006, ska ett privatbostadsföretag inte ta upp inkomster och utgifter som är hänförliga till fastigheten. Med anledning av att den skattepliktiga inkomsten tidigare beräknats schablonmässigt har inte heller sådana företag tagits med bland de företagsformer på vilka reglerna om underprisöverlåtelse är tillämpliga (23 kap. 4 § 2 st. IL). Underprisbestämmelserna i 23 kap. IL har inte ändrats vid införandet av de nya reglerna för privatbostadsföretag.

Det saknas i IL bestämmelser som tar sikte på vilken tidpunkt som ska ligga till grund för bedömningen om fråga är om ett

äka bostadsföretag eller inte. Enligt RÅ 2003 ref. 61 ska bedömningen göras vid tidpunkten för underprisöverlåtelser. Ett privatbostadsföretag föreligger först när en ekonomisk förening har blivit ägare till en byggnad med användning i enlighet med 2 kap. 17 § IL. Följaktligen kan uttagsbeskattning underlåtas i det fall den ekonomiska föreningens förvärv av byggnaden utgör en underprisöverlåtelser (jfr RÅ 2006 not. 78). Att en bostadsrättsförening utgör ett privatbostadsföretag vid beskattningsårets utgång, och därför behandlas som ett sådant vid inkomsttaxeringen i övrigt, utgör inte hinder för att i ett fall som ovan tillämpa bestämmelserna i 23 kap. IL (se Skatteverkets skrivelse 2007-06-04, dnr 131 372388-07/111).

**Kooperativ
ek. för.**

Trots att kooperativa ekonomiska föreningar i praktiken endast är enkelbeskattade, behandlas de på samma sätt som aktieföretag i reglerna om underprisöverlåtelser. Det har bedömts att det knappast föreligger någon risk för otillbörliga skatteförmåner för dem och att det därför saknas skäl för särbehandling av dem (prop. 1998/99:15 s. 157).

**Stiftelser och
ideella föreningar**

Såväl önskemålet om en enhetlig skattelagstiftning som neutralitetsskäl ligger till grund för att reglerna om underprisöverlåtelser i 23 kap. IL i viss uträkning är tillämpliga även på stiftelser och ideella föreningar (se prop. 1998/99:15 s. 157f).

Handelsbolag

Med *handelsbolag* avses svenskt handelsbolag som har endast fysiska personer, eller andra företag än svenska stiftelser och svenska ideella föreningar, som delägare (23 kap. 5 § IL). Handelsbolag som ägs av andra handelsbolag omfattas således inte av lagen.

Besparingsskog

Vad en besparingsskog är regleras i lagen (1952:167) om allmänningsskogar i Norrland och Dalarna. Skatterättsnämnden har i två förhandsbesked funnit att en besparingsskog inte är att hänföra till uttrycket företag i 23 kap. IL. Regeringsrätten fastställde förhandsbeskeden i RÅ 2007 not. 32 respektive RR 2007-03-13, mål nr 2969-05. Det finns därför ingen möjlighet för en besparingsskog att vara part i en underprisöverlåtelser.

Andel

Med *andel* avses aktie eller annan andel i svenskt aktieföretag, svensk ekonomisk förening eller utländskt bolag (23 kap. 6 § IL). Andel i handelsbolag omfattas alltså inte av begreppet.

Tillgång

En tillgång ska anses ingå i näringsverksamhet om ersättning eller kapitalvinst vid avyttring utgör intäkt av näringsverksamhet (13 kap. IL).

Skattemässigt värde

Begreppet *skattemässigt värde* definieras i 2 kap. 31–33 §§ IL. Innebörden av definitionen är bl.a. att en avyttring för ett vederlag som motsvarar detta värde inte påverkar överlåtarens skattemässiga resultat.

För lagertillgångar, pågående arbeten, kundfordringar och liknande tillgångar, utgörs det skattemässiga värdet av det utgående skattemässiga värdet föregående beskattningsår. För tillgångar som anskaffats under det aktuella beskattningsåret överensstämmer det skattemässiga värdet med anskaffningsvärdet. Vid värdering av en lagerfastighet ska reducering ske med värdeminskningssavdrag som medgetts vid beskattningen, även om sådant avdrag inte gjorts i räkenskaperna (2 kap. 31 § IL).

För sådana tillgångar för vilka vinst eller förlust vid en avyttring beräknas enligt kapitalvinstreglerna (45, 46, 48, 50–52 kap. IL) utgörs det skattemässiga värdet av omkostnadsbeloppet (2 kap. 32 § IL). Nämnade belopp för fastigheter beräknas med reducering för medgivna värdeminskningssavdrag och avdrag för värdehöjande reparationer. För andel i handelsbolag med negativt justerat ingångsvärde, ska vederlaget ökas med ett belopp som motsvarar det negativa värdet beräknat enligt 50 kap. 3 § IL (dvs. omkostnadsbelopp = 0), även om avyttringen skett till underpris och uttagsbeskattning underlåtes (prop. 1998/99:15 s. 271).

Exempel

AB A överlåter en andel i HB Z till AB B utan vederlag. AB A:s justerade ingångsvärde uppgår till -200. Underprisreglerna i 23 kap. IL antas vara tillämpliga. Omkostnadsbeloppet blir 0. AB A blir beskattad för beloppet 200, motsvarande det negativa värdet. Uttagsbeskattning underlåtes. För AB B är andelens anskaffningsvärde 0.

För inventarier samt aktiverade forsknings- och utvecklingskostnader, patent och liknande tillgångar utgörs det skattemässiga värdet av anskaffningsvärdet minskat med medgivna värdeminskningssavdrag och liknande avdrag (2 kap. 33 § IL). Enligt Skatteverkets ställningstagande 2006-10-12 (dnr 131 616821-06/111) ska ej avdraget värde av tidigare överavskrivna inventarier enligt 18 kap. 19 § IL inräknas i det skattemässiga värdet.

Har delar av ett inventariebestånd överlåtits kan det vara svårt att klarlägga det skattemässiga värdet på enskilda tillgångar. Enligt 23 kap. 8 § IL ska i sådana fall som skattemässigt värde anses en skälig del av hela värdet. Vid tillämpning av nämnda skälighetsregel kan interna avskrivningsplaner komma till användning (prop. 1998/99:15 s. 272).

15.5 Tillgångar som kan överlåtas

Enstaka tillgång eller verksamhetsgren

I 23 kap. 3 § IL anges att bestämmelserna kan bli tillämpliga när tillgång som ingår i näringsverksamhet överlåts till pris understigande marknadsvärdet. Av 23 kap. 17 § IL framgår indirekt att även en *verksamhetsgren* kan överlåtas. Med verksamhetsgren avses ”sådan del av rörelsen som lämpar sig för att avskiljas till en självständig rörelse”, 2 kap. 25 § IL. Begreppet har i 23 kap. 7 § IL fått en utökad betydelse – se vidare nedan under rubriken Näringsbetingade andelar.

Det kan i många situationer vara svårt att avgöra vad som avses med en verksamhetsgren. I prop. 1998/99:15 s. 138 har följande angetts i syfte att förtydliga begreppet ”verksamhetsgren”:

”... i fråga om ett rederi med flera fartyg (kan) verksamhet som är knuten till ett fartyg utgöra en verksamhetsgren. Även ägande och förvaltning av enstaka fastighet kan i vissa fall utgöra en verksamhetsgren. I båda fallen gäller att verksamheten bör ha sådan omfattning att det framstår som ändamålsenligt att bedriva den självständigt.”

Något krav på viss minsta storlek för att en verksamhetsgren ska anses föreligga har således inte uppställts. Kravet på att verksamhetsgrenen lämpar sig för att avskiljas bör prövas utifrån förvärvarens synvinkel. Detta leder till att bedömningen inte sällan torde bli ganska generös vilket bl.a. kommit till uttryck i RÅ 2004 ref. 140 och RÅ 2004 not. 197.

Kontanta medel och värdepapper

För att det ska kunna vara fråga om en verksamhetsgren krävs således att denna utgör en del av en *rörelse*. Med rörelse avses annan verksamhet än innehav (förvaltning) av kontanta medel eller värdepapper (2 kap. 24 § IL). Innehav av sådana tillgångar kan dock hänföras till rörelse om medlen eller värdepapperna innehas som ett led i rörelsen. En prövning måste således ske om medlen etc. är direkt hänförliga till den del – enstaka tillgång eller verksamhetsgren – av rörelsen som

överförs, eller om fråga egentligen är om ren överföring av kontanta medel eller värdepapper.

Näringsbetingade andelar

Innehav av andelar i ett företag kan betraktas som en sådan verksamhet eller verksamhetsgren som kan överföras enligt reglerna om underprisöverlåtelser i 23 kap. IL om *förvärvaren* efter förvärvet under samma beskattningsår äger näringsbetingade andelar i det överlåtna företaget, 23 kap. 7 § IL.

Bestämmelserna i 23 kap. IL är dock överhuvudtaget inte tillämpliga när *överlåtaren* överlåter näringsbetingade andelar som omfattas av skattefrihet med hänvisning till 25 a kap. IL. Vad som avses med näringsbetingad andel framgår av 24 kap. 13 § IL. Regeringsrätten har i bl.a. RÅ 2004 ref.140 fastslagit att utdelningsbeskattning skulle kunna utlösas vid sådana överlåtelser. Eftersom det inte har bedömts finnas några sakliga skäl för att utdelningsbeskatta ägarna i dessa fall har en ny bestämmelse i 23 kap. 2 § IL införts (SFS 2005:269, prop. 2004/05:91). Innebörden av lagregeln är att om näringsbetingade andelar överlåts av ett företag till underpris i en situation där en kapitalvinst är skattefri så ska överlåtelserna inte medföra att en delägare i det överlåtande företaget ska ta upp skillnaden mellan marknadsvärdet på andelen och ersättningen som utdelning om vissa villkor är uppfyllda (jfr SRN 2006-08-31, ej överklagat). Inte heller ska underpriset öka omkostnadsbeloppet för ägare till förvärvande företag. Bestämmelsen har trätt i kraft den 1 juni 2005 men kan på begäran få tillämpas på avyttringar som skett efter den 30 juni 2003.

Beträffande andel i HB, se nedan under rättspraxis.

Ideell andel

Även en ideell andel av en verksamhet eller verksamhetsgren kan överlåtas med stöd av reglerna i 23 kap. IL. Vad som innefattas i sådan ideell andel är dock något oklart. Möjligen skulle man i vissa fall kunna godta överlåtelser av andelar i t.ex. fastigheter (jfr SRN:s förhandsbesked 2005-06-29, ej överklagat) och rörelsegrenar under förutsättning att den mottagna ideella andelen i sig är lämplig att ligga till grund för att driva näringsverksamhet.

Rättspraxis

Exempel på när man i praxis har prövat om en underprisöverlåtelset avsett en sådan verksamhetsgren som lämpar sig att avskiljas är följande.

– kontanter

RR har i RÅ 2000 not. 86 prövat innebörden av vederlagsfri överföring av likvida medel. I fallet var det fråga om att dela upp en skola i två delar. Årskurs 1–6 och förskoleverksam-

heten, som bedrevs i den ena lokalen, skulle föras över till nytt AB, medan resten av verksamheten, som bedrevs i en annan lokal, skulle ligga kvar. Samtidigt skulle likvida medel vederlagsfritt föras över till det nybildade bolaget. RR uttalade att överföring av kontanta medel inte i sig kan föranleda någon uttagsbeskattning (se f ö även RÅ 2003 not. 161). De kontanta medlen utgör, enligt RR, endast en avräkningspost vid bestämmandet av det faktiska vederlaget vid överlåtelser av inventarier m.m. Vidare uttalade RR att överlåtelserna, oavsett överföringen av kontanta medel, ska anses ha skett till skattemässiga värden. Innebörden av RR:s dom är oklar. Så långt går dock att utläsa att överföring av likvida medel inte kan uttagsbeskattas, trots att andra balansposter som överförs till värden understigande skattemässiga värden ska uttagsbeskattas, såvida inte reglerna i 23 kap. IL är tillämpliga.

– värdepapper

Innehav av värdepapper (förvaltning) kan i sig inte utgöra en verksamhetsgren, såvida inte det är fråga om ett näringsbetingat innehav. Detta gäller oavsett om det är andelar i svenska aktiebolag eller i utländska juridiska personer (RÅ 2001 not. 24).

– andelar i förvaltningsföretag

RR fann i RÅ 2001 not. 188 att ett förvaltningsföretags överlåtelse av andelar i ett annat förvaltningsföretag till ett tredje förvaltningsföretag innefattade överlåtelse av verksamhetsgren då innehavet av andelarna i förvaltningsföretaget ansåg vara näringsbetingat. Det kan noteras att särreglerna för förvaltningsföretag har slopats och vanliga regler gäller för dessa företag fr.o.m. beskattningsår som börjar efter den 31 december 2003.

– utländska dotterbolag

Begreppet ”näringsbetingade andelar” har här samma betydelse i 23 kap. IL som i 24 kap. 16 § IL, vilket bl.a. innebär att ett innehav av aktier i en utländsk juridisk person kan utgöra ett näringsbetingat innehav och därigenom utgöra en verksamhetsgren (jfr RÅ 2001 not. 24).

– HB-andelar

Näringsbetingat innehav kan med beaktande av 23 kap. 4, 6 och 7 §§ IL inte omfatta andel i handelsbolag eller kommanditbolag (jfr RÅ 2003 not. 132). Normalt utgör andel i handelsbolag/kommanditbolag en enstaka tillgång (jfr även RÅ 2004 ref. 1). Undantagsvis kan andelar i sådant bolag anses utgöra hel verksamhet. Regeringsrätten har i RÅ 2004 not. 87 ansett att en byggmästarsmittad fysisk person har avyttrat hela sin enskilda näringsverksamhet då denne överlätit lagertillgångar i form av andelar i fastighetsförvaltande handelsbolag till eget aktiebolag.

- **andel i bostadsrättsförening** Vid överlåtelse av en andel i privatbostadsföretag från ett AB till ett annat AB har uttags- och utdelningsbeskattning skett då fråga ej ansetts vara om en verksamhetsgren enligt 23 kap. 25 § IL och inte heller ett näringsbetingat innehav enligt 23 kap. 7 § IL (RÅ 2006 ref. 74).
- **fastigheter** Hyresfastigheter och driftfastigheter med maskiner är också sådana tillgångar som kan utgöra självständiga verksamhetsgrenar (se t.ex. lagakraftvunna beslut av SRN 2000-11-01, SRN 2001-06-12 och SRN 2002-03-20 samt RÅ 2004 ref. 140). I det förstnämnda förhandsbeskedet var det även fråga om överlåtelse av fritidsfastighet från ett AB till ägaren till pris understigande marknadsvärdet. SRN fann att uttagsbeskattning inte kunde underlåtas eftersom fastigheten inte blev lagertillgång hos förvärvaren utan privatbostad, varvid en försäljning av den skulle komma att beskattas i inkomstslaget kapital. Underprisreglerna är då inte tillämpliga (jfr 23 kap. 16 § IL). SRN fann vidare att förvärvaren (andelsägaren) skulle beskattas för skillnaden mellan marknadsvärdet och vederlaget.
- I ett inte överklagat förhandsbesked från 2007-04-11 fann SRN att ett bolags överlåtelse av del av fastighet genom fastighetsreglering till ett dotterbolag, inför en extern avyttring, är att anse som en avyttring av verksamhetsgren vid tillämpning av 23 kap. 17 § IL. Denna bedömning gäller oavsett om avstyckningen var avslutad eller ej vid överlåtelsepunkten.
- **bilprovningsanläggning** Ett AB ägde en fastighet där man bedrev två olika verksamheter; försäljning och service av bilar som hyrdes ut internt inom koncernen samt en bilprovningsanläggning som hyrdes ut till Svensk Bilprovning. Bilprovningsanläggningen var en sådan självständig verksamhetsgren som kunde överlåtas med stöd av underprisreglerna (SRN 2001-06-14, lagakraftvunnet).
- **avstyckad del av skogsfastighet** I ett överklagat förhandsbesked anslöt sig RR i RÅ 2004 not. 197 till SRN:s uppfattning att avstyckad del (så gott som uteslutande skogsmark) av en fastighet utgjorde verksamhetsgren varvid villkoret för underlåten uttagsbeskattning i 23 kap. 17 § IL ansågs vara uppfyllt.
- **jordbruksdrift utan driftfastighet** I ett fall fann SRN (2000-09-07, lagakraftvunnet) att man utan uttagsbeskattning kunde överföra jordbruksdrift till ett AB utan att fastigheten där driften bedrevs fördes över. Det var således fråga om att föra över hela verksamheten eller verksamhetsgren.
- **karaktärsbyte för fastigheter** I två fall avsåg fysisk person att överlåta sina byggmästar-smittade lagerfastigheter till eget bolag. Fastigheterna kommer

att bli anläggningstillgångar hos förvärvande AB. Att fastigheter skiftar karaktär från lager till anläggningstillgång är inget hinder mot att underlåta uttagsbeskattning. Dock förutsätts att andelarna i det förvärvande bolaget är kvalificerade (RÅ 2002 not. 193 respektive lagakraftvunnet beslut av SRN 1999-11-22) – se avsnitt 15.6.5. Även i fall då moderbolag till dotterbolag överlåter fastigheter som ändrar skattemässig karaktär från lagertillgång till kapitaltillgång har uttagsbeskattning ansetts kunna underlåtas (ej överklagat förhandsbesked 2003-12-09, rättsfallsprotokoll 37/03).

– avkastnings- och nyttjanderätt

I stället för att till underpris överlåta lagerfastigheter i byggnadsrörelse till ett nybildat AB avsåg sökanden att till underpris överlåta avkastnings- och nyttjanderätter till ett nybildat AB, som skulle sköta förvaltningen av fastigheterna. Eftersom underprisreglerna inte omfattar tjänster – annat än vissa tjänster i samband med omstruktureringar – fann RR i RÅ 2000 not. 121 att uttagsbeskattning inte kunde underlåtas.

– leasingverksamhet

Överlåtelse av del av leasingverksamhet (flygplan jämte leasingkontrakten på planen) har av SRN 2006-02-15 (ej överklagat) ansetts utgöra en verksamhetsgren.

15.6 Villkor för undantag från uttagsbeskattning

Det finns ett antal krav som samtliga måste uppfyllas för att reglerna om underprisöverlåtelser i 23 kap. IL ska medge undantag från uttagsbeskattning. De reglerar

- vem som kan vara överlåtare respektive förvärvare,
- skattskyldighet för förvärvaren,
- särskilda krav när koncernbidragsrätt saknas mellan överlåtare och förvärvare,
- villkor avseende kvalificerade andelar, och
- särskilda krav när förvärvaren har underskott.

15.6.1 Överlåtare och förvärvare

Underprisöverlåtelser kan göras utan uttagsbeskattning i ett antal olika fall. Reglerna är inte begränsade till överlåtelser mellan aktiebolag utan även exempelvis överlåtelser till och från enskild näringsverksamhet omfattas. Dock finns det vissa begränsningar vad gäller vem som kan vara förvärvare i vissa fall.

Ideell förening
Stiftelse
Sparbank

En ideell förening eller en stiftelse kan normalt endast delta i en underprisöverlåtelse i egenskap av överlåtare. I fråga om ideella föreningar kan underprisöverlåtelse göras även mellan föreningarna under förutsättning att den förvärvande ideella föreningen är skattskyldig för all sin verksamhet. Vid ombildning av sparbank till bankaktiebolag enligt 8 kap. sparbankslagen (1987:619) får en stiftelse vara förvärvare av aktierna i bankaktiebolaget (se prop. 1999/2000:9 s. 72 f.).

Livförsäkringsföretag

Ett livförsäkringsföretag får vara förvärvare bara i fråga om tillgångar som ingår i en sådan verksamhet som ska beskattas enligt reglerna för skadeförsäkringsföretag (jfr 39 kap. 4 § IL och prop. 2000/01:22 s. 103).

15.6.1.1 Överlåtare är en fysisk person

Förvärvaren ska enligt 23 kap. 15 § 1 st. IL vara

Mellan fysiska personer

a. En *fysisk* person.
Reglerna omfattar underprisöverlåtelse mellan fysiska personer. Med fysiska personer jämställs svenskt dödsbo (4 kap. IL).

b. Ett *företag*, med undantag för svensk stiftelse och svensk ideell förening.

Kvalificerade andelar

Beträffande svenskt aktiebolag, svensk ekonomisk förening och utländskt bolag krävs att samtliga andelar är kvalificerade enligt 57 kap. 4–7 §§ IL (23 kap. 18 § IL). Detta innebär, att kapitalinkomster över en viss nivå som huvudregel kommer att helt eller delvis beskattas som inkomst av tjänst. När sådan beskattning i inkomstslaget tjänst inte ska göras på grund av att den s.k. utomståenderegeln i 57 kap. 5 § IL är tillämplig, anses andelarna inte kvalificerade vid tillämpning av underprisreglerna. En andel i ett förvärvande företag som är kvalificerad bara enligt 57 kap. 7, 7 a eller 7 b § IL (pga. andelsbyten) anses inte som en kvalificerad andel (23 kap. 23 a § IL). Se vidare avsnitt 15.6.5.

15.6.1.2 Överlåtare är ett företag

Förvärvaren ska vara

a. En *fysisk* person.

Ut ur den dubbelbeskattade sektorn

Det går numera att göra en underprisöverlåtelse från t.ex. ett aktiebolag till en enskild näringsverksamhet utan uttagsbeskattning. Det tidigare i praxis uppställda kravet på att tillgångarna inte får lämna den dubbelbeskattade sektorn

upprätthålls inte längre. Detta motiveras med att skattebelastningen på en inkomst i ett aktiebolag och i en enskild näringsverksamhet numera totalt sett ansetts vara ungefär densamma (prop. 1998/99:15 s. 152).

Ej krav på ägarsamband

En annan förändring i förhållande till tidigare praxis är att kravet på ett starkt ägarsamband mellan det överlåtande företaget och förvärvaren inte heller upprätthålls längre. Det är därför numera möjligt att föra över tillgångar i form av t.ex. verksamhetsgrenar till underpris från t.ex. ett aktiebolag till ett av aktieägarens barn bedriven näringsverksamhet utan att någon inkomstbeskattning utlöses. En annan sak är att en sådan underprisöverlåtelse med benefikt inslag kan aktualisera gåvobeskattning (prop. 1998/99:15 s. 129) om transaktionen genomförts senast den 16 december 2004. För tid härefter har gåvobeskattningen slopats.

b. Ett *företag* (se vissa begränsningar angivna i 23 kap. 14 § 2–3 st. IL, avsnitt 15.6.1).

Kvalificerade andelar

Om någon andel i det överlåtande företaget är kvalificerad, krävs för att ett svenskt aktiebolag, svensk ekonomisk förening eller utländskt bolag ska kunna vara förvärvare, att andelarna i det förvärvande bolaget ska vara kvalificerade med minst samma andel av samtliga andelar som i det överlåtande företaget (23 kap. 19 § IL), se också avsnitt 15.6.5. En andel i ett *förvärvande* företag som är kvalificerad bara enligt 57 kap. 7, 7 a eller 7 b § IL (pga. andelsbyten) anses inte som en kvalificerad andel (23 kap. 23 a § IL) vid tillämpning av 23 kap. 19 § IL. *Förvärvande* företags andelar ska dock anses som kvalificerade till den del som andelarna i det *överlåtande* företaget är kvalificerade bara enligt 57 kap. 7, 7 a eller 7 b § IL. Dessutom ska, vid överlåtelse mellan två företag, en *marknadsnoterad* andel i det *överlåtande* företaget inte anses som kvalificerad enligt 23 kap. 19 § andra stycket om andelen är kvalificerad enligt 57 kap. 7, 7 a eller 7 b § IL (se prop. 2006/07:2 sid. 86 ff.). Bestämmelserna tillämpas första gången vid 2008 års taxering.

Utomlands bosatt och begränsat skattskyldig person andelar i ett fåmansföretag har bedömts kunna vara kvalificerade vid tillämpningen av bestämmelserna i 23 kap. IL – se Skatteverkets skrivelse 2007-04-11, dnr 131 205189-07/111.

Ideell förening

En ideell förening kan delta i en underprisöverlåtelse i egenskap av överlåtare. För att en ideell förening ska omfattas av möjligheten att förvärva tillgångar till underpris krävs både att den är

skattskyldig för all sin verksamhet och att förvärvet görs från en annan ideell förening (23 kap. 14 § 2 st. IL). Överlåtande förening kan däremot mycket väl vara begränsat skattskyldig.

Regeringsrätten har i två domar RÅ 2007 ref. 5 I och II (fhh) behandlat uttagsbeskattningsproblematiken när ideell förening överlåtit tillgångar till underpris till ideell förening respektive stiftelse.

c. Ett *handelsbolag*.

Om någon andel i det överlåtande företaget är kvalificerad kan endast svenska handelsbolag med enbart företag som delägare vara förvärvare (23 kap. 19 § 1 st. IL). Vidare krävs att minst samma andel i vart och ett av de delägande företagen ska vara kvalificerade som andelen kvalificerade andelar i det överlåtande företaget (23 kap. 19 § 3 st. IL).

15.6.1.3 Överlåtare är ett handelsbolag

Förvärvaren ska enligt 23 kap. 15 § 2 st. IL vara

a. En *fysisk* person.

Reglerna om underprisöverlåtelse medger att uttagsbeskattning underläts vid överlåtelse av tillgångar från ett handelsbolag med fysisk person som ägare till en fysisk person. Uttagsbeskattning kan även underlätas i fall där överlåtaren är ett handelsbolag med enbart företag som delägare och även i det fallet att någon andel i det delägande företaget är kvalificerad (23 kap. 21 § IL).

b. Ett *företag*, dock inte svensk stiftelse eller en svensk ideell förening (23 kap. 14 § 2 st. IL).

Kvalificerade andelar

Om minst en av handelsbolagets delägare är en fysisk person, eller ett svenskt dödsbo, krävs att samtliga andelar i det förvärvande företaget är kvalificerade (23 kap. 20 § IL).

Om alla delägare i handelsbolaget är företag och någon andel i ett eller flera av företagen är kvalificerad, krävs att minst samma andel av andelarna i det förvärvande företaget ska vara kvalificerade som den största andelen kvalificerade andelar i ett delägande företag i det överlåtande handelsbolaget (23 kap. 21 § IL).

En andel i ett förvärvande företag som är kvalificerad bara enligt 57 kap. 7, 7 a eller 7 b § IL (pga. andelsbyten) anses inte som en kvalificerad andel (23 kap. 23 a § IL) vid tillämpning av 23 kap. 20 och 21 §§ IL.

c. Ett handelsbolag

Mellan HB

Om ett handelsbolag är överlåtare och någon av delägarna är fysisk person kan inte underprisreglerna tillämpas om förvärvaren är ett handelsbolag (23 kap. 15 § IL).

I prop. 1998/99:15 s. 156 anges att uttagsbeskattning inte kan underlåtas vid överlåtelse till underpris mellan två handelsbolag. Detta har motiverats med att komplexiteten i reglerna om underprisöverlåtelser i annat fall skulle ha ökat i betydande grad. Nämda information lämnas i anslutning till ett exempel där överlåtaren är ett handelsbolag med enbart aktiebolag som delägare och där viss andel av aktierna i dessa är kvalificerade. Uttalandet torde därför endast avse fall där aktierna hos någon av delägarna till det handelsbolag som överlåter tillgångar till underpris är kvalificerade (se 23 kap. 21 § IL).

Uttalandet bör däremot inte uppfattas som att lagstiftaren menat att det skulle föreligga ett generellt hinder mot överlåtelser till underpris mellan två handelsbolag i fall där ingen aktie i de aktiebolag som äger överlåtande handelsbolag är kvalificerad. Det kan påpekas att det i 23 kap. 14 § IL anges att ”Överlåtaren och förvärvaren ska vara en fysisk person, ett företag eller ett svenskt handelsbolag”. IL tillåter med andra ord en underprisöverlåtelse utan uttagsbeskattning mellan två handelsbolag när överlåtande handelsbolag enbart ägs av företag och ingen andel i dessa företag är kvalificerad.

15.6.2 Skattskyldighet för förvärvaren

För att uttagsbeskattning ska kunna underlåtas vid en underprisöverlåtelse, krävs att förvärvaren omedelbart efter förvärvet är skattskyldig för inkomst av näringsverksamhet i vilken tillgången ingår, och att inkomsten (av hela eller del av verksamheten) inte är undantagen från beskattning i Sverige på grund av skatteavtal (23 kap. 16 § IL), vilket kan vara fallet då det föreligger ett s.k. exempt-avtal men inte då det föreligger ett s.k. credit-avtal. Villkoret om skattskyldighet gäller både svenska och utländska rättssubjekt. Är förvärvaren ett handelsbolag, gäller villkoret för samtliga delägare i handelsbolaget.

Av bestämmelsen följer vidare att någon konkurrens inte uppkommer mellan reglerna om underprisöverlåtelser och den s.k. armlängdsregeln i 14 kap. 19 § IL. Sistnämnda regel gäller bara om den som tillförts inkomsten (värdeöverföringen) inte är skattskyldig för denna i Sverige.

Inget tidsmässigt krav	I 23 kap. IL uppställs inte något krav på att den som till underpris förvärvat en verksamhet eller verksamhetsgren ska bedriva verksamheten under viss minsta tid efter övertagandet för att reglerna ska gälla.
Näringsfastighet	En tillgång anses vid tillämpningen av underprisreglerna som tillgång i näringsverksamhet om ersättning eller kapitalvinst vid en avyttring av tillgången utgör intäkt av näringsverksamhet. En näringsfastighet som innehas av en fysisk person betraktas allmänt som en tillgång i näringsverksamhet, eftersom avkastningen beskattas som inkomst av näringsverksamhet. Kapitalvinst vid avyttring av fastigheten beskattas emellertid som intäkt av kapital, såvida fastigheten inte utgör lagertillgång. Samma gäller för det fall ett handelsbolag äger fastigheten. Vid tillämpning av underprisreglerna anses ett sådant fastighetsinnehav inte utgöra en tillgång i näringsverksamheten (jfr också prop. 1998/99:15 s.271). Det är därför inte möjligt att överlåta en fastighet från ett aktiebolag till en enskild näringsverksamhet eller till ett handelsbolag där någon av delägarna är en fysisk person utan uttagsbeskattning, såvida inte fastigheten erhåller karaktär av lagertillgång hos förvärvaren.
Aktier	Avyttring av aktier beskattas hos fysisk person som inkomst av kapital (undantaget lagertillgångar och vissa andelar i kooperativa föreningar – jfr 13 kap. 7 § IL). Uttagsbeskattning kan därför inte underlåtas med stöd av bestämmelserna i 23 kap. IL när aktier m.m. överlåts till ett vederlag understigande marknadsvärdet från ett företag till en fysisk person.
– näringsbetingade	Om överlåtelse av aktier, som hos överlåtaren utgör lagertillgångar (t.ex. byggnadsföretags aktieinnehav i fastighetsförvaltande dotterbolag), sker till underpris och där förvärvarens innehav blir näringsbetingat är villkoret om förvärvarens skattskyldighet inte uppfyllt i de fall förvärvarens kapitalvinst vid avyttring av aktierna blir skattefria. Överlåtelsen kan därmed medföra uttagsbeskattning (jfr RÅ 2005 not. 128). Villkoret om förvärvarens skattskyldighet i 23 kap. 16 § IL får däremot anses vara uppfyllt om förvärvaren inte kan avyttra sitt näringsbetingade andelsinnehav skattefritt i omedelbar anslutning till förvärvet pga. av kravet på innehavstid för marknadsnoterade andelar i 25 a kap. 6 § IL (jfr SRN:s förhandsbesked 2004-12-29, lagakraftvunnet).

15.6.3 Koncernbidragsrätt saknas

Skattelagstiftningen erbjuder möjligheten att genom koncernbidrag kvitta underskott i ett företag mot överskott i ett annat. Reglerna, som finns i 35 kap. IL, ställer upp ett antal villkor för att avdrag för ett sådant bidrag ska godtas. Reglerna innebär i huvudsak att koncernbidrag kan lämnas med avdragsrätt mellan företag i en koncern med helägda dotterbolag. Det förutsätts bl.a. att sådant koncernförhållande bestått mellan företagen under hela beskattningsåret (se vidare avsnitt 5).

Enstaka tillgång förutsätter koncern- bidragsrätt

En förutsättning för att underlåta uttagsbeskattning vid överlåtelse till underpris av enstaka tillgång, är att det överlåtande företaget med avdragsrätt kan lämna koncernbidrag till det förvärvande företaget under beskattningsåret (23 kap. 17 § IL). Om denna förutsättning brister kan uttagsbeskattning underlåtas endast i fall då det är fråga om överlåtelse av en hel verksamhet eller en verksamhetsgren (se vidare prop. 1998/99:15 s.138). Även en ideell andel av en verksamhet eller en verksamhetsgren kan överlåtas utan uttagsbeskattning.

Fysisk person är part

Kravet på koncernbidragsrätt medför att om t.ex. en fysisk person utgör part i en underprisöverlåtelse, så kommer uttagsbeskattning alltid att utlösas om endast enstaka tillgångar överlåts. Här kan noteras att uttrycket ”verksamhetsgren” har tolkats generöst, detta utesluter dock inte uttagsbeskattning i de fall fråga verkligen är om en enstaka tillgång.

Mellan HB och deläggande företag

Vid överlåtelse mellan ett handelsbolag och ett företag som är delägare i handelsbolaget kan emellertid överlåtelsen avse enstaka tillgång utan att uttagsbeskattning ska ske. Skälet till detta är att ett deläggande företags andel i handelsbolags resultat och resultatet av företagets egen verksamhet ingår i samma näringsverksamhet och därför kan kvittas mot varandra (jfr prop. 1998/99:15 s. 274).

Mellan KB och AB med gemensamt moderaktiebolag

Vid tillämpningen av bl.a. villkoret i 22 § UPL, som numera motsvaras av 23 kap. 27–28 §§ IL, fann RR (RÅ 2001 ref. 24) att underprisreglerna inte var tillämpliga när ett kommanditbolag till underpris skulle överlåta ett flygplan till ett aktiebolag som var helägt av samma bolag som var komplementär i det överlåtande kommanditbolaget. Moderbolaget hade ett underskott. RR följde lagtexten och konstaterade att överlåtaren och förvärvaren inte med skatterättslig verkan kunde lämna koncernbidrag mellan varandra. Att moderbolaget var komplementär i kommanditbolaget och att moder-

bolaget och förvärvande dotterbolag kunde ge varandra koncernbidrag ansågs sakna betydelse.

15.6.4 Underskott hos förvärvaren

En överlåtelse av tillgångar till underpris kan leda till en resultatutjämnning om förvärvaren har ett inrullat underskott. Om denne realiserar övervärdet i de överlåtna tillgångarna kan nämligen intäkten kvittas mot underskottet.

Otillbörlig skatteförmån

I lagstiftningsarbetet har man ansett att en underlåten uttagsbeskattning i sådana fall skulle medföra att förvärvaren erhåller en otillbörlig skatteförmån, eftersom en underlåten uttagsbeskattning skulle strida mot grunderna för lagen (1993:1539) om avdrag för underskott i näringsverksamhet, LAU (prop. 1998/99:15 s. 141). Nämnda regler återfinns numera i 40 kap. IL. För att förhindra sådana skatteförmåner, innehåller 23 kap. 24–29 §§ IL bestämmelser som innebär att uttagsbeskattning som huvudregel inte kan underlåtas om förvärvaren har rätt till avdrag för underskott från tidigare beskattningsår. Detta gäller såväl vid överlåtelse av enstaka tillgång som vid överlåtelse av verksamhetsgren etc. Överlåtaren kommer därför i fall som dessa att uttagsbeskattas.

Med underskott avses dock inte rätt till avdrag för utnyttjade kapitalförluster enligt de s.k. fällorna i 25 kap. 12 § respektive 48 kap. 26 § IL.

I fall där öppen resultatutjämnning skulle kunna åstadkommas genom koncernbidrag, har det däremot inte bedömts som om någon otillbörlig skatteförmån skulle kunna uppnås om uttagsbeskattning underlåts.

Avstående från underskott

För att förhindra att även ett obetydligt underskott från ett tidigare beskattningsår hos förvärvaren medför att en underprisöverlåtelse blir så kostsam att genomföra att den i praktiken omöjliggörs, har huvudregeln om att uttagsbeskattning ska ske i sådana fall kompletterats med en ”ventil” i 23 kap. 29 § IL. Enligt denna undantas från uttagsbeskattning det fallet att fysisk person eller företag avstår från att utnyttja underskottet. Härmed avses hela underskottet från tidigare beskattningsår, dvs. hela det inrullade underskottet. Det saknas dock regler om i vilken form eller vid vilken tidpunkt ett sådant avstående ska göras. Det saknas också regler för vad som gäller om den som avstått från ett underskott senare ändrar sig.

Olika regler gäller beroende på vem som är förvärvare.

15.6.4.1 Förvärvaren är en fysisk person

Om förvärvaren är en fysisk person får det under beskattningsåret närmast före det beskattningsår då överlåtelsen sker inte ha uppkommit underskott i den näringsverksamhet hos honom som förvärvet avser (23 kap. 24 § IL). All näringsverksamhet som bedrivs av en enskild näringsidkare, bortsett från självständig näringsverksamhet bedriven utomlands, räknas som en enda näringsverksamhet (14 kap. 12 § IL).

Om ett inrullat underskott finns i näringsverksamheten hos den förvärvande fysiske personen, sker således uttagsbeskattning hos överlåtaren. Uttagsbeskattning kan inte heller underlåtas när förvärvaren har rätt till avdrag för underskott av annan näringsverksamhet enligt 62 kap. 2–4 §§ IL (dvs. sådant underskott av nystartad näringsverksamhet eller av viss konstnärlig verksamhet som under vissa förutsättningar får kvittas mot annan förvärvsinkomst). Som ovan angetts kan uttagsbeskattning dock underlåtas om förvärvaren avstår från att utnyttja det inrullade underskottet.

15.6.4.2 Förvärvaren är ett företag

En underprisöverlåtelse kan som tidigare nämnts medföra en resultatutjämnning mellan överlåtande och förvärvande företag. Grunderna för reglerna om koncernbidrag har ansetts tala för att kvittning av detta slag bör medges endast i sådana fall då resultatutjämnning kan ske genom koncernbidrag (prop. 1998/99:15 s. 140).

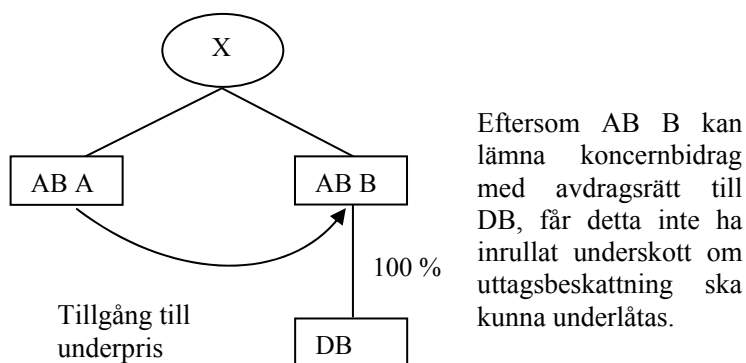

**Huvudregel:
ej inrullat under-
skott hos
förvärvaren**

Enligt 23 kap. 27 § IL är det som huvudregel inte möjligt att göra en underprisöverlåtelse utan uttagsbeskattning om det för förvärvaren har uppkommit underskott för beskattningsåret före det beskattningsår då överlåtelsen sker. Detsamma gäller också om underskottet i stället uppkommit hos ett företag till

**Undantag:
koncernbidrags-
rätt**

vilket förvärvaren kan lämna koncernbidrag med avdragsrätt avseende det beskattningsår då överlåtelsen sker.

Undantag från detta gäller dock om överlåtaren med avdragsrätt kan lämna koncernbidrag till förvärvaren avseende det beskattningsår då överlåtelsen sker (23 kap. 28 § 1 st. IL). I sådana fall skapas ju inte någon ytterligare möjlighet till förlustutjämning genom överlåtelsen. Sist nämnda regel har emellertid en inskränkning. För att undantaget ska tillämpas krävs nämligen att koncernbidragsspärren i 40 kap. 18 § IL (som hindrar att koncernbidrag ges med avdragsrätt i vissa fall under viss tid efter ett ägarbyte) inte är tillämplig.

Bestämmelserna i 23 kap. 27–28 §§ IL illustreras i nedanstående exempel (se prop. 1998/99:15 s. 274 och prop. 1998/99:113 s. 22 f).

Exempel

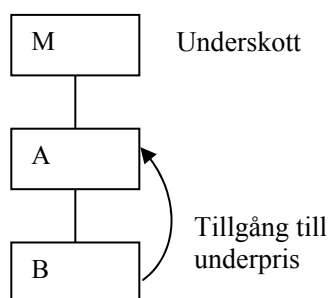

Ett moderbolag, M, har ett dotterbolag, A som i sin tur har ett dotterbolag B. Tillgång har överlåtits till underpris från B till A. För det beskattningsår, då överlåtelsen gjordes, hade M rätt till avdrag för underskott.

Fall 1.

Koncernen har bestått under längre tid, varför koncernbidragsspärren i 40 kap. 18 § IL inte är tillämplig på underskottet hos M. Bestämmelsen i 23 kap. 27 § IL ska därför inte tillämpas. Någon uttagsbeskattning utlöses med andra ord inte.

Fall 2.

A har förvärvat B under beskattningsåret före det aktuella beskattningsåret. Underskottet i M härrör från tid före förvärvet. M har således omfattats av en ägarförändring enligt 40 kap. 14 § IL. Enligt 40 kap. 18 § IL är koncernbidragsspärren tillämplig på under-

skottet om A lämnar koncernbidrag till M och koncernbidraget motsvaras av koncernbidrag som A erhållit från B. Bestämmelserna i 23 kap. 28 § 2 st. IL medför i detta fall att B uttagsbeskattas.

Exempel

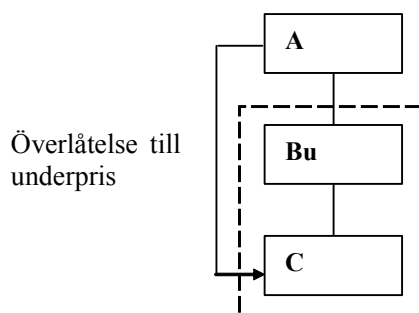

Ett företag, A, förvärvar B, som har ett underskott. B har sedan tidigare dotterbolaget C. Eftersom B är ett förlustföretag som omfattas av en sådan ägarförändring som avses i 40 kap. 10 § IL gäller avdragsbegränsning för underskott för B om A lämnar koncernbidrag till B. 40 kap. 19 § första meningen IL innebär dock att B kan ta emot koncernbidrag från C utan att avdragsbegränsningen för underskott i 40 kap. IL blir tillämplig. Detta undantag från huvudregeln gäller dock inte om koncernbidraget slussats från A via C till B. Om inte bestämmelsen i 23 kap. 28 § IL fanns skulle en sådan slussning i praktiken kunna ske genom att A till C överlät en tillgång till underpris och C realiserade tillgången och lämnade ett belopp motsvarande vinsten till B i form av ett koncernbidrag.

Exempel

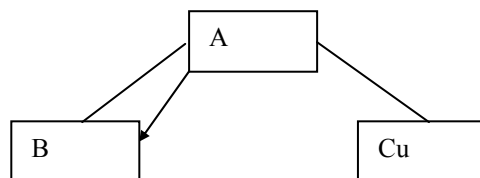

Däremot kan en underprisöverlåtelse ske i följande situation (se figur ovan).

Ett aktieföretag, A, har två dotterföretag, B och C. C har omfattats av en ägarförändring och har ett underskott.

A gör en underprisöverlåtelse till B. Om inte regleringen i 23 kap. 28 § 2 st. IL förelåg skulle A uttagsbeskattas eftersom avdragsbegränsningen i 40 kap. 18 § IL för C gäller om koncernbidrag slussas till C via B. Lagstiftaren har ansett det omotiverat att begränsa tillämpningen av reglerna om underprisöverlåtelser i denna situation. Uttagsbeskattning ska alltså inte ske i detta fall.

Som ovan angetts ska man bortse från ett underskott om det företaget som det är fråga om avstår från att utnyttja underskottet. I ett inte överklagat förhandsbesked från 2003-06-05 har SRN slagit fast att avståendet ska avse företagets hela underskott, dvs. även del som inte omfattas av avdragsbegränsningar. Hindret mot att underlåta uttagsbeskattning på grund av underskottet faller då bort (23 kap. 29 § IL).

15.6.4.3 Förvärvaren är ett handelsbolag

Uttagsbeskattning ska inte underlåtas om det hos någon delägare som är fysisk person har uppkommit underskott under beskattningsåret närmast före det beskattningsår då överlåtelserna sker i den näringsverksamhet som förvärvet avser (23 kap. 25 § IL), dvs. i handelsbolaget. Uttagsbeskattning kan inte heller underlåtas om någon av delägarna har rätt till avdrag för sådant underskott som avses i 62 kap. 2–4 §§ IL.

Uttagsbeskattning ska inte heller underlåtas om det hos någon delägare, som är företag, under beskattningsåret närmast före det beskattningsår då överlåtelserna sker har uppkommit underskott i näringsverksamhet. Delägarföretag får således inte ha ett s.k. inrullat underskott. Det får inte heller finnas inrullade underskott hos något företag som delägaren kan lämna avdragsgillt koncernbidrag till under överlåtelseåret (23 kap. 26 § 1 st. IL).

Om överlåtare avseende det beskattningsår då överlåtelserna sker med avdragsrätt har kunnat lämna koncernbidrag till varje delägare i det förvärvade handelsbolaget som har underskott, ska dock inte uttagsbeskattning ske (23 kap. 26 § 2 st. IL). Med den utformning bestämmelsen fått i SFS 2000:1341 aktualiseras, enligt Skatteverkets uppfattning, uttagsbeskattning i det fallet att ett företag, som inte är delägare i det förvärvade handelsbolaget, har ett inrullat underskott och delägare i handelsbolaget kan lämna koncernbidrag till detta. Sannolikt har en sådan begränsning i möjligheterna att göra en

**HB-delägarer
avstående från
underskott**

underprisöverlåtelse till ett handelsbolag dock inte varit avsedd (se Skattenytt 2001 s. 705 ff.).

Uttagsbeskattning ska inte ske om överlåtelser sker från delägande företag till handelsbolag, eftersom det då är fråga om en överlåtelse inom samma näringsverksamhet (23 kap. 26 § 1 st. sista meningen IL).

Såväl fysiska som juridiska delägare i handelsbolag kan avsäga sig rätten till underskottsavdrag (23 kap. 29 § jfr med 25 och 26 §§ IL). I ett sådant fall är Skatteverkets uppfattning att samtliga delägare i handelsbolaget som har rätt till avdrag för underskott måste avsäga sig denna rätt för att uttagsbeskattning ska kunna underlåtas.

Om delägaren i det förvärvande handelsbolaget är en fysisk person får det alltså inte ha uppkommit ett underskott i den verksamhet som förvärvet avser (dvs. handelsbolagets verksamhet) under beskattningsåret före det beskattningsår överlåtelser sker och den fysiske personen får inte heller ha rätt till allmänt avdrag för underskott i nystartad aktiv näringsverksamhet eller s.k. kulturell näringsverksamhet (23 kap. 25 § och 62 kap. 2–4 §§ IL). Att den fysiske delägaren eventuellt har ett underskott i annan enskild näringsverksamhet än sådan han kan få avdrag för som allmänt avdrag är däremot inget hinder mot tillämpning av underprisreglerna, eftersom underskottet i den verksamheten inte kan kvittas mot inkomst från handelsbolaget.

Om delägaren i det förvärvande handelsbolaget är juridisk person, hänförs inkomsten från handelsbolaget och den juridiska personens övriga verksamhet till samma näringsverksamhet (jfr 14 kap. 10 § IL). Detta innebär, enligt Skatteverkets uppfattning, att den delägande juridiska personen måste avsäga sig rätten till avdrag för hela sitt inrullade underskott och inte endast för den del som hänförs till handelsbolaget för att reglerna i 23 kap. IL ska vara tillämpliga.

15.6.5 Villkor avseende kvalificerade andelar m.m.

Villkoren för att underlåta uttagsbeskattning har utformats så att det inte ska vara möjligt att kringgå reglerna om beskattning av utdelning och kapitalvinst på andelar i fåmansföretag i 57 kap. IL. Det är exempelvis inte möjligt att utan uttagsbeskattning överföra tillgångar till underpris från ett fåmansföretag till ett företag vars aktier inte omfattas av reglerna i 57 kap. IL.

**Definition
av andel**

Med andel avses i reglerna om underprisöverlåtelse aktie eller annan andel i svenskt aktiebolag, svensk ekonomisk förening eller utländskt bolag (23 kap. 6 § IL). Villkoren i 23 kap. IL om att andelar ska vara kvalificerade avser därför inte det fallet att förvärvaren är en stiftelse, ideell förening, sparbanks eller försäkringsbolag.

Om ett företag är förvärvare i en underprisöverlåtelse anses en andel i detta företag inte som kvalificerad enligt 23 kap. IL om andelen endast är kvalificerad enligt 57 kap. 7, 7 a eller 7 b § IL, se 23 kap. 23 a § IL.

I ett lagakraftvunnet förhandsbesked 2003-02-13 (rättsfallsprotokoll 13/03) har SRN funnit att lagerandelar i byggnadsrörelse, jfr 27 kap. 6 § IL, inte kan anses uppfylla kravet på att vara kvalificerade andelar. Motivet till SRN:s ställningstagande var att begreppet kvalificerad andel i 57 kap. IL endast kan avse andel som utgör kapitaltillgång.

Regeringsrätten har i RÅ 2004 ref. 140 och RÅ 2005 ref. 3 haft att bedöma om andelar varit att anse som kvalificerade vid prövning mot villkoren för en underprisöverlåtelse.

**15.6.5.1 Underprisöverlåtelse mellan en fysisk person
och ett företag**

**Villkor för
ombildning av
enskild firma
till AB**

I tidigare praxis har det accepterats att inkråmet i en enskild firma förts över till ett av den skattskyldige helägt aktiebolag till skattemässiga värden utan uttagsbeskattning. Även fortsättningsvis kommer överföring av enskild firma till företag att kunna göras utan uttagsbeskattning. Ett villkor för detta är dock att samtliga andelar i företaget är (23 kap. 18 § IL), eller under samma beskattningsår kommer att bli (23 kap. 23 § IL), kvalificerade enligt reglerna i 57 kap. 4–6 §§ IL i förvärvarens hand. Det kan noteras att villkoret måste vara uppfyllt, oavsett om underprisöverlåtelsen inneburit en otillbörlig skatteförmån eller ej. Regeringsrätten har i dom RÅ 2002 not. 193 inte medgett undantag från uttagsbeskattning då byggmästare, till underpris, överlätit omsättningsfastigheter till sitt eget nybildade aktiebolag, i vilket han inte kommer att vara verksam i betydande omfattning. RR har således i sin dom gjort klart att lagtexten ska följas trots att aktierna i bolaget blir att betrakta som lagertillgångar enligt 27 kap. 6 § IL, vilket innebär att en avyttring av aktierna helt kommer att beskattas i inkomstslaget näringsverksamhet varför någon otillbörlig skatteförmån knappast uppstår.

**– begränsat
skattskyldiga
delägare**

I ett lagakraftvunnet förhandsbesked 2006-10-25 har SRN funnit att villkoret att samtliga andelar i förvärvande företag ska vara kvalificerade får anses vara uppfyllt, även om vissa delägare är begränsat skattskyldiga.

**Överlåtelse från
AB till enskild
firma**

I motsats till vad som gällt i tidigare praxis ger reglerna om underprisöverlåtelser möjlighet att utan uttagsbeskattning från t.ex. ett aktiebolag överlåta tillgångar till en enskild näringsverksamhet (23 kap. 19 § IL). Detta gäller även om andelarna i företaget från vilket överlåtelsen görs är kvalificerade. Sådana överföringar kan för övrigt göras även till annan än till ägaren av aktiebolaget, t.ex. till dennes barn. Om transaktionen innehåller benefika inslag kan däremot en gåvobeskattning aktualiseras – om överlåtelsen har skett före den 17 december 2004. Det förutsätts dock att det är en underprisöverlåtelse och att det inte lämnats ett sidovederlag i form av t.ex. en arbetsinsats. Om sådant sidovederlag har lämnats har också en förtäckt lön lämnats (se avsnitt 15.3).

15.6.5.2 Underprisöverlåtelser mellan ett svenskt handelsbolag och en fysisk person eller ett företag

Från HB till AB

För att uttagsbeskattning ska kunna underlåtas vid en överlåtelse från ett handelsbolag med fysisk person som delägare till ett företag, krävs att samtliga andelar i det förvärvande företaget är kvalificerade (23 kap. 20 § IL).

Har handelsbolaget enbart företag som delägare och någon fysisk person äger kvalificerade andelar i delägarföretag gäller följande. Det krävs att minst samma andel av andelarna i det förvärvande företaget är kvalificerade som den största andelen kvalificerade andelar i ett något av de företag som är delägare i det överlåtande handelsbolaget (23 kap. 21 § IL).

I vilka fall överlåtelse kan ske mellan HB

Underprisöverlåtelser mellan handelsbolag som ägs av företag där ingen andel är kvalificerad i det överlåtande företaget kan emellertid ske till handelsbolag med såväl fysisk person som företag som ägare utan uttagsbeskattning (se avsnitt 15.6.1.3).

Från AB till HB

Det är också möjligt att utan uttagsbeskattning göra underprisöverlåtelser från ett företag till ett handelsbolag. För att uttagsbeskattning ska kunna underlåtas vid underprisöverlåtelse från ett företag, där någon andel är kvalificerad, till ett svenskt handelsbolag, krävs bl.a. att delägarna i förvärvande handelsbolag enbart består av företag. Uttagsbeskattning ska därför ske om tillgångar överläts till underpris från ett företag vars

**Överlåtelser
mellan fysisk
person och HB**

delägare omfattas av reglerna i 57 kap. IL till ett handelsbolag med delägare som är fysiska personer (prop. 1998/99:15 s. 154).

Vidare krävs, enligt 23 kap. 19 § 3 st. IL, vid överlåtelse från ett företag, där någon andel är kvalificerad, till ett handelsbolag, att minst samma andel av andelarna i vart och ett av de i handelsbolaget delägande företagen ska vara – eller under samma år bli – kvalificerad som andelen kvalificerade andelar i det överlåtande företaget.

Reglerna om underprisöverlåtelser ger däremot ingen möjlighet att underlåta uttagsbeskattning vid överlåtelse av tillgång från en fysisk person till ett handelsbolag (23 kap. 15 § 1 st. IL). Detta beror på att avyttring av andelar i handelsbolag beskattas i inkomstslaget kapital. Däremot kan i de flesta fall tillgångar överlåtas till underpris i motsatt riktning (23 kap. 14 § och 15 § 2 st. IL).

15.6.5.3 Underprisöverlåtelser mellan företag

Om andelarna, eller viss andel av dem, i överlåtande företag är kvalificerade, ska enligt 23 kap. 19 § 2 st. IL minst samma andel av andelarna i förvärvande företag också vara kvalificerade för att uttagsbeskattning inte ska ske.

Exempel

Antag att två fysiker, A och B, äger hälften vardera av andelarna i de bägge bolagen AB X och AB Y. A och B är aktiva i AB X. Deras andelar är därmed kvalificerade enligt reglerna i 57 kap. IL. Om AB X överlåter en tillgång till underpris till AB Y, krävs för underlåten uttagsbeskattning att samtliga andelar i AB Y är kvalificerade.

Antag – under i övrigt samma förutsättningar som i exemplet ovan – att fysikern A nu äger 75 % av samtliga andelar i AB X och att fysikern B äger resterande andelar. Antag vidare att endast A är aktiv i AB X. 75 % av samtliga andelar i AB X är således kvalificerade genom A:s innehav. Om AB X överlåter sina tillgångar till underpris till AB Y krävs att minst 75 % av samtliga andelar i AB Y är kvalificerade. Är inte kravet på kvalificerat andelsinnehav i AB Y uppfyllt utlöser transaktionen uttagsbeskattning.

Såsom reglerna i 23 kap. 19 och 22 §§ IL är utformade omfattas även den situationen att t.ex. ett börsbolag gör en underprisöverlåtelse till ett annat börsbolag och några av aktierna i det över-

låtande företaget innehas av ett fåmansföretag där ägarens aktier är kvalificerade. I en sådan situation måste, enligt lagtexten, även aktierna i det förvärvade bolaget vara kvalificerade till minst samma andel som i överlåtande bolag.

Ett eller flera takbelopp?

Reglerna i 57 kap. IL innehåller en takregel avseende beskattning av kapitalvinst som intäkt av tjänst. Som sådan intäkt tas – för varje företag – upp högst ett belopp som för den skattskyldige och närstående till honom under beskattningsåret och de fem beskattningsår som närmast föregått detta sammanlagt uppgår till 100 basbelopp. En konsekvens av underprisreglernas utformning är att det numera är möjligt för en skattskyldig fysisk person som bedriver verksamhet i flera fåmansföretag att genom överlåtelser av tillgångar till underpris samla övervärden i *ett* bolag och behöva tillämpa endast ett takbelopp. Det har nämligen inte ansetts strida mot grunderna för reglerna i 57 kap. IL att överföra över värden till ett annat fåmansföretag utan uttagsbeskattning (prop. 1998/99:15 s. 145).

15.6.5.4 Tidpunkter, indirekt ägande m.m.

Tidpunkter

Villkoret att andelar i mottagande företag ska vara kvalificerade anses vara uppfyllt även i de fall andelarna först efter överlåtelser, men under året för denna, blir kvalificerade i handen på den person som ägde andelarna vid tidpunkten för överlåtelser (23 kap. 23 § IL). Detta kan uppnås t.ex. genom att en tidigare passiv ägare aktivt tar del i det förvärvande företagets verksamhet. Lämnas utdelning på andelarna efter överlåtelser men under året för denna, krävs att andelarna är kvalificerade vid tidpunkten för utdelningen.

Indirekt ägande

Kravet på kvalificerade andelar gäller även vid indirekt ägande (23 kap. 22 § IL). Bestämmelsen har ansetts erforderlig på grund av att reglerna i 57 kap. IL tar sikte endast på aktier och andelar som ägs direkt av en fysisk person. Även här gäller att en andel i ett förvärvande företag som är kvalificerad bara enligt 57 kap. 7, 7 a eller 7 b § (pga. andelsbyten) inte anses som en kvalificerad andel (23 kap. 23 a § IL).

Hur ett indirekt innehav påverkar klassificeringen åskådliggörs genom ett exempel hämtat från förarbetena (prop. 1998/99:15 s. 275).

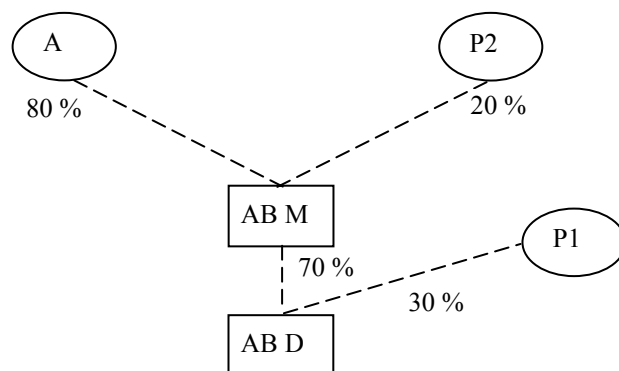

Andelskapitalet i ett aktieföretag, AB D, är fördelat på 100 andelar. 30 andelar ägs av en passiv delägare, P 1, och 70 av ett moderbolag, AB M. Av de totalt 100 andelarna i AB M ägs 80 av aktiva delägare A och 20 av passiva, P 2.

Eftersom även AB M:s indirekta innehav i AB D ska påverka bedömningen av i vilken utsträckning det föreligger kvalificerat innehav i AB D anses $(0.8 \times 70 =) 56$ andelar av AB M:s samtliga andelar i AB D vara kvalificerade.

Lättnadsberättigade andelar

Reglerna om underprisöverlåtelse medger alltså inte att tillgångar utan uttagsbeskattning förs över från ett fämansföretag, vars andelar omfattas av reglerna i 57 kap. IL, till ett företag, vars andelar inte omfattas av dessa regler. Däremot finns det inga inskränkningar i möjligheterna att överföra tillgångar till underpris från ett företag, vars andelar inte berättigar till lättnad på kapitalinkomster enligt 43 kap. IL, till ett företag vars andelar berättigar till sådan lättnad, om villkoren i övrigt är uppfyllda. Det beror på att risken för inte önskvärda skatteförmåner i sådana fall har bedömts som obetydlig (prop. 1998/99:15 s. 146). Lättnadsreglerna har numera upphört att gälla (se SFS 2005:1136).

15.7 Om uttagsbeskattning inte sker

Varken uttags- eller utdelningsbeskattning ...

Av 23 kap. 11 § IL följer att direkta och indirekta ägare till företag som är parter i en underprisöverlåtelse undgår beskattningens konsekvenser. Detta kan även gälla i de fall näringsbetingad andel överläts till underpris trots att en sådan överlåtelse inte omfattas av underprisreglerna (23 kap. 2 § IL) – se avsnitt 15.3. Bestämmelsen i 23 kap. 11 § IL omfattar ägare som kan vara såväl fysiska som juridiska personer.

Samma gäller för medlemmar i ideella föreningar om en sådan förening överlåter tillgångar till underpris (2001/02:SkU13 s 12–13). I prop. 1998/99:15 s. 172 har i huvudsak följande exempel använts för att illustrera detta.

Två aktiebolag, A och B, helägs av den fysiska personen F. En tillgång eller verksamhetsgren överläts till underpris från A till B. Underprisreglerna är tillämpliga, varför uttagsbeskattning inte ska ske. Av 14 och 15 §§ UPL (numera 23 kap. 11–12 §§ IL) följer att F inte ska utdelningsbeskattas för ett belopp som motsvarar skillnaden mellan tillgångens marknadsvärde och köpeskillingen (skillnadsbeloppet) samt att omkostnadsbeloppet för aktierna i B inte ska ökas med skillnadsbeloppet.

**... eller tjänste-
beskattning**

Av 23 kap. 11 § 1 st. IL framgår vidare att varken förvärvaren – om denne i stället för ett företag är en fysisk person – eller den som direkt eller genom indirekt innehav äger kvalificerad andel i det förvärvande företaget, ska ta upp skillnaden mellan förvärvspris och marknadsvärdet som intäkt av tjänst (se vidare prop. 2001/02:46 s. 55).

Detta innebär att om underprisreglerna är tillämpliga, ska den som direkt eller indirekt äger andel i det överlåtande företaget inte utdelningsbeskattas och om förvärvaren är en fysisk person ska denne inte beskattas i inkomstslaget tjänst. Inte heller ska den som direkt eller indirekt äger kvalificerad andel i det förvärvande företaget beskattas i inkomstslaget tjänst.

**Undantag då
fysisk person
är förvärvare**

Om ersättningen understiger det skattemässiga värdet och förvärvaren är en fysisk person, kan beskattning ske av förvärvaren för inkomst av tjänst för skillnadsbeloppet mellan det skattemässiga värdet och vederlaget. Detta förutsätter dock att förvärvaren är eller har varit anställd i, eller uppdragstagare hos, det överlåtande företaget (23 kap. 11 § 2 st. IL).

**– mellanskillnad =
tjänst eller
utdelning**

Om en tillgång, en verksamhet, en verksamhetsgren eller en ideell andel av en sådan överläts till en fysisk person utan ersättning, kan personen – om denne direkt eller indirekt äger andelar i det överlåtande företaget – utdelningsbeskattas för ett belopp motsvarande det skattemässiga värdet av tillgången. Bestämmelsen har införts för att motverka skatteplanering. Eftersom anskaffningsvärdet för den överlåtna tillgången hos förvärvaren, enligt 23 kap. 10 § IL, utgörs av det skattemässiga värdet, skulle avsaknaden av en sådan bestämmelse kunna ha gett en fysisk person möjlighet att ta ut den överlåtna till-

gången utan utdelningsbeskattning av värdet upp till det skattemässiga värdet. Andra ledet av dubbelbeskattningen skulle därigenom ha kunnat kringgås (prop. 1998/99:15 s. 272). Utgår ersättning som är lägre än det skattemässiga värdet ska utdelningsbeskattning ske av skillnadsbeloppet.

Är förvärvaren såväl anställd i det överlåtande företaget som delägare i detta får man, mot bakgrund av omständigheterna i det enskilda fallet, ta ställning till om beskattningen ska ske som lön eller utdelning.

Av 23 kap. 11 § 3 st. IL framgår att dessa regler även gäller för fysiska personer som är delägare i handelsbolag i de fall detta förvärvat tillgång utan vederlag eller för ett vederlag som understiger det skattemässiga restvärdet från direkt eller indirekt ägt företag.

Överföring mellan AB – utdelningsbeskattning?

När det gäller eventuell beskattning av *ägaren till det överlåtande företaget* i de fall överlåtelsen sker mellan två företag som denne är delägare i ("oäkta koncern"), och överlåtelsen sker till ett vederlag understigande det skattemässiga värdet, finns det en oklarhet i förhållandet lagtext och vissa förarbetsuttalanden. Frågan är om den fysiske personen (F) ska utdelningsbeskattas för skillnadsbeloppet (skattemässigt värde ./ vederlaget) och i så fall om hans anskaffningskostnad för andelarna i AB B ska ökas med motsvarande belopp, se följande exempel.

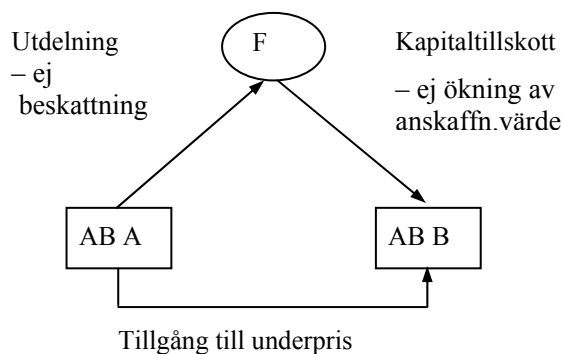

– förarbetena talar ev. för beskattning

I förarbetena (prop. 1998/99:15 s. 172) sägs bl.a. att det i 14 och 15 §§ UPL (motsvaras i huvudsak numera av 23 kap. 11 och 12 §§ IL) finns en indirekt reglering på så sätt att man motsatsvis kan utläsa, att när uttagsbeskattning sker ska också utdelningsbeskattning äga rum och omkostnadsbeloppet ökas i motsvarande mån, jfr RÅ 2004 ref. 1 (Sipano II-domen),

RR 2007-11-06 (mål nr 189-07) och del 2 avsnitt 16.6. Regeringsrätten har dock i två domar RÅ 2007 ref. 5 I och II (fhb) underlåtit att utdelningsbeskatta medlem i en ideell förening som uttagsbeskattats vid överföring av värdepapper till underpris till annan ideell förening respektive stiftelse. Regeringsrättens bedömning gällande utdelningsbeskattning torde vara begränsad till situationer där överlåtaren är en ideell förening. I nämnda prop. s. 150 uttalas bl.a. att om vederlaget understiger det skattemässiga värdet, ska en uttagsbeskattning ske motsvarande skillnadsbeloppet. Vidare sägs i a. st. (jfr s. 126 f) att värdeöverföringen vid underprisöverlåtelse mellan två bolag inte ska behandlas som en förbättringskostnad hos någon som direkt eller indirekt äger aktier i bolaget. Detta bör, säger man, ”inte gälla till den del överlåtelsen skett för ett pris under det skattemässiga värdet, eftersom skillnadsbeloppet beskattas hos överlåtaren” (dvs. en form av uttagsbeskattning, jfr ovan). En sådan ”uttagsbeskattning” skulle således kunna medföra utdelningsbeskattning för F. Förarbetsuttalandena är dock inte helt entydiga (se t.ex. a.a. s. 272).

– lagtexten talar mot beskattning

Mot att utdelningsbeskatta F talar att man i 23 kap. 11 § 1 st. IL anger bl.a. att överlåtelsen inte ska medföra att någon som äger andel i det överlåtande företaget ska utdelningsbeskattas. Det enda undantag från nämnda huvudregel som görs i 23 kap. 11 § 2 st. IL gäller det fallet att förvärvaren är en fysisk person. Det fallet att tillgång till underpris förs över mellan två företag ägda av en fysisk person regleras däremot inte i lagrummet.

Tidigare praxis på området (se bl.a. RÅ 1992 ref. 56, Sipano-domen) – ej utdelningsbeskattning om tillgång fanns kvar i den dubbelbeskattade sektorn – är numera överspelad i och med den uttryckliga reglering om underprisöverlåtelser som finns i 23 kap. IL (jfr RÅ 2004 ref. 1, Sipano II-domen). Till ledning för bedömningen finns således nämnda bestämmelser och en bokstavstolkning av dem leder till att man inte kan utdelningsbeskatta F för skillnaden mellan det skattemässiga värdet och vederlaget, trots att AB A ska beskattas för nämnda belopp. F:s omkostnadsbelopp på hans aktier i AB A ska därmed inte heller ökas.

Sammanfattningsvis talar lagtexten närmast mot att utdelningsbeskatta F, medan vissa förarbetsuttalanden ger ett visst stöd för utdelningsbeskattning av F. Enligt Skatteverkets uppfattning bör lagtexten följas dvs. F ska inte utdelningsbeskattas. Likartad bedömning har SRN gjort i ett lagakraftvunnet förhandsbesked 2003-06-26 som innebar att två bröder inte

utdelningsbeskattades för skillnaden mellan skattemässigt värde och vederlaget vid en underprisöverlåtelse mellan bolag i oäkta koncern med hänvisning till 23 kap. 11 § 1 st. 1 meningen IL.

Ägare till företag som är parter i en underprisöverlåtelse ska som tidigare nämnts normalt inte bli föremål för beskattning i inkomstslaget kapital eller i tjänst (23 kap. 11 § IL). Inte heller ska skillnaden mellan marknadsvärdet och ersättningen öka ägarnas omkostnadsbelopp på andel i förvärvande företag eller andel i företag som, direkt eller indirekt, äger andel i förvärvande företag (23 kap. 12 § 1 st. IL). Detta kan även gälla i de fall näringsbetingad andel överläts till underpris trots att en sådan överlåtelse inte omfattas av underprisreglerna (23 kap. 2 § IL) – se även avsnitt 15.3.

Undantag vid förvärv från ägare i företaget

Om en tillgång, en verksamhet, en verksamhetsgren eller en ideell andel av en sådan, däremot förvärvas från en *andelsägare i företaget* (t.ex. från moder- till dotterbolag) utan vederlag eller mot ett vederlag som understiger tillgångens skattemässiga värde kommer, enligt 23 kap. 12 § 2 st. IL, dennes omkostnadsbelopp för aktierna i det förvärvande företaget att ökas med ett belopp motsvarande skillnaden mellan det skattemässiga värdet och vederlaget. Skillnadsbeloppet behandlas med andra ord som ett tillskott. En sådan transaktion medför också att överlåtaren beskattas för skillnaden mellan det skattemässiga värdet och vederlaget enligt 23 kap. 10 § IL. Om denna beskattning, som är en beskattning till följd av ett uttag ur näringsverksamheten, ska behandlas som uttagsbeskattning eller om uttagsbeskattning endast avser den beskattning som, med stöd av reglerna i 22 kap. IL, sker för skillnaden mellan marknadsvärdet och vederlaget är osäkert (jfr SOU 1998:1 s. 174 och prop. 1989/99:15 s. 150). Transaktionen behandlas på samma sätt som om andelsägaren först tillskjuter ett belopp motsvarande det skattemässiga värdet av tillgången och därefter säljer tillgången till företaget till det skattemässiga värdet (prop. 1998/99:15 s. 273).

Återläggning av värdeminskning-avdrag

Vid uttagsbeskattning till följd av överlåtelse av *näringsfastighet* (definition i 2 kap. 14 § IL) som är en kapitaltillgång, dvs. en näringsfastighet som inte utgör lager (jfr 25 kap. 3 § IL), ska medgivna värdeminskning-avdrag och tillika medgivna avdrag för förbättrande reparationer och underhåll för beskattningsåret och de närmast fem föregående beskattningsåren återföras (26 kap. 2 § första st. IL).

Vid överlåtelse av *näringsbostadsrätt* (kapitaltillgång) som medför uttagsbeskattning, återförs medgivna avdrag för värdehöjande reparationer och underhåll för beskattningsåret och de närmast fem föregående beskattningsåren (26 kap. 1 § andra st. jfr med 26 kap. 2 § första st. IL).

Vid uttagsbeskattning vid överlåtelse av *lagerfastighet* återförs medgivna värdeminskningssavdrag, som har gjorts vid beskattningen men inte i räkenskaperna (26 kap. 12 § IL).

**Näringsfastighet
– kapitaltillgång**

Om reglerna om undantag från uttagsbeskattning i 23 kap. IL är uppfyllda, ska inte medgivna avdrag för värdehöjande reparationer och underhåll av näringsfastighet som är kapitaltillgång eller näringsbostadsrätt återföras, 23 kap. 13 § IL.

När underprisöverlåtelsen avser en näringsfastighet som är kapitaltillgång kommer inte heller några värdeminskningssavdrag att återföras vid beskattningen. Detta följer av att skattemässigt värde definieras i 2 kap. 32 § IL som det omkostnadsbelopp som gäller vid kapitalvinstbeskattningen reducerat med medgivna värdeminskningssavdrag.

Är omkostnadsbeloppet t.ex. 100 enligt kapitalvinstreglerna och värdeminskningssavdrag har medgetts med t.ex. 20, är det skattemässiga värdet 80. Enligt 23 kap. 10 § IL ska tillgången anses överlåtten till dess skattemässiga värde om ersättningen understiger detta, vilket i exemplet innebär att det skattemässiga värdet, 80, understiger det omkostnadsbeloppet enligt kapitalvinstreglerna, 100 (jfr 44 kap. 13 § IL). Detta leder i sin tur, enligt bestämmelserna i 26 kap. 5 § IL, till att någon återföring av medgivna värdeminskningssavdrag inte ska ske. I stället reduceras omkostnadsbeloppet (45 kap. 16 § 1 st. IL). I exemplet leder detta till att omkostnadsbeloppet vid kapitalvinstberäkningen reduceras från 100 till 80, dvs. varken vinst eller förlust, samtidigt som ingen återföring sker. Förvärvaren övertar då det skattemässiga värdet (80).

**Näringsfastighet
– lagertillgång**

Avser underprisöverlåtelsen en näringsfastighet som utgör lagertillgång, definieras det skattemässiga värdet även här som skillnaden mellan anskaffningsutgift och skattemässiga medgivna värdeminskningssavdrag (2 kap. 31 § IL), dvs. i exemplet $(100-20=)$ 80. Även här gäller enligt 23 kap. 10 § IL att tillgången anses överlåtten till ett belopp motsvarande det skattemässiga värdet, 80. Värdeminskningssavdrag på lagerfastighet aktualiseras endast när fastigheten använts i rörelsen för t.ex. uthyrning under en period innan avyttring sker.

Har värdeminskningssavdraget inte gjorts i räkenskaperna ska det återföras vid underprisöverlåtelse enligt 26 kap. 12 § IL. Vad gäller kravet på att återföra gjorda värdeminskningssavdrag på lagerfastigheter, gäller detta endast för överlåtelse gjorda den 7 december 1999 eller senare, 5 kap. 7 § ILP (SFS 2000:79, prop. 1999/2000:38 s. 2, 38–40 och 41 och SkU12 s. 8). Skyldighet att återföra förbättrande reparationer och underhåll finns vid överlåtelse som skett efter den 31 december 2003 (SFS 2003:1074).

16 Fusioner och fissioner

37 kap. IL

bet. 1999/2000:SkU2, prop. 1999/2000:2 Del 2 s. 431–438,
SOU 1997:2 Del II s. 335–344

prop. 2001/02:42 s. 34

bet. 2001/02:SkU 13, prop. 2001/02:46

bet. 2002/03:SkU5, prop. 2002/03:15

bet. 2002/03:SkU14, prop. 2002/03:96, SOU 2001:11

bet. 2003/04:SkU16, prop. 2003/04:28

bet. 2003/04:SkU34, prop. 2003/04:134

bet. 2006/2007:SkU2, prop. 2006/2007:2

SOU 2005:19

Sammanfattning

I 37 kap. IL finns regler om fusioner och fissioner. De företag som kan omfattas av bestämmelserna är svenskt aktiebolag, svensk ekonomisk förening, svensk sparbank, svenskt ömsesidigt försäkringsföretag, utländskt bolag och annat utländskt företag som hör hemma i en stat som är medlem i EU under vissa förutsättningar.

Nedan behandlas reglerna om fusioner respektive fissioner var för sig.

16.1 Fusioner

16.1.1 Allmänt

Fusion innebär att ett företag t.ex. ett aktiebolag eller en ekonomisk förening, går upp i ett annat företag. Det ena företaget övertar då det andra företags tillgångar och skulder utan mellanliggande likvidation. Fusionsförfarandet är föremål

för omfattande rättslig reglering. För aktiebolag reglerar ABL tre olika fusionsformer.

- Absorption** Den första avser fusion mellan två från varandra oberoende aktiebolag och innebär att det ena bolaget absorberas av det andra (23 kap. 1 § 2 st. 1 p. ABL).
- Kombination** Den andra fusionsformen innebär att två eller flera överlåtande bolag förenas genom att bilda ett nytt aktiebolag, som övertar deras tillgångar och skulder mot aktierna i det övertagande bolaget (23 kap. 1 § 2 st. 2 p. ABL).
- ” 23:28-fusion ”** Den tredje fusionsformen är ett specialfall av fusion genom absorption och omfattar fusion mellan moderbolag och helägt dotterbolag (23 kap. 28 § ABL). Detta slag av fusion är det vanligaste förfarandet för samgående mellan svenska aktiebolag. Genom bestämmelserna om rätt till tvångsinlösen av minoritetsaktier i dotterbolag, dvs. när moderbolaget äger mer än 90 procent av aktierna, utökas möjligheterna att tillämpa denna fusionsform.
- Omvänd fusion** I praktiken förekommer också s.k. omvänd fusion. En omvänd fusion innebär att ett moderbolags samtliga tillgångar och skulder övertas av dess dotterbolag mot vederlag till moderbolagets ägare i form av befintliga andelar i dotterbolaget, varvid moderbolaget upplöses utan likvidation. SRN har i ett förhandsbesked den 24 november 1999 (inte överklagat) utgått från att ett sådant förfarande omfattas av reglerna om absorption i ABL. Se vidare nedan 16.1.3.
- Fusionsavtal** Vid fusion ska ett fusionsavtal upprättas. Det överlåtande bolaget ska anses upplöst och dess tillgångar och skulder övertagna av det övertagande bolaget när beslut om tillstånd till fusionen registrerats hos registreringsmyndigheten (23 kap. 34 § ABL).
- Fusionsvederlag** Som vederlag till aktieägarna i det överlåtande bolaget lämnas aktier i det övertagande bolaget. Som fusionsvederlag får också lämnas pengar (23 kap. 1 § ABL).

Fusion kan också äga rum mellan andra slag av företag än aktiebolag, t.ex. ekonomiska föreningar. Det finns särskilda regler om fusioner för ekonomiska föreningar i EFL.

16.1.2 Beskattning – allmänt

Den 1 januari 1999 trädde lagen (1998:1603) om fusioner, fissioner och verksamhetsöverlåtelse (FUL) i kraft.

FUL innebar att det infördes nya regler som omfattar såväl svenska som internationella fusioner. I sammanhanget bör dock noteras att gränsöverskridande fusioner för närvarande inte kan genomföras på grund av avsaknaden av civilrättslig reglering. De skatterättsliga reglerna om fusioner får därför i praktiken endast betydelse vid fusioner mellan svenska företag samt mellan utländska företag med verksamhet i Sverige. I motiven uttalas trots detta att tolkningen av den svenska lagstiftningen kan komma att påverkas av innehållet i fusionsdirektivet och av EG-domstolens praxis (prop. 1998/99:15 s. 215). Att en sådan tolkning kan bli aktuell framgår även av EG-domstolens dom den 17 juli 1997 i målet Leur-Bloem (C28/95).

Den grundläggande tanken med reglerna är att fusioner inte ska utlösa någon beskattning hos det överlåtande företaget. I stället medges undantag från omedelbar beskattning genom att det övertagande företaget träder in i det överlåtande företags skattemässiga situation. Det ska med andra ord råda en skattemässig kontinuitet mellan de båda företagen.

Den reglering i FUL som gäller fusioner har förts över till 37 kap. IL. En fusion som uppfyller i 37 kap. IL uppställda krav kan genomföras utan att någon omedelbar beskattning uppkommer. Den benämns i 37 kap. IL som *kvalificerad fusion*, se vidare avsnitt 16.1.5.

Vid en kvalificerad fusion inträder det övertagande företaget i det överlåtande företags skattemässiga situation. Undantaget från beskattning i 37 kap. IL är obligatoriskt om villkoren i 11–15 §§ uppfylls.

16.1.3 Definitioner

Fusion

Med *fusion* avses, enligt 37 kap. 3 § IL, en ombildning som uppfyller följande förutsättningar:

1. Samtliga tillgångar samt skulder och andra förpliktelse hos ett företag (*det överlåtande företaget*) ska tas över av ett annat företag (*det övertagande företaget*).
2. Det överlåtande företaget ska upplösas utan likvidation.

Vad som sägs om det överlåtande företaget gäller, om det vid en fusion finns flera överlåtande företag, vart och ett av dessa (37 kap. 7 § IL).

SRN har den 24 november 1999 i ett (inte överklagat) förhandsbesked prövat om en omvänd fusion omfattas av den

nu upphävda lagen FUL. Det kan noteras att definitionen av fusion i då gällande FUL i materiellt hänseende överensstämmer med nuvarande reglering enligt IL. I fallet ägde ett moderbolag samtliga aktier i ett dotterbolag (DB) som i sin tur ägde samtliga aktier i sitt dotterbolag (DDB). Vid en fusion där ett moderbolag absorberas av ett dotterbolag kan det, på grund av förbudet mot förvärv av egna aktier, sättas i fråga om moderbolagets ”samtliga” tillgångar övertas av dotterbolaget. SRN utgick i sitt förhandsbesked från den förutsättningen i ansökan att ifrågavarande fusion är en sådan fusion som avses i 23 kap. 1 § ABL och att den är möjlig att genomföra utan att den strider mot de stämmelser i ABL. SRN ansåg därvid att bestämmelserna i 4 § FUL (motsvarande 37 kap. 3 § IL) inte kan ses som ett krav på att övertagande bolag ska behålla övertagna tillgångar. SRN fann att fusionen uppfyllde de i 4 § FUL uppställda villkoren trots att dotterbolagets innehav av de egna aktierna är ytterst kortvarigt vid en fusion av ifrågavarande slag. Med hänsyn härtill samt till att övriga nödvändiga förutsättningar enligt FUL ansågs uppfyllda fann SRN att fusionen inte skulle medföra någon omedelbar inkomstbeskattning av de inblandade bolagen.

Kvalificerad fusion

Med *kvalificerad fusion* avses en fusion som uppfyller villkoren i 37 kap. 11–15 §§ IL. Sådana fusioner omfattas, till skillnad från andra fusioner, av regler om i huvudsak skattemässig kontinuitet. Se nedan.

Fusionen genomförd

En fusion ska anses genomförd när det överlåtande företaget har upplösts (37 kap. 8 § IL). Om andelsägarna i det överlåtande företaget ska erhålla vederlag för sina andelar ska detta också ha utgetts.

Det kan nämnas att RR angett att den omständigheten att ett bolag som upplösts genom fusion efter upplösningen saknar rättshandlingsförmåga och inte kan vara part i en process inte innebär att en process avseende det upplösta bolagets inkomsttaxering som pågår då bolaget upplösts måste läggas ned eller att en sådan process inte kan inledas sedan bolaget upplösts. Part i den fortsatta eller nya processen blir det övertagande bolaget, till vilket det upplösta bolagets tillgångar och skulder övergått (RÅ 2002 ref. 82). I 37 kap. 9 § IL anges vilka företag som omfattas av bestämmelserna i kapitlet. Dessa företag är:

1. svenskt aktiebolag, svensk ekonomisk förening, svensk sparbank och svenskt ömsesidigt försäkringsföretag. Det

kan nämnas att den nya associationsformen europabolag räknas som aktiebolag (2 kap. 4 § IL). Ett europabolag med säte i Sverige behandlas därför som ett svenskt aktiebolag.

2. utländskt bolag (2 kap. 5 a § IL), och
3. annat utländskt företag, om det är en utländsk juridisk person (6 kap. 8 § IL), som hör hemma i en stat som är medlem i EU och som bedrivs i någon av de associationsformer som anges i bilaga 37.1 och är skyldigt att betala någon av de skatter som anges i bilaga 37.2, utan valmöjlighet eller rätt till undantag. Om överlåtaren inte uppfyller kravet på att utgöra en utländsk juridisk person tillämpas reglerna i 37 kap. 30 a § om fiktiv avräkning, se avsnitt 16.1.8.

Ett företag anses vid tillämpningen av bestämmelserna i 37 kap. IL höra hemma i en viss stat som är medlem i EU, om företaget enligt lagstiftningen i denna stat hör hemma i staten i skattehänseende och inte anses ha hemvist i en annan stat på grund av ett skatteavtal. Om företaget genom ett skatteavtal anses ha hemvist i en annan medlemsstat, ska det anses höra hemma i denna andra medlemsstat (37 kap. 10 § IL). Som exempel kan nämnas att ett aktiebolag som är registrerat i Sverige ska anses ha hemvist här i riket enligt 6 kap. 3 § IL. Skulle företaget ha verklig ledning i en annan stat med vilken Sverige slutit skatteavtal motsvarande OECD:s modellavtal kommer dock företaget att anses ha hemvist i den andra staten enligt skatteavtalet. Se Handledning för internationell beskattning.

Det kan noteras att begreppet ”företag” i 37 kap. 9 § IL även omfattar investmentföretag och privatbostadsföretag. Om det överlåtande företaget är ett privatbostadsföretag måste dock det övertagande företaget vara en bostadsrättsförening som är ett privatbostadsföretag (37 kap. 15 § IL).

16.1.4 Villkor för undantag från omedelbar beskattning – kvalificerade fusioner

Kvalificerad fusion

Under vissa förutsättningar kan fusion genomföras utan att någon beskattning utlöses omedelbart. Det övertagande företaget träder då in i det överlåtande företags skattemässiga situation bortsett från några särskilt reglerade undantag i 37 kap. 20–28 §§ IL.

För att det grundläggande kravet på kontinuitet i beskattningen ska kunna upprätthållas ställer 37 kap. 11–15 §§ IL upp ett

antal krav, som samtliga måste uppfyllas för att fusionen inte ska föranleda någon omedelbar beskattning. En fusion som uppfyller dessa krav benämns *kvalificerad fusion* (37 kap. 4 § IL).

För att en fusion ska vara kvalificerad måste följande villkor vara uppfyllda.

Det överlåtande företaget

En förutsättning för att beskattning inte omedelbart ska aktualiseras vid en fusion är att det överlåtande företaget omedelbart före fusionen ska vara skattskyldigt i Sverige för inkomst av åtminstone en del av näringsverksamheten. Inkomsten får inte ha varit helt undantagen från beskattning på grund av ett skatteavtal (37 kap. 11 § IL).

Det övertagande företaget

Det övertagande företaget ska omedelbart efter fusionen vara skattskyldigt i Sverige för inkomst av sådan näringsverksamhet som det överlåtande företaget beskattats för. Inkomsten får inte helt eller delvis vara undantagen från beskattning på grund av ett skatteavtal (37 kap. 12 § IL). Det övertagande företags nationalitet påverkar inte reglernas tillämplighet. Avgörande för tillämpningen av dessa är, att den överlåtna verksamheten knyts till ett fast driftställe i Sverige och att inkomsten inte är undantagen från beskattning på grund av skatteavtal. I praktiken torde dock bestämmelserna i 37 kap. IL komma att tillämpas så gott som uteslutande på fusioner mellan svenska företag. Bestämmelserna kan dock bli tillämpliga om t.ex. två danska företag fusioneras och en del av en näringsverksamhet såväl före som efter fusionen bedrivs från ett fast driftställe i Sverige. Vid fusion mellan två svenska företag kan kontinuitet medges även för verksamhet som bedrivs utomlands, under förutsättning att inkomsten från verksamheten hos det övertagande företaget inte är undantagen från beskattning i Sverige genom skatteavtal.

Fusionsvederlag

Om det övertagande företaget vid en fusion inte äger samtliga andelar i det överlåtande företaget, får fusionsvederlag betalas bara till andra andelsägare i detta företag än det övertagande företaget (37 kap. 13 § IL). Det finns inte något villkor om fusionsvederlagets beskaffenhet. (En annan sak är att detta kan få betydelse vid beskattningen av andelsägarna i det överlåtande bolaget, se avsnitt 16.1.10.) Fusionsvederlaget kan således bestå av såväl kontanter som andelar i det övertagande företaget.

**Beskattningsårets
längd för den
överlåtna
verksamheten**

Enligt 37 kap. 19 § IL utgörs beskattningsåret för det övertagande företaget, såvitt avser den övertagna verksamheten, av tiden från ingången av räkenskapsåret för det överlåtande företaget till utgången av räkenskapsåret för det övertagande företaget. För att det ska vara fråga om en kvalificerad fusion får beskattningsåret för den överlåtna näringsverksamheten inte genom fusionen komma att överstiga arton månader (37 kap. 14 § IL).

Exempel 1

Det överlåtande företaget har kalenderår som räkenskapsår, och det övertagande företags räkenskapsår är 1 juli–30 juni. Fusionen sker den 1 oktober.

Beskattningsåret för den överlåtna verksamheten blir tiden 1 januari–30 juni följande år. Räkenskapsåret blir med andra ord 18 månader.

Om det övertagande företaget i stället hade haft räkenskapsår 1 september–31 augusti skulle beskattningsåret för den överlåtna verksamheten ha blivit 20 månader och därmed för långt för att undantag från omedelbar beskattning med stöd av 37 kap. IL ska kunna vara möjligt.

**Privatbostads-
företag**

Om det överlåtande företaget är ett privatbostadsföretag, ska det övertagande företaget vara en bostadsrättsförening som är ett privatbostadsföretag (37 kap. 15 § IL). Det övertagande företaget får i ett sådant fall inte vara ett aktieföretag (prop. 2002/03:12 s.107–109).

16.1.5 Beskattning vid kvalificerade fusioner

**Huvudregel –
kontinuitet**

Det överlåtande företaget ska i fråga om sådan näringsverksamhet som avses i 37 kap. 11 § IL (se ovan) inte ta upp någon inkomst eller dra av någon utgift på grund av fusionen. Företaget ska inte heller beskattas för resultatet av det beskattningsår som avslutas genom att fusionen genomförs (det sista beskattningsåret), 37 kap. 18 § IL.

Det övertagande företaget träder in i det överlåtande företags skattemässiga situation bortsett från några särskilt reglerade undantag. Detta innebär bl.a. att det övertagande företaget ska anses ha bedrivit det överlåtande företags näringsverksamhet från ingången av det överlåtande företags sista beskattningsår. Inkomsten hos det övertagande företaget för det beskattningsår då fusionen äger rum beräknas därför med hänsyn till

de ingående balansposterna hos det överlåtande företaget. Övertagandet från det överlåtande företaget anses ha skett retroaktivt. Retroaktiviteten innebär bl.a. att underskott som har uppkommit i det överlåtande företaget under innevarande beskattningsår kan utjämnas mot överskott hos det övertagande företaget. Full resultatutjämnning mellan det övertagande och det överlåtande företaget accepteras således, trots att koncernbidragsförutsättningar formellt saknas för detta beskattningsår. Beträffande tidigare års underskott, se avsnitt 7.

Kontinuiteten innebär, att den skattemässiga karaktären av de överlåtna tillgångarna (inventarier, lagertillgångar eller kapitaltillgångar) hos det överlåtande företaget bibehålls hos det övertagande företaget.

Vidare innebär kontinuiteten att övertagande i princip sker av rätt till avdrag för underskott i näringsverksamheten och outnyttjade avdrag för kapitalförluster enligt 48 kap. 26 § IL (den s.k. aktiefällan). Det finns dock vissa inskränkningar, såväl vad gäller belopp som tidsmässigt, när det gäller att ta över gamla underskott. Det finns också en begränsning för fåmansföretag avseende rätten att ta över ”fällanförluster”. Se avsnitt 16.1.7 nedan.

I sammanhanget bör vidare noteras att RR genom RÅ 2000 ref. 18 och RÅ 2000 ref. 36 gjort en långt gående tillämpning av kontinuitetsprincipen. I det först nämnda avgörandet fann RR att fusion varigenom ett icke investmentföretag absorberas av ett investmentföretag inte föranledde någon omedelbar beskattning. Vid inkomstbeskattning av investmentföretaget ska hänsyn tas till kapitalvinst och kapitalförlust på aktier i den aktieportfölj som övertogs från dotterbolaget. Härvid ska vinsten eller förlusten beräknas med utgångspunkt i det skattemässiga värde som gäller för dotterbolaget vid tidpunkten för fusionen. I RÅ 2000 ref. 36 har rättsläget beträffande särskild löneskatt på pensionskostnader klarlagts. RR fastslog i denna dom att kontinuitet även ska tillämpas vid beräkningen av underlaget för särskild löneskatt på pensionskostnader.

**Byggnadsrörelse
m.m.**

Kontinuitetsreglerna i 37 kap. IL har företräde framför reglerna i 27 kap. IL om att fastigheter som anskaffas av den som bedriver byggnadsrörelse eller handel med fastigheter ska anses utgöra omsättningstillgångar.

Exempel 2

Ett byggnadsrörelsedrivande aktiebolag (A) har ett fastighetsförvaltande dotterbolag (B). Aktierna i B utgör lagertillgångar hos A. B:s fastigheter utgör anläggningstillgångar.

Om B fusioneras med A kommer aktierna som utgör lagertillgångar att utsläckas. De fastigheter som övertas av A kommer hos A att bibehålla karaktären av anläggningstillgångar. Lagertillgångar i form av aktier kommer med andra ord att ersättas av kapitalvinstbeskattade tillgångar i form av fastigheter.

En annan konsekvens av att kontinuitetsreglerna i här aktuellt avseende har företräde framför andra allmänna bestämmelser i IL är, att om ett fastighetsförvaltande företag efter en fusion kommer att inneha en fastighet som utgör lagertillgång, anses det inte på grund härav bedriva byggnadsrörelse eller handel med fastigheter (prop. 1998/99:15 s. 219), se även SRN:s förhandsbesked 2006-11-01.

Beskattningsår

Det övertagande företags beskattningsår för den övertagna näringsverksamheten är, som tidigare nämnts, tiden från ingången av det överlåtande företags sista beskattningsår till utgången av det räkenskapsår för det övertagande företaget som avslutas närmast efter det att fusionen genomförs. Det övertagande företaget kommer med andra ord – såvitt avser den övertagna verksamheten – att ha ett räkenskapsår som utgörs av tiden från ingången av räkenskapsåret för det överlåtande företaget till utgången av räkenskapsåret för det övertagande företaget (37 kap. 19 § IL).

Räkenskapsenlig avskrivning

En förutsättning för rätt till avdrag för räkenskapsenlig avskrivning enligt 18 kap. 14 § IL är att avdraget motsvarar avskrivningen i räkenskaperna. Om ett övertagande företag vid en fusion tar upp värdet av övertagna inventarier högre än det värde som gällde för det överlåtande företaget behöver detta emellertid inte innebära att företaget går miste om rätten till räkenskapsenlig avskrivning. Ett behållande av nämnda rätt förutsätter dock att mellanskillnaden tas upp som intäkt det beskattningsår då fusionen genomförs eller med en tredjedel på det beskattningsåret och vart och ett av de två följande beskattningsåren (37 kap. 20 § IL).

Fråga har uppkommit hur avdrag för värdeminskning på inventarier ska beräknas efter en sådan uppskrivning (37 kap.

20 § IL). Om värdet på inventarierna – efter övertagandet – inte är högre än anskaffningsvärdet för inventarierna kan avdrag medges såväl enligt huvudregeln (18 kap. 13 § IL) som enligt kompletteringsregeln (18 kap. 17 § IL). Regeringsrätten har i RÅ 2006 ref. 71 kommit fram till att inget hinder föreligger för tillämpning av kompletteringsregeln för det fall uppskrivet värde överstiger anskaffningsvärdet. Se vidare Skatteverkets skrivelse 2006-12-20 ”Värdeminskingsavdrag efter att inventarier övertagits i samband med fusion” (dnr 131 728829-06/111) samt handledning för sambandet mellan redovisning och beskattning, avsnittet fusion. Regeringsrätten har i RÅ 2003 ref. 47 fastställt att vid fusion uppkommen goodwill i moderbolaget inte utlöser beskattning. Skälet till detta var att det i målet inte var fråga om goodwill som förvärvats av annan och att tillgången därmed inte var att betrakta som ett inventarium (jfr 18 kap. 1 § IL). Inte heller ansågs uppskrivning av aktier i dotterdotterbolag utlösa beskattning.

Värdeminskingsavdrag får uppgå till högst 30 % för år räknat. Det innebär att om räkenskapsåret för den övertagna verksamheten inte sammanfaller med det övertagande företags räkenskapsår kommer olika avdragssatser att gälla för de olika verksamheterna. Detta gäller dock endast vid det första bokslutet efter fusionen. I exempel 1 ovan kommer den högsta tillåtna avskrivningsprocenten för den överlåtna verksamheten att vara 45 % och för den gamla verksamheten 30 %.

Om ett övertagande företag vid en fusion tar upp lager, fordringar och liknande tillgångar till ett högre värde än det som gäller i beskattningshänseende för det överlåtna företaget, ska det övertagande företaget, enligt allmänna regler, ta upp skillnaden som intäkt. Detta gäller även beträffande lagerfastigheter (prop. 1998/99:15 s. 224).

16.1.6 Underskott

I 40 kap. IL finns det regler som innebär att ett företags rätt till avdrag för underskott i näringsverksamheten från beskattningsåret närmast före det aktuella beskattningsåret (kvarstående underskott) begränsas i vissa situationer där företaget varit föremål för ägarförändringar. En utförligare redogörelse för bestämmelserna i 40 kap. IL lämnas i avsnitt 7.

I 40 kap. IL finns en beloppsspärr och en koncernbidragsspärr. Till fusionsreglerna har överförts dels beloppsspärren, dels regler i syfte att förhindra att fusion används för att kringgå

koncernbidragsspärren. Sist nämnda regler kan kallas för fusionsspärren (prop. 1998/99:15 s. 225).

Beloppsspärr

Om det kvarstår underskott hos det överlåtande företaget från beskattningsår före det sista beskattningsåret tillämpas, med vissa undantag (se nedan), beloppsspärren i 40 kap. 15–17 IL (37 kap. 21 § IL). Den allmänna beloppsspärren i 40 kap. 15 § IL utgår från den nya ägarens eller de nya ägarnas utgift för att erhålla det bestämmande inflytandet över underskottsföretaget. Med ny ägare avses det övertagande företaget. Som utgift för att erhålla det bestämmande inflytandet över underskottsföretaget vid fusioner får inte bara fusionsvederlaget räknas med utan även utgifter som det övertagande företaget haft för förvärv av andelar i det överlåtande företaget (37 kap. 21 §. 2 st. IL). Till den del beloppsspärren blir tillämplig faller rätten till det kvarstående underskottet bort definitivt.

Undantag från ovanstående gäller

1. Om det övertagande företaget före fusionen hade sådant bestämmande inflytande över det överlåtande företaget som anges i 40 kap. 5 § IL tillämpas inte beloppsspärren (37 kap. 22 § IL).
2. Beloppsspärren tillämpas inte heller vid fusion enligt 12 kap. 1 och 3 §§ EFL, 7 kap. 1 och 2 §§ sparbankslagen eller 10 kap. 1 och 2 §§ lagen om medlemsbanker (37 kap. 23 § IL).

Fusionsspärr

För att inte koncernbidragsspärren i 40 kap. IL ska kunna kringgås genom fusion finns det ytterligare en spärr, ”fusions-spärren” (37 kap. 24 § IL). Enligt denna ska det övertagande företaget först det sjätte beskattningsåret efter det beskattningsår då fusionen genomfördes dra av:

1. underskott hos företaget som kvarstår från beskattningsår före det beskattningsår då fusionen genomfördes, samt
2. underskott hos det överlåtande företaget som kvarstår från beskattningsår före det sista beskattningsåret.

Begränsningen gäller således kvarstående underskott hos såväl det överlåtande som det övertagande företaget. Nämnda tidsmässiga inskränkning i rätten att utnyttja underskott gäller dock inte vid fusion mellan kooperativa föreningar enligt 12 kap. 1 och 3 §§ EFL (37 kap. 26 § IL).

Fusionsspärren gäller inte heller om koncernbidrag med skatterättslig verkan hade kunnat lämnas mellan det överlåtande och

det övertagande företaget året före övertagandet, se SRN:s förhandsbesked 2006-12-04. Var emellertid i ett sådant fall koncernbidragsspärren tillämplig på ett av företagen, har det övertagande företaget rätt till avdrag för kvarstående underskott först vid den taxering då begränsningen skulle ha upphört om fusionen inte hade genomförts (37 kap. 25 § IL).

Gamla kapitalförluster

Som tidigare nämnts innebär kontinuitetsreglerna att det övertagande företaget tar över det överlåtande företags rätt till avdrag för kvarstående kapitalförluster enligt 48 kap. 26 § IL (den s.k. aktiefällan) och 25 kap. 12 § IL (den s.k. fastighetsfällan) om förutsättningarna i övrigt att behandla fusionen enligt kontinuitetsreglerna i 37 kap. IL föreligger (kvalificerad fusion). Ett undantag gäller för förluster i aktiefällan. Om det övertagande företaget är ett fåmansföretag vid utgången av det beskattningsår då fusionen genomförs eller om det överlåtande företaget var ett fåmansföretag vid ingången av beskattningsåret före det sista beskattningsåret, krävs det för rätt till avdrag på kvarstående delägarätter enligt 48 kap. 26 § IL att det övertagande företaget ägde mer än 90 % av andelarna i det överlåtande företaget vid den sistnämnda tidpunkten (37 kap. 27 § IL). I övriga fall föreligger ingen begränsning i det övertagande företags rätt att överta det överlåtande företags kapitalförluster.

16.1.7 Värdepapper som getts ut av det överlåtande företaget

Om det övertagande företaget innehar värdepapper som har getts ut av det överlåtande företaget blir den skattemässiga behandlingen av dem beroende av om de utgör kapitaltillgångar eller lagertillgångar (37 kap. 29 § IL). Om de utgör kapitaltillgångar ska de inte anses avyttrade enligt 44 kap. 8 § IL. Om det övertagande företaget innehar andelar i det överlåtande företaget och dessa är lagertillgångar ska andelarna däremot anses ha avyttrats vid fusionen mot en ersättning som motsvarar deras skattemässiga värde.

16.1.8 Fiktiv avräkning m.m.

Tillgångar och skulder knutna till annat EU-land

Trots att internationella fusioner och fissioner på grund av avsaknaden av civilrättsliga regler för närvarande inte kan genomföras är Sverige genom sitt medlemskap i EU förpliktat enligt fusionsdirektivet att i sin interna lagstiftning införa skattemässiga regler som föreskrivs i direktivet med syfte att underlätta internationella fusioner och fissioner. Av den anledningen har i 37 kap. 30 § 2 st. IL intagits en regel som

avser att implementera artikel 10 i fusionsdirektivet. Paragrafen anger att om tillgångar samt skulder och andra förpliktelser förs över genom en fusion från ett företag som hör hemma i Sverige till ett företag som hör hemma i en annan stat som är medlem i Europeiska unionen gäller följande:

”Det överlåtande företaget har vid tillämpning av 16 kap. 18 och 19 §§ och av lagen (1986:468) om avräkning av utländsk skatt rätt till avdrag respektive avräkning av utländsk skatt som om företaget faktiskt hade betalat den skatt som skulle ha betalats i den stat där det fasta driftstället är beläget om det inte hade funnits sådan lagstiftning där som avses i det av Europeiska gemenskapernas råd den 23 juli 1990 antagna direktivet om ett gemensamt beskattningssystem för fusion, fission, överföring av tillgångar och utbyte av aktier eller andelar som berör bolag i olika medlemsstater (90/434/EEG).”

Vad som ovan nämnts gäller dock endast till den del tillgångarna samt skulderna och förpliktelserna är knutna till en sådan plats i en medlemsstat som är ett fast driftställe enligt ett skatteavtal med Sverige och den staten eller – om det inte finns något skatteavtal – som skulle ha varit ett fast driftställe om 2 kap. 29 § IL hade tillämpats i den staten (37 kap. 30 § 1 st. IL).

Vissa utländska associationer inom EU

Med anledning av fusionsdirektivet har vissa regler (37 kap. 30 a § IL) om fiktiv avräkning införts även då överlåtaren är en utländsk association som inte uppfyller kraven i 6 kap. 8 § IL för att anses som utländsk juridisk person. Som villkor gäller att överlåtaren är en utländsk association som hör hemma i en utländsk stat som är ett EU-land, att associationen bedriver verksamhet i någon av de associationsformerna som anges i bilaga 37.1 samt att säljaren är skyldig att betala någon av de skatter som anges i bilaga 37.2.

16.1.9 Utgifter i samband med fusion

Utgifter som överlåtande och övertagande företag har i samband med fusion eller fission ska dras av (16 kap. 7§ IL).

16.1.10 Beskattning av andelsägarna i det överlåtande företaget

Klassificering hos andelsägarna i det överlåtande företaget

Vid andra fusioner än sådana där ett helägt dotterföretag går upp i moderföretag erhåller andelsägaren i det överlåtande företaget fusionsvederlag. Andelarna i det överlåtande företaget utslocknar när företaget upplöses genom fusionen. Av 44 kap. 8 §. 1 st. p. 3 och 3 st. IL framgår att vid kvalificerade fusioner enligt 37 kap. IL anses andra andelsägare i det överlåtande företaget än det övertagande företaget ha avyttrat sina andelar i det överlåtande företaget.

Hos det övertagande företaget medför fusionen därför ingen beskattning. Om det övertagande företaget redan före fusionen innehar andelar i det överlåtande företaget och dessa utgör lagertillgångar, anses dock andelarna enligt 37 kap. 29 § 2 st. IL avyttrade för det skattemässiga värdet. Intäkten kommer då att neutraliseras av ett lika stort avdrag (jfr prop. 1998/99:15 s. 296).

Andelsbyten m.m.

För andra andelsägare som i fusionsvederlag erhåller kontanter ska en eventuell skattepliktig kapitalvinst som huvudregel tas upp som intäkt det år då tillgången avyttrats (44 kap. 26 § 1 st. IL). Skulle vederlag för de utslocknade andelarna istället utgå i form av andelar i det övertagande företaget kan dock reglerna om andelsbyten bli tillämpliga (44 kap. 27 §, 48 a kap. 4 §, 49 kap. 4 § och 25 kap. IL). Kapitalvinsten kommer i ett sådant fall att föras fram till beskattning vid ett senare tillfälle än vad om gäller enligt huvudregeln.

Reglerna om andelsbyten kan vara tillämpliga oberoende av om andelarna i det överlåtande företaget utgjort sådana tillgångar för vilka vinst eller förlust ska beräknas enligt kapitalvinstreglerna eller om de utgjort lagertillgångar.

Rätten till uppskov och framskjuten beskattning på ägarnivå är inte beroende av att villkoren för en kvalificerad fusion är uppfyllda på bolagsnivå (25 kap. 9 § IL jämfört med 49 kap. 4 § och 48 a kap. 4 § IL).

Vad gäller utländska aktieägare gäller att ett kontant fusionsvederlag jämställs med utdelning enligt 1 § 2 st. KupL (1970:624). Lämnas fusionsvederlaget i pengar utgår således enligt svensk rätt som huvudregel kupongskatt. Reglerna om skattefri kapitalvinst på näringsbetingade andelar har dock föranlett en del ändringar i 4 § KupL. Om vissa villkor är uppfyllda ska kupongskatt inte utgå på utdelning som erhålls på

**Ekonomiska
föreningar**

näringsbetingade andelar som innehas av utländska bolag (4 § 6 och 7 st. KupL).

Vid absorption och kombination mellan ekonomiska föreningar beskattas inte andelsägarna i den överlåtande föreningen, såvida inte fusionsvederlaget avser även annat än föreningsandelar. Kontinuiteten upprätthålls genom att anskaffningskostnaden för andelarna i den överlåtande föreningen förs över på andelarna i den övertagande föreningen (48 kap. 10 § IL).

16.2 Fissioner

prop. 1998/99:15 s. 229–232 och 289–290

SOU 1998:1 s. 234–237

prop. 2006/07:2

SOU 2005:19

Fissionsreglerna i 37 kap. IL har fått samma generella utformning som fusionsreglerna. Med fission avses enligt 37 kap. 5 § IL en ombildning där samtliga tillgångar samt skulder och andra förpliktelser hos ett företag (det överlåtande företaget) ska tas över av två eller flera andra företag (de övertagande företagen), och det överlåtande företaget upplöses utan likvidation. Reglerna innebär i korthet att det överlåtande företaget inte beskattas i anledning av fissionen. De övertagande företagen träder in i det överlåtande företagens skattemässiga situation.

Det skatterättsliga begreppet fission motsvaras av begreppet delning i ABL. Reglerna finns i 24 kap. ABL och omfattar, till skillnad från den skatterättsliga definitionen, inte bara fullständig delning (fission) utan även partiell delning. Skatterättsliga regler om partiella fissioner finns i 38a kap. IL och avsnitt 17.3.

De skatterättsliga reglerna i 37 kap. IL om fullständig fission är uppbyggda på samma sätt som reglerna vid fusioner och följer därför de principer som redogjorts för i avsnittet om fusioner. Vissa särskilda regler gäller emellertid vid fission. Enligt 37 kap. 28 § gäller att periodiseringsfonder, ersättningsfonder, skattemässiga underskott och kvarstående föllanförluster (48 kap. 26 § IL) ska fördelas mellan de övertagande företagen i förhållande till det skattemässiga nettovärde som förs över till varje företag. Med nettovärde avses skillnaden mellan de skattemässiga värdena på tillgångarna och de värden

på skulder och andra förpliktelser som gäller vid beskattningen.

Det kan nämnas att SRN i ett förhandsbesked från den 9 oktober 2002 (inte överklagat) med hänvisning till RÅ 1999 not. 285 funnit att ett svenskt moderbolag vars utländska dotterbolag fissionerats varken ska anses ha avytttrat aktier i dessa bolag eller erhållit utdelning från dem. Vidare uttalade SRN att moderbolagets anskaffningsvärde på aktierna ska bestämmas genom att omkostnadsbeloppet på aktierna i dotterbolagen före uppdelningen fördelas mellan aktierna i dessa bolag och de nybildade bolagen i förhållande till aktiernas marknadsvärde omedelbart efter uppdelningen.

17 Verksamhetsavyttringar, partiella fissioner samt skalbolag

38 kap. IL

prop. 1999/2000:38 s. 38–39

bet. 1999/2000:SkU2, prop. 1999/2000:2 Del 2 s. 439–443,
SOU 1997:2 Del II s. 350–354

bet. 2001/2002:SkU7, prop. 2001/2002:42 s. 34

bet. 2006/2007:SkU2, prop. 2006/2007:2

SOU 2005:19

Verksamhetsavyttring – sammanfattning

Vid avyttring av samtliga tillgångar i sin *näringsverksamhet* eller i en *verksamhetsgren* mot en ersättning som utgörs av andelar i det köpande företaget kan under vissa förutsättningar säljaren medges undantag från omedelbar beskattning. Det köpande företaget träder därvid i princip in i det säljande företagens skattemässiga situation. Det säljande företaget anses ha anskaffat de mottagna andelarna för nettovärdet av den avyttrade näringsverksamheten eller verksamhetsgrenen. Med nettovärde avses här skillnaden mellan de skattemässiga värdena på tillgångarna och de värden på skulderna och förpliktelserna som gäller vid beskattningen. Reglerna är med andra ord kontinuitetsregler och medför således ingen omedelbar beskattning.

Bestämmelserna om verksamhetsavyttringar är frivilliga. De tillämpas bara om både det säljande och det köpande företaget begär det.

Reglerna om verksamhetsavyttringar finns i 38 kap. IL.

17.1.1 Definitioner

Verksamhets- avyttring

Med *verksamhetsavyttring* avses, enligt 38 kap. 2 § IL, en ombildning som uppfyller villkoren i 6–8 §§ (se avsnitt 17.3) samt följande förutsättningar:

1. Ett företags samtliga tillgångar i dess näringsverksamhet eller i en verksamhetsgren avyttras till ett annat företag.
2. Marknadsmässig ersättning ska lämnas i form av andelar i det köpande företaget. Har det säljande företaget skulder eller andra förpliktelser som hänför sig till de överlåtna tillgångarna, får ersättningen lämnas också genom att det köpande företaget övertar ansvaret för förpliktelserna.

Verksamhetsgren

Med *verksamhetsgren* avses en sådan del av en rörelse som lämpar sig för att avskiljas till en självständig rörelse (2 kap. 25 § IL). Av Regeringsrättens dom RÅ 2006 ref. 57 framgår att ordalydelsen i 38 kap. 2 § 1 IL om att avyttringen ska avse ”samtliga tillgångar” i näringsverksamheten inte har tillmätts någon självständig betydelse. RR hänvisar i domen till den allmänna definitionen av begreppet verksamhetsgren i 2 kap. 25 § IL, se även Skatterättsnämndens förhandsbesked 2006-06-21 (Skatteverkets rättsfallsprotokoll 21/06).

Enbart innehav av andelar kan inte utgöra en verksamhetsgren. Om enbart andelar överläts aktualiseras i stället reglerna för andelsbyten (jfr prop. 1998/99:15 s. 287). Om den överlåtna verksamheten eller verksamhetsgrenen däremot innehåller andelar tillsammans med annan egendom kan reglerna om verksamhetsavyttringar i princip tillämpas. Begreppet verksamhetsgren finns också i reglerna om underprisöverlåtelser i 23 kap. IL (När det gäller underprisöverlåtelser enligt 23 kap. IL kan dock – till skillnad från vad som gäller vid verksamhetsöverlåtelser – enbart andelar utgöra en verksamhetsgren, eftersom det i 23 kap. 7 § anges att innehav av andelar i ett företag, i nämnda kapitel, anses som en näringsverksamhet eller verksamhetsgren om förvärvaren efter förvärvet under samma beskattningsår äger näringsbetingade andelar i företaget.) En närmare redogörelse för nämnda begrepp och den praxis som utvecklats enligt reglerna om underprisöverlåtelser finns i avsnitt 15.5.

Företag som omfattas av reglerna

De företag som omfattas av reglerna om verksamhetsavyttringar är svenskt aktiebolag, svensk ekonomisk förening, svensk sparbank, svenskt ömsesidigt försäkringsföretag, utländskt bolag (2 kap. 5 a § IL) samt annat utländskt företag om

det är en utländsk juridisk person (6 kap. 8 § IL) som hör hemma i ett EG-land och som omfattas av det s.k. fusionsdirektivet (EG:s fusionsdirektiv 90/434/EEG), se bilaga 37.1 till IL. Vidare ska den utländska juridiska personen vara skyldig att betala någon av de skatter som anges i bilaga 37.2 till IL. Privatbostadsföretag och investmentföretag omfattas inte av reglerna (38 kap. 3 § IL).

Ett företag anses vid tillämpningen av 38 kap. IL hör hemma i en viss stat som är medlem i EU, om företaget enligt lagstiftningen i denna stat hör hemma i staten i skattehänseende och inte anses ha hemvist i en annan stat på grund av ett skatteavtal. Om företaget enligt ett skatteavtal anses ha hemvist i en annan medlemsstat, ska det anses hör hemma i denna andra medlemsstat (38 kap. 4 § IL).

17.1.2 Villkor för undantag från omedelbar beskattning

Som villkor för undantag från omedelbar beskattning vid verksamhetsavyttringar gäller följande (38 kap. 6–8 §§ IL).

Ersättningens storlek

Ersättningen får inte understiga summan av de skattemässiga värdena för de avyttrade tillgångarna. Bestämmelserna om verksamhetsavyttringar är därför inte tillämpliga i förlustfallen.

Om det i stället är så att marknadsmässig ersättning lämnats men det likväl totalt sett uppkommer en förlust, tillämpas allmänna regler. Allmänna regler innebär att varje tillgång måste anses avyttrad för visst pris. Detta kan innebära vinst beträffande vissa tillgångar och förlust beträffande andra.

I prop. 1998/99:15 s. 290 anges, med ändring av vad som sagts i den lagrådsremiss som föregick propositionen, att om ersättningen understiger marknadsvärdet av de överlåtna tillgångarna, föreligger en sammansatt transaktion, dvs. till den del ersättningen motsvarar de överlåtna tillgångarna, totalt sett, är det en verksamhetsavyttring och i övrigt en underprisöverlåtelse som ska prövas mot reglerna om underprisöverlåtelser (se även a.a. s. 286, se dock häremot a.a. s. 248). Det är dock tveksamt om uttalandet har täckning i lagtexten i 38 kap. 2 § IL.

Skattskyldighet i Sverige

Som villkor för undantag från omedelbar beskattning gäller vidare, att det säljande företaget omedelbart före avyttringen ska ha varit skattskyldigt i Sverige för inkomst av åtminstone en del av den avyttrade verksamheten eller verksamhetsgrenen. Om säljande företag är ett utländskt företag ska den avyttrade verksamheten helt eller delvis ha ingått i fast driftställe här.

Inkomsten får inte heller ha varit helt undantagen från beskattning på grund av ett skatteavtal (38 kap. 6 § IL). Om ett svenskt företag har verksamhet i en stat med vilket Sverige har ett exemptavtal kan bestämmelserna om verksamhetsavyttringar således inte tillämpas.

Det köpande företaget ska omedelbart efter avyttringen vara skattskyldigt i Sverige för inkomst av sådan verksamhet som det säljande företaget beskattats för. Inkomsten får inte helt eller delvis vara undantagen från beskattning på grund av ett skatteavtal (38 kap. 7 § IL).

Begäran Bestämmelserna om undantag från omedelbar beskattning ska tillämpas bara om *både* det säljande *och* det köpande företaget begär det (38 kap. 5 § IL).

17.2 Beskattning

Grundregel Det säljande företaget ska inte ta upp ersättningen på grund av verksamhetsavyttringen (38 kap. 9 § IL).

Värdering Som nämnts inledningsvis ska det köpande företaget i princip överta det säljande företags skattemässiga situation. Detta uppnås genom bestämmelser, som reglerar till vilka värden det säljande företaget anses ha avyttrat tillgångarna samt vilka skattemässiga värden det köpande företaget ska anses ha på de tillgångar som förvärvats genom verksamhetsavyttringen.

För andra tillgångar än kapitaltillgångar, t.ex. lager och inventarier, ska det säljande företaget anses ha avyttrat tillgångarna för deras skattemässiga värden (38 kap. 10 § IL), och det köpande företaget anses ha anskaffat dem för samma värden (38 kap. 14 § IL). Detta innebär att ersättningen inte ska tas upp som intäkt hos det säljande företaget. Värdeminskningsavdrag som medgetts skattemässigt och inte i bokföringen ska emellertid återföras hos det säljande företaget, när en lagerfastighet överläts (jfr 38 kap. 12 § och 26 kap. 12 § IL).

Det kan förekomma att överlåten egendom i form av inventarier och andra tillgångar, på vilka reglerna om värdeminskningsavdrag i 18 kap. IL är tillämpliga, endast utgjort en del av det säljande företags hela bestånd av sådan egendom. I sådana fall ska emellertid ”en skälig del av hela det skattemässiga värdet” för dessa tas upp som intäkt hos säljaren (38 kap. 10 § 2 st. IL). Enligt uttalande i förarbetena till lagstiftningen kan i sådana fall interna avskrivningsplaner, om sådana finns, komma till användning. Som en annan möjlighet

anges att det skattemässiga värdet av en tillgång uppskattas med ledning av anskaffningsvärdet, tillämpade kollektiva avskrivningssatser för olika beskattningsår och tiden för innehavet av tillgången (prop. 1998/99:15 s. 290).

Om inventarier, eller andra tillgångar på vilka reglerna om avdrag för värdeminskning i 18 kap. IL är tillämpliga, tas upp till högre värde i det köpande företags räkenskaper än det skattemässiga värdet hos säljaren, får företaget tillämpa räkenskapsenlig avskrivning endast om skillnaden tas upp som intäkt. Intäkten ska tas upp det beskattningsår då verksamhetsavyttringen genomförs eller fördelas med lika belopp på det beskattningsåret och de två följande beskattningsåren (38 kap. 18 § IL).

Om det köpande företaget i sin redovisning tar upp lager eller liknande tillgångar till ett högre värde än värdet hos det säljande företaget, ska det köpande företaget ta upp skillnaden som intäkt (prop. 1998/99:15 s. 234).

Kapitaltillgångar

För kapitaltillgångar, dvs. sådana tillgångar där vinstberäkning vid en avyttring ska göras enligt reglerna för kapitalvinst (25 kap. 3 § IL), tillämpas en annan teknik. Beträffande sådana tillgångar gäller att det säljande företaget inte ska ta upp någon kapitalvinst respektive inte får göra något avdrag för kapitalförlust vid verksamhetsavyttringen (38 kap. 11 § IL). Det köpande företaget träder in i det säljande företags skattemässiga situation (38 kap. 14 § 2 st. IL).

Kontinuiteten i skattehänseende upprätthålls vidare genom en bestämmelse som reglerar vad som gäller när en näringsfastighet som är kapitaltillgång eller en näringsbostadsrätt ingår i verksamhetsavyttringen. Det köpande företaget anses i ett sådant fall ha gjort de värdeminskningssavdrag och liknande avdrag som gjorts av det säljande företaget. Dessa avdrag ska därför inte återföras till beskattning hos det säljande företaget i samband med verksamhetsavyttringen (38 kap. 12 § IL). Det samma gäller för sådana avdragsgilla utgifter för förbättrande reparationer och underhåll som annars skulle återföras till beskattning vid avyttring av näringsfastighet eller näringsbostadsrätt.

Fonder

Periodiseringsfonder och ersättningsfonder hos det säljande företaget ska övertas av det köpande företaget om båda företagen begär det. Det köpande företaget ska i så fall anses ha gjort avsättningarna till fonderna och fått avdragen för avsättningarna vid de taxeringar avdragen faktiskt hänför sig till (38 kap. 15 § IL).

Om verksamhetsavyttringen inte omfattar samtliga tillgångar hos det säljande företaget får högst en så stor andel av periodiseringsfonder och ersättningsfonder tas över som motsvarar förhållandet mellan de skattemässiga värdena på de avyttrade tillgångarna och motsvarande värden på samtliga tillgångar i det säljande företaget vid tidpunkten för verksamhetsavyttringen. Med skattemässigt värde avses värde enligt 2 kap. 31–33 §§ IL.

Framtida utgifter

Reserveringar för framtida utgifter får övertas till den del de är hänförliga till det som avyttras om företagen begär det (38 kap. 16 § IL). Detta gäller endast till den del reserveringarna hänför sig till vad som överlåtits. Det blir då det köpande företaget och inte det säljande företaget som ska återföra avdragen för framtida utgifter.

Kapitalförluster och underskott i det säljande företaget

Det köpande företaget får inte överta rätt till avdrag för underskott enligt 40 kap. IL eller avdrag för kvarstående kapitalförluster på fastigheter enligt 25 kap. 12 § IL och delägarrätter enligt 48 kap. 26 § 1 st. IL (38 kap. 17 § IL).

Underskott i det köpande företaget

För att reglerna i 23 kap. 27–28 §§ IL om underskott vid underprisöverlåtelser inte ska kunna kringgås har vissa begränsningar införts när det gäller rätten till avdrag för underskott i det köpande företaget. Reglerna gäller från och med 2008 års taxering för verksamhetsavyttringar som skett efter ikraftträdandet den 1 januari 2007. Det köpande företaget ska först efter det sjätte beskattningsåret efter det att verksamhetsavyttringen genomfördes dra av underskott som kvarstår från beskattningsåret före det beskattningsår då verksamhetsavyttringen genomfördes. Denna begränsning gäller även för ett företag som det köpande företaget med avdragsrätt kan lämna koncernbidrag till avseende det beskattningsår då verksamhetsavyttringen genomfördes (38 kap. 17 a § IL). Begränsningen gäller inte om koncernbidrag kan lämnas mellan det säljande och köpande företaget för det beskattningsår då verksamhetsavyttringen genomfördes (38 kap. 17 b § 1 st. IL).

Även om koncernbidragsrätt föreligger mellan det säljande och köpande företaget ska, om en sådan avdragsbegränsning som anges i koncernbidragsspärren i 40 kap. 18 § gäller mellan företagen, spärren fortsatt gälla under den period som skulle ha gällt om verksamhetsavyttringen inte hade skett (38 kap. 17 b § 2 st. 1), jfr prop. 2006/07:2 s. 113–114. Fortsatt spärr gäller även då en avdragsbegränsning gäller om ett företaget, till vilket det köpande företaget med avdragsrätt kan lämna koncernbidrag utan avdragsbegränsning gäller, indirekt får

koncernbidrag via det köpande företaget från det säljande företaget (38 kap. 17 b § 2 st. 2), jfr prop. 2006/07:2 s. 114.

17.2.1 Fiktiv avräkning m.m.

Tillgångar knutna till fast driftställe i annat EU-land

Det finns en särskild regel för det fall tillgångar samt skulder och andra förpliktelser förs över genom en ombildning som, utan att skattskyldighetsvillkoret i 7 § är uppfyllt, uppfyller villkoren i 2 § från ett företag som hör hemma i Sverige till ett företag som hör hemma i en annan stat som är medlem i EU. Till den del tillgångarna samt skulderna och förpliktelserna är knutna till en sådan plats i en medlemsstat som har ett fast driftställe enligt ett skatteavtal med Sverige och den staten – eller om det inte finns något skatteavtal – som skulle ha varit ett fast driftställe om 2 kap. 29 § IL hade tillämpats i den staten gäller, enligt 38 kap. 19 § jämfört med 37 kap. 30 § IL (fiktiv avräkning), följande (jfr RÅ 2002 ref. 101):

”Det överlåtande företaget har vid tillämpning av 16 kap. 18 och 19 §§ och av lagen (1986:468) om avräkning av utländsk skatt som om företaget hade betalat den skatt som skulle ha betalats i den stat där det fasta driftstället är beläget om det inte hade funnits sådan lagstiftning där som avses i det av Europeiska gemenskapernas råd den 23 juli 1990 antagna direktivet om ett gemensamt beskattningssystem för fusion, fission, överföring av tillgångar och utbyte av aktier eller andelar som berör bolag i olika medlemsstater (90/434/EEG).”

Vissa utländska associationer inom EU

Särskilda regler om fiktiv avräkning har införts i 38 kap. 20 § för det fall säljaren är en utländsk associationen som hör hemma i en utländsk stat inom EU och som inte uppfyller kraven för att vara en utländsk juridisk person enligt 6 kap. 8 § (prop. 2006/07:2 s. 100–103). Som villkor gäller att ombildningen hade varit en verksamhetsavyttring om säljaren hade varit en utländsk juridisk person, att associationen bedriver verksamhet i någon av de associationsformerna som anges i bilaga 37.1 samt att säljaren är skyldig att betala någon av de skatter som anges i bilaga 37.2.

17.2.2 Anskaffningsutgift för mottagna andelar

De andelar det säljande företaget får i ersättning ska anses anskaffade för nettovärdet av skillnaden mellan de skattemässiga värdena på tillgångarna och de värden på skulderna och förpliktelserna som gäller vid beskattningen (38 kap. 13 § IL).

17.2.3 Förhållande till vissa andra regler rörande företagsombildningar m.m.

Om den avyttrade verksamheten eller verksamhetsgrenen innehåller andelar föreligger, såvitt gäller andelarna, ett andelsbyte. Om undantag från omedelbar beskattning yrkas och medges enligt reglerna i 38 kap. IL om verksamhetsavyttringar gäller inte reglerna om andelsbyten i 49 kap. IL (49 kap. 5 § IL).

17.3 Partiella fissioner

38 a kap. IL

bet. 2006/2007:SkU7, prop. 2006/2007:2

SOU 2005:19

Partiella fissioner – sammanfattning

Vid överlåtelse av tillgångar i en eller flera verksamhetsgrenar mot en marknadsmässig ersättning, som kan utgöras av andelar i det övertagande företaget eller pengar, kan under vissa förutsättningar överlåtande företag medges undantag från omedelbar beskattning. Det övertagande företaget övertar i princip det överlåtande företags skattemässiga situation. Till skillnad mot vad som gäller vid en verksamhetsavyttring ska ersättningen lämnas till ägaren/ägarna i det överlåtande företaget. Ersättningen ska anses utgöra utdelning från det överlåtande företaget. I den mån ersättningen avser andelar i det övertagande företaget ska ersättningen inte beskattas. Andelarna i det övertagande företaget ska hos ägarna till det överlåtande företaget tas upp till ett värde som svarar mot den förändring av marknadsvärdet i det överlåtande företaget som den partiella fissionen medför.

Bestämmelsen har i stora delar utformats med utgångspunkt i reglerna om verksamhetsavyttring. De har flera likheter med de associationsrättsliga reglerna om partiell delning som finns i 24 kap. ABL.

Reglerna om partiella fissioner finns i 38 a kap. IL och tillämpas från och med 2008 års taxering på ombildningar som skett efter ikraftträdandet den 1 januari 2007.

17.3.1 Definitioner

Partiell fission

Med partiell fission avses enligt 38 a kap. IL 2 § en ombildning som uppfyller följande förutsättningar:

1. Ett företag (det överlåtande företaget) ska överlåta tillgångarna i en eller flera verksamhetsgrenar (de överlåtna tillgångarna) till ett annat företag (det övertagande företaget).
2. Det överlåtande företaget ska behålla minst en verksamhetsgren.
3. Ersättningen ska vara marknadsmässig och lämnas till ägarna av andelarna i det överlåtande företaget. Om det överlåtande företaget har skulder eller andra förpliktelser som hänför sig till de överlåtande tillgångarna, får ersättningen lämnas också på det sättet att det övertagande företaget tar över ansvaret för förpliktelserna.
4. Ersättningen till ägarna av andelarna i det överlåtande företaget ska lämnas i form av andelar i det övertagande eller i form av pengar.

Företag som kan omfattas

De företag som kan delta i en partiell fission är samma företag som gäller vid verksamhetsavyttringar (38 a kap. 4–5 §§ IL), se avsnitt 17.1.

Verksamhetsgren

En partiell fission innebär att ett företag överlåter tillgångarna i en eller fler verksamhetsgrenar och att det överlåtande företaget måste behålla minst en verksamhetsgren. Med verksamhetsgren avses enligt 2 kap. 25 § en sådan del av en rörelse som lämpar sig för att avskiljas till en självständig rörelse. I ett förhandsbesked den 21 maj 2007 (rättsfallsprotokoll 13/07) avseende partiell fission har Skatterättsnämnden ansett att aktier i ett dotterföretag inte kan utgöra en verksamhetsgren. Se vidare redogörelsen om verksamhetsgren i avsnitt 17.1.

Marknadsmässig ersättning m.m.

På samma sätt som gäller vid verksamhetsavyttringar ska ersättningen vara marknadsmässig, se avsnitt 17.1. Det innebär att bestämmelserna bara omfattar överlåtelsen till den del den är onerös (prop. 2006/07:2 s. 63 och 115).

Ersättningen som ska lämnas till ägarna till det överlåtande företaget och kan ges i form av andelar i det övertagande företaget och/eller pengar. Någon motsvarighet till den begränsning som finns i fusionsdirektivet avseende den kontanta ersättningens del av det nominella värdet finns inte. Det innebär att det är möjligt att betala hela ersättningen kontant.

Flera övertagande företag

Av 38 a kap. 3 § IL framgår att om det kan finnas flera övertagande företag vid en partiell fission och att vad som sägs om det övertagande företaget syftar på vart och ett av dem.

Tvingande tillämpning Skattereglerna vid partiell fission är tvingande om förutsättningarna enligt ovan är uppfyllda.

17.3.2 Villkor för undantag från omedelbar beskattning

I 38 a kap. 6 a § IL anges att villkoren i 7–9 §§ måste vara uppfyllda för att bestämmelserna i 10–20 §§ om undantag från omedelbar beskattning m.m. av överlåtande och övertagande företag ska vara tillämpliga. Det bör noteras att dessa villkor inte behöver vara uppfyllda för att de särskilda bestämmelserna om beskattning av ägare till andelar i det överlåtande företaget vid partiell fission ska vara tillämpliga (38 a kap. 23 § IL).

Ersättningens storlek Enligt 38 a kap. 9 § får ersättningen inte understiga summan av de skattemässiga värden för de överlåtna tillgångarna. Med ersättning avses såväl ersättning för de överlåtna tillgångarna i form av övertagande av förpliktelser som ersättning till andelsägarna i det överlåtande företaget. Grunden för bestämmelsen är att orealiserade förluster i en verksamhet inte ska kunna flyttas mellan företag.

Skattskyldighet Undantaget från omedelbar beskattning m.m. är enbart tillämpliga till den del den överlåtna näringsverksamheten eller verksamhetsgrenen är föremål för beskattning såväl omedelbart före som efter den partiella fissionen (38 a kap. 7–8 §§ IL). Inkomsten får inte heller helt eller delvis vara undantagen från beskattning på grund av skatteavtal.

17.4 Beskattning

17.4.1 Beskattning av överlåtande och övertagande företag

Tillgångar och förpliktelser som överlåts/övertas Reglerna (38 a kap. 10–20 §§ IL) för överlåtande och övertagande företag vid en partiell fission överensstämmer i princip med de som gäller för köpande och säljande företag vid verksamhetsavyttring (38 kap. 10–20 §§ IL). För en närmare redogörelse av reglerna hänvisas därför till avsnitt 17.1 om beskattning vid verksamhetsavyttring. Här behandlas reglerna endast översiktligt.

Innebörden av reglerna är att det överlåtande företaget inte ska ta upp någon intäkt och att det övertagande företaget ska överta de skattemässiga värdena från det överlåtande företaget (kontinuitet).

Kapitalförlust och underskott i det överlåtande företaget	På samma sätt som gäller för det köpande företaget vid en verksamhetsavyttring får det övertagande företaget inte ta över kvarstående kapitalförluster enligt 25 kap. 12 § och 48 kap. 26 § IL eller underskott enligt 40 kap. IL (38 a kap. 17 § IL).
Underskott i det övertagande företaget	Även underskott hos det övertagande företaget begränsas på samma sätt som gäller för det köpande företaget vid en verksamhetsavyttring (38 a kap. 18–19 §§ IL), se vidare avsnitt 17.2.
Fiktiv avräkning m.m	I 38 a kap. 21–22 §§ IL finns regler om fiktiv avräkning m.m. som gäller då tillgångar förs över från ett företag som hör hemma i Sverige till ett annat EU-land eller då överlåtaren är en utländsk association som inte är en utländsk juridisk person. Reglerna överensstämmer med de som gäller vid verksamhetsavyttring se avsnitt 17.2.1.
	17.4.2 Beskattning av delägare i det överlåtande företaget
	I 38 a kap. 23 § IL hänvisas till de särskilda reglerna om beskattning för andelsägarna i det överlåtande företaget.
Ingen beskattning av mottagen andel	Ersättning som delägare i det överlåtande företaget erhåller ses som utdelning från det överlåtande företaget (24 kap. 3 a § och 42 kap. 16 b § IL). Ersättning i form av andelar i det överlåtande företaget ska om de utgör kapitaltillgångar, i likhet med vad som gäller vid utdelning enligt lex ASEA-reglerna, inte tas upp. Till skillnad mot lex ASEA-utdelning kan andelarna i det överlåtande företaget däremot vara onoterade. Ersättning i pengar ska däremot tas upp och behandlas som vanlig utdelning från det överlåtande företaget. Om andelarna i det överlåtande företaget är lagertillgångar hos andelsägaren ska utdelningen i form andelar inte tas upp till högre belopp än vad utdelningen medför i nedskrivning av andelsägarens andelar i det överlåtande företaget.
Anskaffningsvärde på mottagen andel	Anskaffningsvärdet på mottagna andelar ska beräknas på samma sätt som gäller vid en lex ASEA-utdelning. Det innebär att anskaffningsvärdet på mottagna andelar anses så stor del av aktierna i det överlåtande företaget som svarar mot förändringen i marknadsvärdet på dessa andelar som uppkommit till följd av den partiella fissionen. Detta gäller även till den del värdförändringen avser kontant ersättning. Anskaffningsvärdet på andelarna i det överlåtande företaget ska minskas med så stort belopp som hänförs till det mottagna andelarna (17 kap. 7 a § och 48 kap. 18 a § IL).

På samma sätt som gäller vid framskjuten beskattning gäller att det finns turordningsregler för andelar i det övertagande företaget (48 a kap. 18 a § IL) och att andelarna vid beräkning enligt genomsnittsmetoden (48 kap. 18c § IL) inte anses vara av samma slag och sort om de inte är marknadsnoterade eller kvalificerade enligt 57 kap. 7–7 b §§ IL, se del 1 avsnitt 30.3.1.

Särskilda regler om kvalificerat innehav m.m.

Särskilda regler finns då andelarna i det överlåtande och övertagande företaget är kvalificerade enligt 57 kap. IL m.m. se avsnitt 10.

17.5 Skalbolag (när fysisk person avyttrar andelar)

49 a kap. IL

10 kap. 8 a – 8 c §§ samt 11 kap. 11 a, 11 b och 12 §§ SBL

ds 2000:35

ds 2001:35

2001/02:SkU23

prop. 2001/02:165

prop. 2002/03:96

Sammanfattning

Bestämmelserna om skalbolag när fysisk person är säljare finns i 49 a kap. IL samt i 11 kap. 11 a och 11 b §§ SBL. Bestämmelser om skalbolag när juridisk person är säljare finns i 25 a kap. IL. Angående det senare regelsystemet se avsnitt 22.

Bakgrund

1998 begärde dåvarande RSV att regeringen skulle vidta lagstiftningsåtgärder mot den allt mer ökande handeln med skalbolag. Priset för obeskattade vinstmedel i ett aktiebolag kunde ligga kring 85–90 % av den obeskattade vinsten. Priset bestämdes utifrån antagandet att skalbolaget inte skulle betala bolagsskatten efter ägarövergången. Köparen och säljaren skulle dela på den ”vinsten”. Syftet med en skalbolags-transaktion var således att eliminera det första ledet i dubbelbeskattningen. I flertalet fall utsattes skalbolaget för ren plundring. Bolaget tömdes på likvida medel. S.k. målvakt var vanligt förekommande som företrädare för bolaget. I andra fall eliminerades obeskattad vinst mot outnyttjat avdragsutrymme hos köparbolaget.

Syftet m.m.	<p>Genom den införda lagstiftningen vill man säkerställa att även det första ledet i dubbelbeskattningen kommer till stånd.</p> <p>Huvudregeln är att säljaren, som ska vara en fysisk person, beskattas för vinsten vid försäljningen av skalbolaget som passiv näringsverksamhet.</p> <p>För att undvika detta kan skalbolaget, senast 30 dagar efter avyttringen av andelarna, lämna in en skalbolagsdeklaration. Det resultat som ska redovisas i skalbolagsdeklarationen ska grunda sig på ett särskilt bokslut upprättat per avyttringsdagen. Dessutom ska säkerhet, i form av bankgaranti, lämnas för bolagets inkomstskatt för avyttringsåret på överskottet fram till avyttringstidpunkten, samt för bolagets obetalda inkomstskatt för närmast föregående beskattningsår. Om dessa förutsättningar är uppfyllda blir säljaren beskattad enligt de vanliga kapitalvinstreglerna.</p> <p>I vissa lägen, när det inte uppkommer något skatteundandragande, kan den s.k. ventilen åberopas. Den innebär att beskattning sker enligt de vanliga kapitalvinstreglerna fastän skalbolagsdeklaration, särskilt bokslut och säkerhet inte lämnats.</p>
	17.5.1 Tillämpningsområde
Vem omfattas?	<p>Bestämmelserna tillämpas om en <i>fysisk person</i> (även dödsbon omfattas enligt 4 kap. 1 och 2 §§ IL av bestämmelserna) avyttrar en andel eller en delägarrätt i ett aktiebolag, en ekonomisk förening eller ett handelsbolag och det uppkommer en kapitalvinst i inkomstslaget kapital (49 a kap. 2 § IL). För att bestämmelserna ska tillämpas krävs att andelarna i företaget som avyttrats är att betrakta som andelar i ett skalbolag (se avsnitt 17.5.2). Bestämmelserna tillämpas däremot inte om någon andel i det företag som den avyttrade andelen hänför sig till är marknadsnoterad.</p>
Utländsk juridisk person	<p>En andel i en utländsk juridisk person omfattas bara av bestämmelserna om den juridiska personen är skattskyldig vid tidpunkten för andelsavyttringen eller dess inkomster beskattas hos delägarna. Detsamma gäller om den utländska juridiska personen, direkt eller indirekt, äger del i ett svenskt aktiebolag, en svensk ekonomisk förening eller ett svenskt handelsbolag (49 a kap. 4 § IL).</p>
Lagerandelar omfattas inte	<p>En förutsättning som ska vara uppfylld är att en kapitalvinst ska ha uppkommit i inkomstslaget kapital. Därför omfattas inte vinster på lagerandelar eftersom sådana vinster beskattas i inkomstslaget näringsverksamhet.</p>

**Konkurs/
likvidation**

Skalbolagsreglerna tillämpas inte heller när andelen anses avyttrad på grund av bestämmelserna om likvidation i 44 kap. 7 § 1 st. IL eller konkurs i 44 kap. 8 § 1 st. 1 eller 2 IL.

Handelsbolag

Enligt 50 kap. 2 § IL anses en handelsbolagsandel avyttrad om handelsbolaget upplöses eller andelen löses in. I det förra fallet har risken för skalbolagstransaktioner bedömts vara liten och därför undantagits från tillämpningsområdet. Däremot omfattar skalbolagsreglerna inlösen. Enligt samma paragraf behandlas överlåtelse genom arv, testamente, gåva, bodelning eller på liknande sätt som en avyttring, om den justerade anskaffningsutgiften hos den tidigare ägaren är negativ. Inte heller i de fallen har det ansetts motiverat att skalbolagsreglerna ska tillämpas, varför även dessa har undantagits.

I 51 kap. IL finns bestämmelser om beskattning i inkomstslaget näringsverksamhet vid avyttring av andelar i svenska handelsbolag. Utgångspunkten för dessa regler är att den del av inkomsten från ett handelsbolag som utgör inkomst av aktiv näringsverksamhet för en delägare som är fysisk person ska beskattas likvärdigt med andra inkomster av näringsverksamhet, även om delägaren avyttrat sin andel under räkenskapsåret. Det regelverket har företräde framför skalbolagsreglerna, varför undantag har gjorts även för dessa transaktioner.

17.5.2 Definition skalbolag

Med *skalbolag* avses det avyttrade företaget om summan av marknadsvärdet av företagets likvida tillgångar överstiger ett jämförelsebelopp vid tidpunkten för avyttringen (49 a kap. 6 § IL). Vad som avses med jämförelsebeloppet framgår av avsnitt 17.5.5.

Anledningen till att man beaktar företagets likvida tillgångar är att de företag som är av intresse på skalbolagsmarknaden kännetecknas av att de i allt väsentligt innehåller kontanta medel och andra lättrealiserade tillgångar. Regeln mot skalbolagstransaktioner har därför inriktats mot avyttringar där summan av de likvida tillgångarna hos det avyttrade företaget vid tidpunkten för avyttringen är väsentliga i förhållande till värdet på företaget. Regelns utformning har medfört att även vanliga rörelsedrivande företag kan komma att omfattas i de fall företaget innehåller mycket likvida tillgångar i förhållande till hela substansen.

17.5.3 Likvida tillgångar

Med likvida tillgångar avses i detta sammanhang kontanter, värdepapper och liknande tillgångar. Som likvida tillgångar räknas också andra tillgångar om

1. tillgångarna anskaffats tidigast två år före avyttringen,
2. tillgångarna saknar affärsmässigt samband med verksamheten sådan den bedrevs intill två år före avyttringen, och
3. det inte framgår att anskaffningen skett i annat syfte än att tillgångarna lätt skulle kunna avyttras efter avyttringen av andelen.

Värdepapper

När det gäller frågan om vad som avses med värdepapper torde det i praktiken främst vara fråga om marknadsnoterade värdepapper. För att förhindra kringgåenden har dock en sådan begränsning inte införts. En fordran behöver inte nödvändigtvis ha karaktären av ett värdepapper. Kundfordringar avseende sålda varor och tjänster bör t.ex. normalt undantas. Det finns knappast anledning att medräkna fordringar som hänför sig till en normal försäljning av varor och tjänster. Är det däremot så att fordringen hänför sig till en försäljning som framstår som ett led i avvecklingen av verksamheten ska den beaktas. Det kan också, beroende på omständigheterna, vara nödvändigt att beakta en fordran på återbetalning av skatt. Fordran kan t.ex. ha sin grund i en omotiverat stor inbetalning av preliminär skatt. Så kallade koncerninterna fordringar, som blivit intäktsförda men inte gett upphov till någon värdeöverföring i form av kontanter eller värdepapper, beaktas genom att hänsyn ska tas till säljarens indirekt ägda tillgångar hos det avyttrade bolagets dotterbolag. En fordran på grund av att det avyttrade företaget har lånat ut pengar till ägaren eller denne närstående fysiska och juridiska personer omfattas, oavsett om någon revers har ställts ut eller inte, av uttrycket ”liknande tillgångar” (prop. 2001/02:165 s.51).

Lager i värdepappersrörelse

Av 49 a kap. 7 § andra stycket IL framgår att värdepapper som är lager i värdepappersrörelse enligt lagen (1991:981) om värdepappersrörelse inte ska räknas som likvida tillgångar. Motsvarande gäller i stort även för lager i en utländsk motsvarighet till sådan rörelse som avses ovan.

Enligt definitionen i 2 § ovan nämnda lag sägs att med värdepappersrörelse avses verksamhet som består i att yrkesmässigt tillhandahålla sådana tjänster som anges i 3 §. Av 3 § framgår att värdepappersrörelse får drivas endast efter tillstånd från

Finansinspektionen. Det innebär att det är en sådan värdepappersrörelse som bedrivs av exempelvis en fondkommissionär som avses. Denna regel trädde i kraft den 1 juli 2003 och tillämpas på avyttringar efter ikraftträdandet. Enligt Skatteverkets uppfattning omfattas inte sådant lager av värdepapper som innehas av ett företag som bedriver handel med värdepapper för egen räkning av den nya bestämmelsen. Sådant lager är att betrakta som likvida tillgångar såväl före (RÅ 2003 ref. 68) som efter ovannämnda ändring.

**Företag i intresse-
gemenskap**

Som likvida tillgångar räknas inte andelar i företag i intresse-
gemenskap (49 a kap. 7 § 2 st. IL). Om likvida medel som
avses ovan innehas av företag i intresse-
gemenskap, ska dessa
räknas med vid beräkningen av summan av marknadsvärdet av
de likvida tillgångarna till den del som motsvarar det avyttrade
företagets ägarandel i företaget (se avsnitt 17.5.4).

Exempel

Ett företag som avyttras har likvida tillgångar på
1 000 000 kr. Dessutom äger man ett intresseföretag till
50 %. Intresseföretaget har likvida tillgångar på totalt
500 000 kr. De likvida tillgångarna i det avyttrade
företaget anses därför uppgå till 1 250 000 kr (1 000 000
+ 500 000 x 50 %).

**Nyanskaffade
tillgångar som
saknar samband
med bedriven
näringsverk-
samhet**

Anledningen till att tillgångar, som anskaffats tidigast två år
före avyttringen och som saknar affärsmässigt samband med
verksamheten sådan den bedrevs intill två år före avyttringen,
ska ses som likvida tillgångar om det inte framgår att
anskaffningen skett i annat syfte än att tillgångarna lätt skulle
kunna avyttras efter avyttringen av andelen är följande.

Hade inte denna bestämmelse funnits hade man inför en
avyttring av skalbolag kunnat köpa exempelvis guldtackor som
lätt kunnat avyttras senare. På så sätt hade man kunnat kringgå
regelsystemet eftersom guldtackorna då inte betraktats som
likvida tillgångar. Skatterättsnämnden har i ett inte överklagat
förhandsbesked, SRN 2007-07-06, ansett att en fastighet som
paketerats i ett aktiebolag inför en försäljning till en
bostadsrättsförening var att betrakta som en likvid tillgång.
Fastigheten skulle, efter försäljningen av aktiebolaget, avyttras
till bostadsrättsföreningen. Huruvida ventilen (se avsnitt
17.5.8) var tillämplig i det aktuella fallet framgår inte eftersom
den frågan inte ställdes i förhandsbeskedsärendet. Enligt
Skatteverkets uppfattning torde ventilen ofta vara tillämplig
vid denna typ av paketeringar.

Pantsatta tillgångar

Huruvida de likvida tillgångarna är pantsatta eller inte beaktas inte i detta sammanhang. Det framgår av RÅ 2004 ref. 137, där Regeringsrätten gjorde samma bedömning som Skatterättsnämnden att pantsatta kapitalförsäkringar ska anses som likvida tillgångar.

Skulder

Någon hänsyn till skuldsidan tas inte vid beräkningen av de likvida medlen. Detta gäller även om vissa specifika likvida tillgångar pantsatts som säkerhet för skulden i fråga. Detta kan vid första påseendet förefalla orimligt. Utmärkande för handel med skalbolag är emellertid ofta att köparen är beredd att betala ett högt pris just för att han inte avser att betala företagets skulder, i praktiken skatteskulder. Dessutom kan ett skalbolag, som ju per definition innehåller likvida medel, reglera skuldsidan före avyttringstidpunkten, för att på så sätt minska sina likvida medel och därigenom undvika att betraktas som ett skalbolag.

17.5.4 Företag i intressegemenskap

Med *företag i intressegemenskap* avses i detta sammanhang ett företag som det avyttrade företaget, direkt eller indirekt, genom ägarandel eller på annat sätt har ett väsentligt inflytande i (49 a kap. 5 § IL).

Ett väsentligt inflytande i ett företag som det avyttrade företaget direkt eller indirekt äger del i kan således följa av ägarandelens storlek eller av andra omständigheter. Med begreppet ”väsentligt” avses i IL normalt minst 40 %. Något krav på att innehavet ska vara av viss procentuell storlek ställs emellertid inte upp. Däremot krävs att det ska finnas intressegemenskap mellan företagen. Man kan således ha ett väsentligt inflytande även om ägandet understiger ovan angivna procentsats. Bestämmelsen täcker bl.a. det fallet att ett stort antal samverkande fysiska personer var och en äger ett bolag som i sin tur äger ett och samma skalbolag även om ägarbolagens respektive ägarandel i skalbolaget är liten.

Man ska således beakta tillgångar som innehas av företag i intressegemenskap vid bedömningen av om det är ett skalbolag som avyttrats. En så stor del av de indirekt ägda likvida tillgångarna som svarar mot ägarföretagets andel i företaget i fråga ska räknas med vid bedömningen om det företag vars aktier avyttrats är ett skalbolag. I fråga om handelsbolag är uttrycket ”andel” något oegentligt. Vid bedömningen av i vilken utsträckning likvida tillgångar som ägs genom handelsbolag ska räknas med är man hänvisad till att göra en helhets-

bedömning av innehållet i bolagsavtalet och andra relevanta omständigheter.

17.5.5 Jämförelsebeloppet

Om samtliga andelar har avyttrats utgörs *jämförelsebeloppet* av halva ersättningen. I annat fall utgörs jämförelsebeloppet av hälften av det sammanlagda värdet av samtliga andelar beräknat med utgångspunkt i ersättningen för de avyttrade andelarna (49 a kap. 9 § IL).

Exempel 1

A avyttrar samtliga andelar i AB X för 1 000 000 kr. I bolaget finns likvida tillgångar med 500 000 kr. Är AB X ett skalbolag?

Jämförelsebeloppet = 1 000 000 x 50 % = 500 000 kr

Likvida tillgångar = 500 000 kr

Eftersom de likvida tillgångarna inte överstiger jämförelsebeloppet är det inte fråga om något skalbolag.

Exempel 2

B avyttrar 75 av totalt 100 andelar i AB Y för 6 000 000 kr.

AB Y äger 80 % av AB Z.

Likvida tillgångar i AB Y uppgår till 3 500 000 kr och i AB Z uppgår de till 1 875 000 kr.

Är AB Y ett skalbolag?

Jämförelsebeloppet blir 6 000 000 kr x 100/75 x 50 % = 4 000 000 kr.

De likvida tillgångarna blir 3 500 000 kr + 1 875 000 kr x 80 % = 5 000 000 kr.

Eftersom de likvida tillgångarna 5 000 000 kr överstiger jämförelsebeloppet 4 000 000 kr är det fråga om ett skalbolag.

Tilläggs- köpeskilling

Får säljaren ytterligare betalning för andelarna i efterhand (tillkommande ersättning) förändras förhållandet mellan ersättningen (och därmed jämförelsebeloppet) och företagets likvida tillgångar. Den förändringen kan innebära att skalbolagsreglerna inte ska tillämpas. I det fallet får den skattskyldige, om skalbolagsreglerna har tillämpats på en andelsavyttring, begära omprövning.

Nedsättning av köpeskillning

Finns det å andra sidan en klausul i köpekontraktet som innebär att köpeskillningen ska sättas ned om vissa förutsättningar inte blir uppfyllda kan försäljningen av företaget, som vid kontraktsdagen inte var att betrakta som ett skalbolag, på grund av den nedsatta köpeskillningen nu bli ett skalbolag.

17.5.6 Återköp

Avser avyttringen en andel som inte hänför sig till ett skalbolag gäller enligt 49 a kap. 10 § IL följande. Om den övervägande delen av andra tillgångar än sådana likvida tillgångar som avses i 49 a kap. 7 § IL och som vid avyttringen innehades av det avyttrade företaget eller av företag i intressegemenskap, inom två år efter avyttringen av andelen, direkt eller indirekt, förvärvas av säljaren eller denne närstående, tillämpas bestämmelserna i 49 kap. 11 och 12 §§ IL (huvudregeln och ventilen, se nedan). Bestämmelsen omfattar även det fallet att köparen av andelarna för över tillgångarna till ett annat företag och det företaget säljer tillgångarna (eller andelarna i detta andra företag) till säljaren eller någon närstående till säljaren.

Bedömningen ska grundas på tillgångarnas marknadsvärde vid tidpunkten för avyttringen av andelen. Vid denna bedömning ska värdet av tillgångar i företag i intressegemenskap beaktas bara till den del som motsvarar det avyttrade företagets ägarandel i företaget.

Vad som ovan sagts ska också tillämpas i fråga om tillgångar som kan anses ha ersatt tillgångar som innehades av det avyttrade företaget eller av ett företag i intressegemenskap vid tidpunkten för avyttringen av andelen.

Anledningen till denna regel är att förhindra kringgående av skalbolsregeln genom återköp. Vad som åsyftas är att ett företag formellt säljs med inkräm och därigenom inte är att betrakta som ett skalbolag, samtidigt som säljaren och köparen kommit överens om att tillgångarna, helt eller delvis, ska föras över till säljaren eller hans närstående direkt eller indirekt. Det behöver inte heller vara fråga om identiskt samma tillgångar som fanns i företaget vid avyttringstidpunkten. Det som typiskt sett utmärker återköpsfallen är att tillgångarna överflyttas till säljaren just därför att han inte haft för avsikt att släppa kontrollen över det sålda bolagets verksamhet.

Vilket beskattningsår?

Om ett återköp görs ska beskattning ske det beskattningsår då andelarna avyttrades. För att möjliggöra en sådan beskattning

föreligger en skyldighet för den som har förvärvat tillgångarna att lämna uppgift om egendom köpts tillbaka från det avyttrade företaget (3 kap. 9 a, 19 a och 24 §§ LSK). Vidare är det möjligt att eftertaxera på grundval av en sådan uppgift (4 kap. 17 § TL). I de fall den skattskyldige underlåtit att lämna uppgift gäller de vanliga bestämmelserna om eftertaxering och skattetillägg.

Eftersom beskattning i återköpsfall ska ske det beskattningsår andelarna avyttrades innebär det att man inte kan ”läka” beskattning enligt huvudregeln (avsnitt 17.5.7) genom att lämna en skalbolagsdeklaration (avsnitt 17.5.9) eftersom en skalbolagsdeklaration ska lämnas inom 30 dagar efter avyttringen av andelarna. I normalfallet har dessa 30 dagar gått till ända innan ett återköp görs.

Handelsbolag

Om det är en andel i ett handelsbolag som avyttrats gäller följande. Andelens justerade anskaffningsutgift ska inte ökas med ett belopp motsvarande kapitalvinsten när man beräknar den kapitalvinst som ska beskattas som passiv näringsverksamhet. Den som avyttrar en andel i ett handelsbolag beskattas normalt för kapitalvinsten i inkomstslaget kapital. Vinsten utgörs i princip av skillnaden mellan ersättningen och omkostnadsbeloppet. Vid beräkningen av omkostnadsbeloppet ska anskaffningsutgiften justeras med avseende på tillskott till och uttag från bolaget. Dessutom ska de skattepliktiga inkomster och avdragsgilla underskott från bolaget som belöper på delägaren beaktas. Ersättningen för andelen är inte en inkomst för bolaget och ska därför inte påverka anskaffningsutgiften.

17.5.7 Huvudregel

Passiv näringsverksamhet

Kapitalvinst på grund av avyttring av en andel i ett skalbolag ska tas upp som överskott av passiv näringsverksamhet (49 a kap. 11 § IL). Motsvarande gäller om fråga är om ett återköpsfall enligt avsnitt 17.5.6. Bestämmelsen är en stoppregel och gäller oavsett om överlåtaren varit verksam eller inte.

Egen näringsverksamhet

Kapitalvinst som ska tas upp som överskott av passiv näringsverksamhet när en fysisk person avyttrar en andel i ett skalbolag räknas som en egen näringsverksamhet (14 kap. 13 a § IL). Det innebär att det inte går att kvitta underskott från annan näringsverksamhet mot överskottet i denna passiva näringsverksamhet.

SLF

På överskottet ska det utgå egenavgifter i form av SLF. Eftersom kapitalvinsten ska tas upp som *överskott* av passiv

näringsverksamhet är det Skatteverkets uppfattning att man inte har rätt att göra schablonavdrag för egenavgifter enligt 16 kap. 29 § 2 st. IL. Däremot har man vid det påföljande taxeringsåret rätt att göra avdrag för debiterade egenavgifter som allmänt avdrag i enlighet med bestämmelserna i 62 kap. 5 § IL. Detta framgår av Skatteverkets skrivelse 2004-12-01 (dnr 130 684115-04/111), ”Egenavgifter i samband med skalbolagsbeskattning”.

17.5.8 Ventilen

Av 49 a kap. 12 § IL framgår att om säljaren av andelen begär det och det kommer fram att det finns särskilda skäl ska bestämmelserna enligt huvudregeln i 49 a kap. 11 § IL inte tillämpas. Vid prövningen ska beaktas

1. vad som föranlett avyttringen av andelen eller återköpet, och
2. hur ersättningen för andelen bestämts.

Minoritetsposter

Leder avyttringen inte till att ett väsentligt inflytande över skalbolaget går över till någon annan person ska bestämmelsen i 49 a kap. 11 § IL tillämpas bara om det föreligger särskilda omständigheter.

Av stycket ovan framgår att huvudregeln normalt inte ska tillämpas när minoritetsposter avyttras. En sådan särskild omständighet som gör att huvudregeln likväl bör kunna tillämpas kan vara om det bestämmande inflytandet över ett företag ändras till följd av flera minoritetsdelägares andelsavyttringar.

Interna aktieöverlåtelse

Regeringsrätten har i RÅ 2003 ref. 68 fastställt att en intern aktieöverlåtelse normalt sett ska omfattas av ventilen i 49 a kap. 12 § andra stycket IL. Regeringsrätten konstaterar att det förvärvande bolaget visserligen får ett inflytande över det avyttrade skalbolaget, men att det inte innebär att den fysiske personens inflytande över skalbolaget minskar. Eftersom hans inflytande över skalbolaget inte minskar kan något inflytande inte anses ”gå över” från honom till det förvärvande bolaget. Därför ska en intern aktieöverlåtelse beskattas enligt skalbolagsreglerna bara om det föreligger särskilda omständigheter. Enligt Skatteverkets uppfattning kan en sådan särskild omständighet vara att man gör den interna aktieöverlåtelsen som ett av flera led i en skalbolagsplundring.

Hur ersättningen bestäms

Att tillämpa ventilen torde vara uteslutet i sådana situationer där det skulle leda till obehöriga skatteförmåner. Om en köpare är beredd att betala allt för mycket för obeskattade vinstmedel i företaget är det en indikation på att försäljningen av andelarna skulle kunna leda till obehöriga skatteförmåner. Om säljaren får så bra betalt att ersättningen närmar sig 75 % av den obeskattade vinsten kan han knappast vara i god tro när det gäller köparens avsikter. Visserligen kan det finnas fall där även en seriös köpare kan vara beredd att betala mer än 75 % för de obeskattade vinstmedlen. Att tillämpa ett annat riktvärde än 75 % har emellertid inte ansetts vara aktuellt. Har man fått mer betalt än 75 % av de obeskattade vinstmedlen bör ventilen normalt sett inte kunna tillämpas. Även ”beskattade” vinstmedel där den slutliga skatten inte reglerats bör betraktas som obeskattade vinstmedel i detta sammanhang. För övrigt beskattat kapital, inkl. aktiekapital, accepteras en köpeskilling motsvarande 100 % i detta sammanhang.

När det gäller frågan vad som avses med obeskattade vinstmedel bör beaktas exempelvis ett övervärde på marknadsnoterade aktier i förhållande till det bokförda värdet. Det kan också finnas fall där skulder av annat slag än skatteskulder inte har reglerats eller en skuldreglering av olika skäl inte varit möjlig. Det kan då finnas skäl att beakta detta vid prövningen om det finns särskilda skäl för att inte tillämpa huvudregeln.

Vad som föranlett avyttringen

Även om ersättningen för andelarna inte överstiger 75 % av de obeskattade vinstmedlen ska man dessutom beakta vad som föranlett avyttringen. Exempel på fall som skulle kunna vara godtagbara skäl för att avyttra andelarna utan att huvudregeln ska tillämpas är generationsskifte, utlösen av delägare, förestående likvidation (se nedan), konjunkturedgång och omstrukturering. Vid återköp bör också undantag kunna tillåtas om återköpet beror på att villkor i överlåtelseavtalet inte uppfyllts och det är uppenbart att transaktionen inte utgör ett försök att kringgå regelverket. Exemplifieringen kan inte göras fullständig. Det kan finnas andra situationer där det är motiverat att inte tillämpa skalbolagsreglerna.

Likvidationsförfarande m.m.

Det finns företag som bistår ägare, som av olika skäl vill dra sig tillbaka, med att likvidera bolaget. Förfarandet kan beskrivas på följande sätt. Företaget köper bolaget av ägaren. Bolaget är då rent tekniskt ett skalbolag, eftersom ett krav från köparen är att verksamheten ska vara avslutad, alternativt avyttrad. Det ska med andra ord endast finnas kontanter i bolaget. När ersättningen bestäms beaktar köparen bl.a. de

latenta skatteskulderna och kostnaderna för likvidationen. Köparen betalar skatten och genomför likvidationen av bolaget. Affärsidén innebär att likvidationsförfarandet kan genomföras på ett enkelt sätt. Ett sådant likvidationsförfarande bör undantas från skalbolagsreglernas tillämpningsområde.

Även i andra fall kan det finnas skäl att beakta att inkomstskatten betalats vid bedömningen av om det finns särskilda skäl att inte tillämpa skalbolagsreglerna. Med hänsyn till syftet med skalbolagsreglerna, att första ledet i dubbelbeskattningen inte ska kringgås, får det anses som ett tungt vägande skäl att företagets inkomstskatt de facto har betalats när man prövar om ventilen ska anses vara tillämplig.

17.5.9 Skalbolagsdeklaration

Huvudregeln i 49 a kap. 11 § IL ska enligt 49 a kap. 13 § IL inte heller tillämpas om

1. det avyttrade företaget eller, i fråga om handelsbolag, säljaren tar upp företagets överskott eller underskott i en sådan skalbolagsdeklaration som avses i 10 kap. 8 a § SBL,
2. ett särskilt bokslut ligger till grund för inkomstberäkningen enligt 1, och
3. säkerhet ställs enligt bestämmelserna i 11 kap. 12 § SBL.

Bokslutet ska upprättas som om företagets beskattningsår avslutats vid tidpunkten för avyttringen eller, i fråga om handelsbolag, vid avyttringen eller tillträdet. Företagets avsättningar till periodiseringsfond och ersättningsfond ska anses ha återförts. Om det är en andel i ett handelsbolag som har avyttrats, ska säljaren ta upp så stor del av handelsbolagets överskott eller underskott samt kapitalvinster och kapitalförluster vid avyttring av handelsbolagets näringsfastigheter och näringsbostadsrätter som belöper sig på den avyttrade andelen.

Vad som sägs i första och andra styckena ovan gäller även företag i intressegemenskap (49 a kap. 13 § 3 st. IL).

Säkerhet enligt 49 a kap. 13 § 1 st. 3. IL behöver inte ställas om säljaren av en handelsbolagsandel enligt en överenskommelse med förvärvaren tar upp överskott eller drar av underskott som avser tiden före avyttringen eller tiden före tillträdesdagen samt tar upp kapitalvinster och drar av kapitalförluster vid avyttring av handelsbolagets näringsfastigheter och näringsbostadsrätter vid samma tidpunkt (49 a kap. 14 § IL).

Anledningen är att det får anses obehövt att ställa säkerhet i ett sådant fall.

Om ventilen inte är tillämplig kan säljaren av ett skalbolag således ändå undvika beskattning enligt skalbolagsreglerna om han uppfyller kraven i punkterna 1 till 3 ovan. Säljaren beskattas då för kapitalvinsten i kapital/tjänst enligt vanliga regler.

Särskilt bokslut

För det särskilda bokslutet ska gälla samma regler som för ordinarie bokslut i fråga om bl.a. olika bokslutsdispositioner. Eftersom bokslutet ska upprättas som om företagets beskattningsår avslutats vid tidpunkten för avyttringen innebär det att värdeminskingsavdrag o.d. bara ska beräknas för den del av året som sträcker sig fram till avyttringstidpunkten. Avsättningar till periodiseringsfonder och ersättningsfonder ska dock anses vara återförda vid inkomstberäkningen. Självfallet får inte avdrag göras för nya avsättningar till sådana fonder.

Vad som återförts i det särskilda bokslutet behöver inte nödvändigtvis återföras vid den ordinarie taxeringen av företaget. Uppfyller företaget kraven att ha kvar exempelvis periodiseringsfonderna vid beskattningsårets utgång, behöver de givetvis inte återföras i inkomstdeklarationen. Man har dessutom rätt att göra ny avsättning till periodiseringsfond vid den taxeringen, om man uppfyller kraven för detta.

I fråga om handelsbolag görs avsättningar till periodiseringsfonder på delägarnivå och de ska därför inte tas upp i skalbolagsdeklarationen. Avsättningar till periodiseringsfonder ska i stället återföras i säljarens ordinarie inkomstdeklaration (30 kap. 10 § 2. IL).

Flera avyttringar

Förekommer flera avyttringar under samma år av ett och samma skalbolag ska en skalbolagsdeklaration upprättas vid varje tillfälle. Avsättningar till periodiseringsfonder och ersättningsfonder ska anses vara återförda vid alla deklaratortillfällen. Däremot ska vid de senare avyttringarna den kompletterande säkerhet som kan vara behövt endast avse en eventuell inkomstökning (se avsnitt 17.5.10).

Företag i intresse- gemenskap

Enligt 49 a kap. 13 § IL ska såväl det avyttrade företaget som företag i intressegemenskap ta upp resultatet av verksamheten fram till avyttringen i en skalbolagsdeklaration. Det innebär att alla företagen i intressegemenskapen ska upprätta en skalbolagsdeklaration med sina respektive resultat.

Enligt 10 kap. 8 a § SBL är det emellertid endast det *avyttrade företaget* som ska lämna en skalbolagsdeklaration. Det innebär

**Skalbolags-
deklaration
inom 30 dagar**

att skalbolagsdeklaration för företag i intressegemenskap ska biläggas skalbolagsdeklarationen för det avyttrade företaget.

En skalbolagsdeklaration ska lämnas inom 30 dagar efter det att andelen eller delägarretten har avyttrats eller, i fråga om handelsbolag, avyttringen eller tillträdet. Kommer skalbolagsdeklarationen in senare ska den enligt Skatteverkets uppfattning avvisas. Något beslut om säkerhetens storlek kommer således inte att fattas i dessa fall. Den skattskyldige är då hänvisad till att återopa ventilen för att undvika beskattning enligt huvudregeln. Att skalbolagsdeklarationen ska avvisas om den kommer in för sent framgår också av Kammarrättens i Stockholm dom KRNS 2003-05-21, mål nr 2200-03.

En skalbolagsdeklaration ska lämnas till Skatteverket enligt fastställt formulär och ska enligt 10 kap. 8 c § SBL innehålla de uppgifter som avses i 3 kap. 5 § LSK. Vilka uppgifter som ska lämnas framgår av skalbolagsdeklarationen. Skatteverket tillhandahåller inte skalbolagsdeklarationer, till skillnad mot exempelvis inkomstdeklarationer, i pappersformat. I stället finns de att hämta på Skatteverkets webbplats www.skatteverket.se under ”blanketter”, ”skalbolagsdeklarationer”. Det finns en blankett för aktiebolag och ekonomisk förening (blankett 2010) och en för handelsbolag (blankett 2011). Den som inte har tillgång till Internet kan beställa blanketten från sitt lokala skattekontor. Det är samma blankett som ska användas oavsett om säljaren är en fysisk eller juridisk person.

17.5.10 Säkerhet

**Skatteverket
beslutar**

Skatteverket ska på grundval av skalbolagsdeklarationen fastställa säkerhetens storlek. Det ligger i sakens natur att det beslutet måste fattas skyndsamt.

Skatteverkets beslut om säkerhetens storlek är inte att betrakta som ett taxeringsbeslut. Årets skattepliktiga inkomst bestäms vid den ordinarie taxeringen.

Har skalbolagsdeklarationer lämnats för såväl det avyttrade företaget som för företag i intressegemenskap ska beslut om säkerhetens storlek fattas för respektive företag. Även om det avyttrade företaget äger exempelvis 50 % av företaget i intressegemenskap ska säkerhetens storlek för företaget i intressegemenskap beräknas på hela resultatet. Någon proportionering av resultatet på grund av ägarandel ska således inte ske.

Tidpunkt för säkerhet

Bestämmelser saknas om när säkerheten senast ska vara Skatteverket tillhanda. Det bör, enligt Skatteverkets uppfattning, innebära att en säkerhet kan lämnas in när som helst under det aktuella taxeringsårets omprövningstid. Däremot bör säkerheten inte lämnas in före det att Skatteverket fattat beslut om säkerhetens storlek eftersom den skattskyldige inte med säkerhet kan veta till vilket belopp säkerheten kommer att beräknas.

Säkerhetens storlek

Storleken av en sådan säkerhet som avses i 49 a kap. 13 § 1 st. 3 IL ska i ett särskilt beslut bestämmas till summan av företagets obetalda inkomstskatt för närmast föregående beskattningsår och 28 % av det överskott som har redovisats i en skalbolagsdeklaration. Det innebär att om företaget exempelvis redovisar ett underskott i skalbolagsdeklarationen kommer säkerheten bara att motsvara obetald inkomstskatt från föregående beskattningsår. I fråga om handelsbolag ska säkerheten bara avse överskottet i skalbolagsdeklarationen. Om en fysisk person har förvärvat en andel i ett handelsbolag ska storleken av säkerheten dock beslutas till 40 % av överskottet (11 kap. 11 a § 1 st. SBL).

För avyttringsåret beaktas inte inbetald preliminär skatt (F-skatt/SA-skatt) eller extra inbetalning av skatt (tidigare benämnd fyllnadsinbetalning) när säkerheten beräknas. Anledningen till detta är att sådana betalningar kan krävas åter av företaget i vissa situationer.

När det gäller obetald inkomstskatt för närmast föregående beskattningsår beaktas inbetald preliminär skatt för det beskattningsåret till den del den är betald vid tidpunkten för beslutet om fastställande av säkerhetens storlek. Däremot beaktas normalt inte ett överskott på skattekontot som t.ex. beror på en extra inbetalning eftersom det beloppet kan begäras åter av företaget.

Exempel 1

Ett aktiebolag som tillämpar kalenderår som räkenskapsår avyttras den 20 juni 2007. Den obetalda skatten vid avyttringstidpunkten beräknas utifrån ett årsbokslut som omfattar perioden 1 januari–31 december 2006, och det särskilda bokslutet som omfattar perioden 1 januari–20 juni 2007.

Det särskilda bokslutet redovisas i en skalbolagsdeklaration och resultatet för 2006 redovisas på en kopia av självdeklarationen eller liknande underlag, som bifogas skalbolagsdeklarationen.

När säkerheten bestäms avräknas inbetald preliminär skatt för perioden februari 2006 till januari 2007. Där-
emot beaktas inte inbetald preliminär skatt som är hänf-
örlig till avyttringsåret. Inte heller beaktas ett eventuellt
överskott som t.ex. beror på att en extra inbetalning
gjorts (tidigare benämnt fyllnadsinbetalning) eftersom
detta överskott normalt kan begäras åter av företaget.

Exempel 2

Ett aktiebolag har räkenskapsår 1/7–30/6. Bolaget, som
är ett skalbolag, avyttras den 30 september 2007 och
skattemyndigheten fattade beslut om säkerhetens storlek
den 20 november 2007. Den debiterade preliminär-
skatten för 2007 uppgår till 1 200 000 kr (100 000
kr/mån). Resultatet för tiden 2006-07-01–2007-06-30 är
10 000 000 kr och resultatet för tiden 2007-07-01–2007-
09-30 är 500 000 kr.

Säkerhetens storlek blir 140 000 kr ($500\,000 \times 28\%$)
för avyttringsåret och 1 800 000 kr ($10\,000\,000 \times 28\%$
- $10 \times 100\,000$) för beskattningsåret före avyttringsåret,
totalt 1 940 000 kr. Den debiterade preliminärskatten
som förfaller till betalning i december 2007 och januari
2008 ska inte beaktas.

**Kompletterande
säkerhet**

Om flera skalbolagsdeklarationer lämnas in ska komplette-
rande säkerhet ställas för den ökning av överskottet som redov-
isas i förhållande till en tidigare deklaration (11 kap. 11 a §
3 st. SBL).

Exempel

I januari avyttrar A sina andelar i bolaget AB A. I skal-
bolagsdeklarationen redovisas ett överskott om 100
(återförda fonder 50 och vinst 50). Någon obetald
inkomstskatt från föregående år finns inte. Säkerheten
beslutas till 28 ($100 \times 28\%$). I juli avyttrar B sina
andelar i samma bolag. Överskottet är nu 125 (återförda
fonder 50 och vinst 75). Kompletterande säkerhet ska
erläggas med 7 ($125 \times 28\% - 28$). Därefter säljer C sina
andelar i AB A. I skalbolagsdeklarationen redovisas ett
överskott om 120 (återförda fonder 50 och vinst 70).
Någon ytterligare säkerhet krävs inte, eftersom under-
laget understiger det som redan redovisats.

Bankgaranti

Säkerheten ska vara en av bank utfärdad garantiförbindelse
och avse det belopp som bestämts med stöd av 11 kap. 11 a §

SBL. Ställd säkerhet får tas i anspråk om den slutliga skatten inte betalas. Har flera säkerheter ställts och överstiger säkerheterna den slutliga skatten ska ianspråkstagandet av säkerheterna fördelas efter skälig grund (11 kap. 12 § 1 st. SBL).

Ersättning

Om säkerheten inte behöver tas i anspråk, ska skälig kostnad för ställd säkerhet ersättas av staten. Bestämmelserna i 6–11 §§ lagen (1989:479) om ersättning för kostnader i ärenden och mål om skatt m.m. ska tillämpas.

18 Kapitalförlust i intresse- gemenskap

18.1 Avyttringar med kapitalförlust till företag i intressegemenskap

25 kap. 7–11 §§ IL

45 kap. 31 § och 46 kap. 16 § IL

prop. 1999/2000:2, del 2, s. 334–336

prop. 1998/99:15 s. 238–240, 296–297

SOU 1998:1 s. 245–247, 311

prop. 2002/03:96 s. 91–95, 135–138

Sammanfattning

I avsnittet behandlas den s.k. förlustregeln i 25 kap. 7–11 §§ IL. Den innebär att avdrag för kapitalförlust vid avyttring av tillgångar inom en intressegemenskap inte medges det säljande företaget omedelbart utan först när tillgångarna antingen inte längre existerar eller inte längre innehas av ett företag i intressegemenskap med säljaren.

Genom lagändring som trätt i kraft den 1 juli 2003 gäller numera ett totalt avdragsförbud för kapitalförlust på näringsbetingade andelar och för kapitalförluster på bl.a. fordringar på företag i intressegemenskap samt begränsad avdragsrätt för kapitalförlust på fastigheter i vissa fall.

18.1.1 Allmänt

För att en värdenedgång på en kapitaltillgång ska vara avdragsgill krävs i princip att den är realiserad. För att inte denna princip ska kunna kringgåas genom att tillgångarna avyttras inom en intressegemenskap har den s.k. förlustregeln införts.

Förlustregeln infördes vid 1990 års skattereform. Den fick en ny lydelse när den flyttades över från 2 § 4 mom. 9 st. SIL till

2 § 4 a mom. SIL med tillämpning på avyttringar som skett fr.o.m. den 1 januari 1999. Genom ändringen infördes en ny teknik för uppskjutet avdrag. Den gamla tekniken var utformad efter en kontinuitetsprincip. Det säljande företaget medgavs inte avdrag för förlusten. När egendomen såldes vidare av det köpande företaget beräknades i stället kapitalvinst eller kapitalförlust som om det säljande och det köpande företaget utgjort en skattskyldig. Dessa äldre regler som tillämpats på avyttringar före den 1 januari 1999 har betydelse för vilket omkostnadsbelopp det övertagande företaget har på de övertagna tillgångarna, se avsnitt 18.1.6.

Säljande företaget Reglerna innebär numera att kapitalförlusten beräknas enligt allmänna regler och att avdrag medges det säljande företaget. Avdrag medges dock inte omedelbart utan först när tillgångarna antingen inte längre existerar eller inte längre innehas av ett företag i intressegemenskap med säljaren, se vidare avsnitt 18.1.3. Enligt regeringens uppfattning är det naturligt att kapitalförlustens storlek prövas och beslutas som en del av inkomsttaxeringen för det beskattningsår när avyttringen sker (prop. 2002/03:96 s. 95). Enligt uttalande i propositionen avser regeringen att återkomma med förslag till reglering i frågan. Till dess bör, enligt Skatteverkets uppfattning, en förlust fastställas först när den utnyttjas och inte när den uppkommer.

Köpande företaget Några regler om hur förvärvet ska behandlas hos det köpande företaget har inte införts. Det köpande företaget ska därför behandla förvärvet enligt allmänna regler som om förvärvet skett från extern part. Det saknar således betydelse om tillgångarna hos det köpande företaget blir lagertillgångar eller om avyttringen görs till en utländsk juridisk person. Reglerna omfattar även sådana avyttringar.

18.1.2 Förutsättningar för förlustregelns tillämpning

Förlustregeln är tillämplig om det uppkommer en kapitalförlust när en juridisk person eller ett svenskt handelsbolag avyttrar en tillgång till en annan juridisk person eller ett annat svenskt handelsbolag och de båda företagen är moder- och dotterföretag eller står under i huvudsak gemensam ledning.

Egendom som omfattas Bestämmelserna gäller om det uppkommer en kapitalförlust vid avyttring av en tillgång. Kapitalförlust i inkomstslaget näringsverksamhet uppkommer vid avyttring av kapitaltillgångar, se 25 kap. 3 § IL. Med kapitaltillgångar i näringsverksamheten avses andra tillgångar än bl.a. lagertillgångar, pågående arbeten, kundfordringar och inventarier, se 25 kap. 3 § IL.

- Näringsbetingade andelar m.m.** SlopanDET av kapitalvinstbeskattningen på näringsbetingade andelar i bolagssektorn från den 1 juli 2003 har föranlett i vissa fall avdragsförbud och i andra fall en begränsning av avdragsrätten på vissa typer av kapitaltillgångar. Det är ett totalt avdragsförbud för kapitalförluster på näringsbetingade andelar och näringsbetingade aktiebaserade delägarätter om avyttring skett den 1 juli 2003 eller senare (25 kap. 8 § p. 1 IL). För kapitalförluster på delägarätter som avyttrats dessförinnan gäller en begränsad avdragsrätt, i den mån den inte kunnat utnyttjas i enlighet med bestämmelsen i 25 kap. 30 § IL innan den nya lagstiftningen trädde i kraft. Dessa sparade förluster ska dras av med tillämpning av avdragsbestämmelserna i 48 kap. 26 och 27 §§ IL dvs. mot kapitalvinster på delägarätter.
- Fastighet** Kapitalförlust vid avyttring av fastighet som uppkommer fr.o.m. den 1 juli 2003 får bara dras av mot kapitalvinst på fastigheter. Sådan kapitalförlust får rullas framåt. Avdragsbegränsningen ska dock inte gälla om fastigheten i betydande omfattning har använts för produktions- eller kontorsändamål eller liknande hos det avyttrande företaget eller ett företag i intressegemenskap (25 kap. 12 § IL).
- Fordringar m.m.** Vidare gäller fr.o.m. den 1 juli 2003 ett avdragsförbud för kapitalförluster på fordringar på företag i intressegemenskap samt på rätt till andel i vinst, rätt att till visst pris förvärva andelar och andra tillgångar och tillgång eller förpliktelse där den underliggande tillgången är en andel eller en näringsbetingad aktiebaserad delägar rätt när företagen är i intressegemenskap (25 a kap. 19 § IL).
- Begränsningar i avdragsrätten föreligger för kapitalförluster på andelar i handelsbolag (25 a kap. 20–22 § IL) och beträffande vissa tillgångar i handelsbolag (25 a kap. 23 § IL).
- Intresse-
gemenskap** Intressegemenskap anses råda mellan företag som är moder- och dotterföretag eller står under i huvudsak gemensam ledning. Bestämmelserna omfattar därigenom överlåtelser inom såväl äkta som oäkta koncerner. En redogörelse för detta begrepp finns i avsnitt 18.2.
- Ersättning under
marknadsvärdet** För avdragsrätt enligt förlustregeln krävs att ersättningen för den avyttrade tillgången inte understiger marknadsvärdet utan att detta är affärsmässigt motiverat, 25 kap. 8 § p. 2 IL. Om ersättningen understiger marknadsvärdet och detta föranleder uttagsbeskattning enligt 22 kap. IL bör effekten av uttagsbeskattningen beaktas vid bestämmandet av ersättningens storlek, RÅ 2006 ref. 62.

Fusion och fission Kapitalförlust vid överlåtelse av tillgång i samband med fusion eller fission får inte dras av om bestämmelserna i 37 kap. IL om kvalificerade fusioner och fissioner ska tillämpas.

18.1.3 När medges avdraget?

Det säljande företaget medges avdrag för förlusten när en omständighet inträffar som medför att tillgången inte längre existerar eller innehas av ett företag i intressegemenskap med det säljande företaget, 25 kap. 10 § IL. Ett typfall är att det köpande företaget säljer tillgången vidare externt.

Observera att någon avdragsgill kapitalförlust inte föreligger när en fordran på ett företag i en intressegemenskap först avyttras med förlust inom intressegemenskapen och därefter avyttras till någon utanför gemenskapen, se Skatteverkets skrivelse 2004-10-12 (dnr 130 597688-04/111).

Avdrag bör också medges om det köpande företaget definitivt förlorar tillgången på grund av t.ex. stöld eller annan brottslig gärning. Om tillgången totalförstörs genom t.ex. brand bör avdrag medges eftersom tillgången då inte längre existerar. Det saknar betydelse om det köpande företaget medgetts avdrag för förlusten pga. branden eller beskattats för eventuell försäkringsersättning.

Ett annat fall är att intressegemenskapen mellan det säljande och det köpande företaget bryts. Det kan t.ex. ske genom att det säljande eller köpande företaget säljs externt. Intressegemenskapen bryts också om något av dessa företag genom fusion går upp i ett företag som inte ingår i intressegemenskapen.

18.1.4 Turordningsregler

Är det aktier eller andra andelar i ett företag som avyttrats finns särskilda turordningsregler i 25 kap. 11 § IL. Om köparen sedan tidigare äger andelar av samma slag och sort som de avyttrade andelarna (*gamla andelar*) eller senare förvärvar sådana andelar (*nya andelar*), ska senare avyttringar som köparen gör anses ske i följande ordning:

1. gamla andelar,
2. andelar som avyttrats enligt förlustregeln (avyttrade andelar),
3. nya andelar.

Motsvarande gäller i fråga om andra tillgångar som inte kan särskiljas från varandra. Med detta avses framförallt sådana

delägarätter och fordringsrätter som beskattas enligt den s.k. genomsnittsmetoden i 48 kap. 7 § IL.

18.1.5 Omkostnadsbeloppet m.m. hos det köpande företaget

När förlustregeln i sin senaste lydelse tillämpas (gäller avyttringar som skett fr.o.m. den 1 januari 1999) ska det säljande företags förlust beräknas enligt allmänna regler och avdrag medges detta företag. Några regler för hur förvärvet ska behandlas hos det köpande företaget har inte införts. Förvärvet ska därför behandlas enligt allmänna regler som om förvärvet skett från extern part. Den ersättning som det köpande företaget faktiskt erlagt ska således ligga till grund för beräkningen av omkostnadsbeloppet. Även i övrigt ska det köpande företags förvärv i princip behandlas som ett förvärv från utomstående.

18.1.6 Övergångsregler

Om förlustregeln i sin äldre lydelse i 2 § 4 mom. nionde stycket SIL har varit tillämplig (gäller avyttringar som skett före år 1999), gäller de äldre bestämmelserna för det övertagande företaget även framöver (4 kap. 38 § ILP). Detta innebär bl.a. att när det övertagande företaget avyttrar tillgången ska skattepliktig kapitalvinst eller avdragsgill kapitalförlust beräknas som om överlåtande och övertagande företag utgjort en skattskyldig.

18.2 Begreppet koncern och andra begrepp för intressegemenskap

En framträdande princip vid beskattningen är att det ska föreligga neutralitet mellan beskattningen av en verksamhet som bedrivs av en enda juridisk person jämfört med om verksamheten delats upp mellan olika juridiska personer. Bestämmelserna om koncernbidrag är ett exempel på regler som syftar till att uppnå en sådan neutralitet.

Reglerna om koncernbidrag är tillåtande regler. I andra situationer har det ansetts befogat att införa begränsningsregler för att företag i intressegemenskap inte ska kringgå skatte-reglernas avsedda verkningar. Dessa regler har ofta motiverats av att företag i en intressesfär kan företa rättshandlingar med varandra på ett sätt som inte är möjligt mellan oberoende företag. Exempel på sådana regler är 18 kap. 11 § IL samt 19 kap. 14 a § IL. Det kan vidare nämnas att reglerna i 19 kap.

14 a § IL respektive 18 kap. 11 § IL, som gör det möjligt att justera ned avskrivningsunderlaget för byggnader respektive inventarier i vissa fall, kan komma att tillämpas vid affärer mellan företag i intressegemenskap. Jämningsreglerna har tillkommit för att lagstiftaren vill förhindra att avskrivningsrätten missbrukas och har getts en allmänt hållen utformning. Bestämmelsen om jämkning av avskrivningsunderlag på byggnader har framför allt tillämpats vid överlåtelser av fastigheter mellan helägda koncernföretag genom att köparbolagets avskrivningsunderlag bestämts till säljareföretagets skattemässiga restvärde (RÅ 1979 Aa 12). Motivet härtill synes ha varit att en betydande del av vinsten för fastigheten blivit skattefri genom indexuppräknings, jfr också RÅ 1993 ref. 83. I RÅ 1994 ref. 44 fann RR, att jämningsregeln var tillämplig vid en s.k. allmännyttig ideell förenings överlåtelse till ett av föreningen till 100 % indirekt ägt fastighetsaktiebolag. Av betydelse i målet var att den ideella föreningen var befriad från skattskyldighet vid fastighetsförsäljningen.

I de fall lagstiftaren infört särskilda regler för företag inom en företagsgrupp har ett antal definitioner av grupperingen använts. Nedan följer en allmän redogörelse för de definitioner som är vanliga i skattelagstiftningen.

Koncern

Enligt 1 kap. 11 § ABL föreligger en koncern om ett svenskt aktiebolag (moderbolaget), direkt eller indirekt, äger mer än hälften av rösttalet för samtliga aktier eller andelar i en annan juridisk person (dotterföretaget). Ett moder-dotter-förhållande kan även etableras om ett aktiebolag i annat fall, t.ex. på grund av aktie- eller andelsinnehav eller avtal, har det bestämmande inflytandet över en juridisk person, jfr RÅ 1990 ref. 90. Övriga koncernbegrepp är uppbyggda med ABL:s koncerndefinition som modell. I IL finns en särskild definition av ”svensk koncern”. I 2 kap. 5 § IL anges att ”Med svensk koncern avses sådan grupp av företag eller andra näringsidkare som enligt någon svensk lag bildar en koncern”.

Svensk koncern

**Intresse-
gemenskap**

Ett annat vanligt sätt i skattelagstiftningen att definiera en intressegemenskap är att företagen är moder- och dotterföretag eller står under i huvudsak gemensam ledning, se 25 kap. 7 § IL. I 27 kap. 6 § IL används begreppet intressegemenskap. Enligt förarbetena till denna regel avses härmed att företagen är moder- och dotterföretag eller företag under i huvudsak gemenskap ledning.

**Moder-dotter-
förhållande**

Med moder- och dotterföretag får normalt förstås företag som enligt något av de associationsrättsliga koncernbegreppen bildar ett moder-dotter-förhållande (se ovan).

**I huvudsak
gemensam ledning**

Intressegemenskap enligt den kompletterande definitionen, dvs. företag som står under i huvudsak gemensam ledning, får normalt anses råda i de fall en juridisk eller fysisk person till följd av aktieinnehav har det bestämmande inflytandet över två eller flera juridiska personer. Det är här främst fråga om företag mellan vilka sådana förhållanden råder att de kan sägas ingå i vad som brukar betecknas som en oäkta koncern. En oäkta koncern brukar anses föreligga om en fysisk person har det bestämmande inflytandet över två eller flera juridiska personer utan att företagen ingår i ett formellt koncernförhållande.

Även i fall då det inte finns en ensam person, fysisk eller juridisk, som har det bestämmande inflytandet över företagen kan dessa anses stå under i huvudsak gemensam ledning och intresse gemenskap därmed föreligga. Detta åskådliggörs i RÅ 1983 Aa 225.

I målet var fråga om tolkningen av begreppet under i huvudsak gemensam ledning i bestämmelserna om lagervärdering i 41 § KL i dess tidigare lydelse. Omständigheterna var följande. Skogsägareföreningarna A och B hade 6 000 medlemmar vardera, medan skogsägareföreningen C hade 2 000 medlemmar. Driften av verksamheten i de tre skogsägarföreningarna handhades av en av medlemmarna gemensamt ägd förvaltningsförening. Vidare ägde föreningen C ett dotterbolag till ca 90 %. Övriga aktier i bolaget ägdes av föreningarna A och B. RR ansåg att såväl samtliga föreningar som bolaget stod under i huvudsak gemensam ledning. Intressegemenskap ansågs därför råda mellan föreningarna och mellan föreningarna och bolaget. Se figuren nedan.

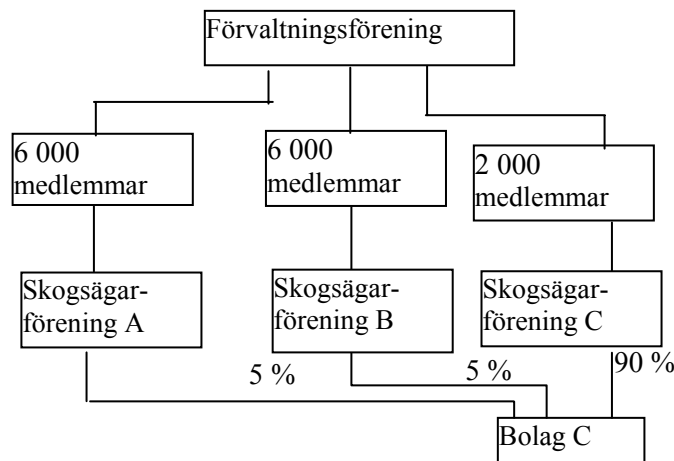

Målet visar att även andra omständigheter än det formella inflytandet till följd av aktie- eller andelsinnehav har betydelse vid prövningen av om två eller flera företag står under i huvudsak gemensam ledning. I lagrådets yttrande över prop. 1986/87:42 om ändringar av vinstdelningsskatten återfinns ett betydande uttalande om detta begrepp. Lagrådet anförde följande.

”Emellertid torde de nämnda paragraferna i kommunal-skattelagen inte tillämpas så att uteslutande ägarförhållandena ska vara avgörande vid bedömningen om två eller flera företag står under i huvudsak gemensam ledning. Det avgörande torde vara det faktiska inflytandet (jfr RÅ 1983 Aa 225).”

Att det är det faktiska inflytandet som är avgörande stöds även av dom från Kammarrätten i Stockholm, den 26 juni 2001, mål nr 518-1999, och dom från Kammarrätten i Göteborg, den 16 juni 1999, mål nr 8001-1996. Det är svårt att ange några generella principer för hur det faktiska inflytandet ska fastställas. Denna prövning måste rimligtvis ske mot bakgrund av omständigheterna i varje enskilt fall.

Bestämmande inflytande föreligger inte när innehavet motsvarar endast 50 % av rösterna. Det krävs mer än 50 % av rösterna eller att bestämmande inflytande föreligger pga. andra orsaker, t.ex. avtal e.d., se RÅ 2001 ref. 6. Däremot kan två eller flera fysiska eller juridiska personer som vardera inte innehar mer än 50 % av rösterna tillsammans anses ha ett bestämmande inflytande över två företag om ägandet är i samma proportioner i båda företagen. I ett sådant fall äger ju

samma grupp av personer 100 % i båda företagen och företagen står då under i huvudsak gemensam ledning. Eftersom det räcker med att företagen står under i huvudsak gemensam ledning kan avvikelser från det proportionerliga ägandet finnas och rekvisitet ändå vara uppfyllt.

19 Utdelning av andelar i dotterbolag, "lex ASEA"

42 kap. 16 och 16 a §§ IL

prop. 1990/91:167, bet. 1990/91:SkU30

prop. 1992/93:108, bet. 1992/93:SkU8

prop. 1998/99:15 s. 241–247, 293 och 299, bet. 1998/99:SkU5 s. 17

SOU 1998:1 s. 255–261 och 312

prop. 2000/01:22 s. 66–70 och 108–109, bet. 2000/01:SkU24

Sammanfattning

För att underlätta omstruktureringar inom aktiebolagssektorn infördes 1991 regler enligt vilka en koncerns verksamhet, under vissa förutsättningar, kan delas upp på mindre enheter utan omedelbara inkomstskatteeffekter. Uppdelningen görs genom att ett moderbolag till sina aktieägare delar ut samtliga andelar i ett eller flera dotterbolag. Efter en sådan ombildning ägs dotterbolaget direkt av ägarna till moderbolaget. Reglerna brukar kallas lex ASEA, eftersom de ursprungligen infördes för att underlätta en delning av ASEA.

19.1 Innebörden av Lex Asea

Lex ASEA-reglerna innebär följande. Ett svenskt moderbolag, eller i vissa fall ett utländskt bolag, kan under vissa förutsättningar dela ut andelarna i ett svenskt eller utländskt dotterföretag till sina ägare utan någon omedelbar beskattning av utdelningen. I stället beskattas mottagaren av utdelningen när andelarna säljs. För mottagaren utgörs anskaffningsutgiften för de mottagna andelarna av en viss andel av värdet av dennes omkostnadsbelopp för aktierna i moderbolaget.

19.2 Villkor för att kunna ta emot utdelning utan omedelbar beskattning

En utdelning av andelar i ett dotterföretag ska inte tas upp till beskattning om samtliga nedanstående villkor är uppfyllda.

Detta gäller även utdelning till den som inte äger aktier i det utdelande bolaget.

Som utdelning behandlas i inkomstskattehänseende även utbetalningar till aktieägarna i samband med att ett svenskt aktiebolag eller en utländsk juridisk person sätter ned aktiekapitalet genom minskning av aktiernas nominella belopp eller sätter ned reservfond eller överkursfond (42 kap. 17 § IL). SRN har i ett förhandsbesked 2000-04-17 (ej överklagat) funnit lex ASEA tillämplig vid sådan nedsättning av aktiekapitalet och utbetalning till aktieägarna i form av samtliga aktier i ett helägt dotterbolag.

Det utdelande aktiebolaget

Nationalitetsvillkoret

Moderbolaget, dvs. det utdelande aktiebolaget, ska vara antingen ett svenskt noterat bolag eller, under vissa förutsättningar, ett utländskt bolag.

Vid tillämpning av bestämmelserna om moderbolag i 42 kap. 16 § IL ska ett utländskt bolag behandlas som ett svenskt aktiebolag under vissa förutsättningar. Detta gäller om det utländska bolaget hör hemma i en stat inom Europeiska ekonomiska samarbetsområdet (EU-länderna samt Norge, Island och Liechtenstein) eller i en stat med vilken Sverige har ett skatteavtal som innehåller en artikel om ömsesidigt informationsutbyte (42 kap. 16 a § IL, se även prop. 2000/01:22 s. 66 ff.).

I ett förhandsbesked den 19 februari 2003 (RSV:s rättsfallsprotokoll nr 9/03) fann SRN att utdelning av andelar från ett schweiziskt bolag omfattades av lex ASEA-reglerna trots att Schweiz inte tillhör EES och trots att skatteavtalet mellan Sverige och Schweiz inte innehåller någon artikel om informationsutbyte. Bestämmelsen i 42 kap. 16a § IL ansågs strida mot EG-rättens bestämmelser om förbud mot restriktioner för kapitalrörelser mellan medlemsstater och tredje land. Förhandsbeskedet har överklagats av Skatteverket. Regeringsrätten har begärt förhandsavgörande av EG-domstolen.

Vad som avses med utländskt bolag framgår av 2 kap. 5 a § IL. Kravet på utländska bolag innebär, om bolaget inte hör hemma i ett avtalsland, bl.a. att beskattningen är likartad med beskattningen av svenska aktiebolag. Eftersom lex ASEA enbart gäller för aktiebolag omfattar utvidgningen endast utländska bolag som motsvarar svenska aktiebolag.

Det uppställs inte något krav på att det utdelade dotterbolaget måste vara ett svenskt aktiebolag. Andelarna i ett utländskt bolag kan därför delas ut.

Proportionalitetsvillkoret

Utdelningen ska lämnas i förhållande till innehavda aktier i moderbolaget. Den får med andra ord inte riktas till en viss aktieägare eller en viss grupp aktieägare. Bakgrunden till nämnda krav är att man vill förhindra riktade utdelningar, som innebär en värdeöverföring på ägarnivån (prop. 1998/99:15 s. 244).

Noteringsvillkoret

Aktier i moderbolaget ska vara marknadsnoterade enligt 48 kap. 5 § IL. Moderbolaget behöver således inte, till skillnad mot vad som gällde enligt de tidigare reglerna, vara upptaget på fondbörsens A-lista utan även t.ex. O-listenotering är tillräcklig. Även annan kontinuerlig notering kan betraktas som marknadsnotering. Dåvarande RSV har redovisat sin syn på innebörden av begreppet marknadsnotering i en skrivelse den 18 november 1998 (dnr 10145-98/900).

Innehavarvillkoret

Det företag vars andelar delas ut ska vara ett dotterbolag till det utdelande aktiebolaget enligt 1 kap. 5 § ABL. Något krav på att dotterbolag ska vara helägt (vilket fanns enligt reglernas tidigare utformning) finns inte. Om det utdelande bolaget är utländskt ska, enligt Skatteverkets uppfattning, en hypotetisk prövning göras av om det detta skulle ha varit moderbolag enligt 1 kap. 5 § ABL, om det varit ett svenskt företag.

Samtlighetsvillkoret

Samtliga moderbolagets andelar i dotterbolaget måste delas ut. Efter utdelningen får andelar i dotterföretaget inte heller innehas av något annat företag i koncernen. Detta kan antas leda till att moderföretaget, i det fall det inte äger samtliga andelar i dotterbolaget som finns i koncernen, låter samla ihop dessa hos sig genom koncerninterna överlåtelse.

Det utdelade dotterbolaget

RR fastställde genom dom den 3 april 2001 (mål nr 6820-1999) ett överklagat förhandsbesked i vilket SRN funnit att lex ASEA-reglerna var tillämpliga trots att koncernbolag varit ägare i bolaget men överlätit rätt till utdelning till utomstående före avstämningsdagen. Överlåtelsen reavinstbeskattades. (Domen har återgetts i dåvarande RSV:s rättsfallsprotokoll nr 10/01.)

Verksamhetsvillkoret

Dotterbolagets näringsverksamhet ska till huvudsaklig del bestå av rörelse eller, direkt eller indirekt, innehav av andelar i sådana företag som till huvudsaklig del bedriver rörelse och i vilka dotterbolaget, direkt eller indirekt, innehar andelar med ett röstetal som motsvarar mer än hälften av röstetalet för samtliga andelar i företaget (42 kap. 16 § 6 IL). Med rörelse avses annan näringsverksamhet än innehav av kontanta medel, värdepapper eller liknande tillgångar. Innehav av kontanta medel, värdepapper eller värdepapper liknande tillgångar hänförs dock till rörelsen om de innehas som ett led i denna (2 kap. 24 § IL). Vid bedömningen av huvudsaklighetsvillkoret bör hänsyn främst tas till storleken på intäkterna (prop. 1998/99:15 s. 299).

Lager hos mottagaren

Om de utdelade andelarna blir lagertillgångar hos mottagaren av utdelningen, ska denne beskattas för utdelningen. Anledningen till detta är att värdet på aktierna i det utdelande företaget minskar i motsvarande mån, varigenom mottagaren kan skriva ned värdet på dessa. Genom att mottagaren tar upp värdet på utdelningen som intäkt uppkommer ingen skatteeffekt (prop. 1990/91:167 s. 26 ff.).

Kvalificerade aktier

Om de innehavda aktierna i det utdelande företaget, dvs. moderbolaget, utgör kvalificerade andelar enligt 57 kap. 4 § IL hos en mottagare av utdelade andelar, blir de utdelade andelarna också kvalificerade (57 kap. 4 § 2 st. IL).

Anskaffningsutgift

Som anskaffningsutgift för andelar som erhållits genom lex ASEA-utdelning ska anses så stor del av omkostnadsbeloppet för aktierna i moderbolaget – beräknat vid tidpunkten för utdelningen – som motsvarar den förändring i marknadsvärdet som utdelningen medför för dessa aktier (48 kap. 8 § 1 st. IL).

Skatteverket brukar ge ut information om hur anskaffningskostnaden bör proportioneras när det gäller utdelningar från större bolag. Detta görs i formen av meddelanden.

När det senare ska beräknas ett omkostnadsbelopp för aktierna i moderbolaget, ska den genomsnittliga anskaffningsutgiften för aktierna i detta bolag minskas i motsvarande mån (48 kap. 8 § 2 st. IL).

Om den som förvärvar andelar genom utdelning utan att äga aktier i moderbolaget lämnar ersättning för rätten till utdelning, anses ersättningen som anskaffningsutgift. Om någon ersättning inte lämnas är anskaffningsutgiften noll (48 kap. 8 § 3 st. IL).

Skattekonsekvenser för det utdelande bolaget

Det utdelande bolaget uttagsbeskattas inte om marknadsvärdet på andelarna överstiger omkostnadsbeloppet (22 kap. 10 § 1 st. IL). Om marknadsvärdet däremot understiger omkostnadsbeloppet medges avdrag för skillnaden mellan omkostnadsbeloppet och marknadsvärdet. Sedan bestämmelserna om kapitalvinster och förluster på näringsbetingade aktier avskaffats kan reglerna om uttagsbeskattning vid lex ASEA-utdelning synas överflödiga. De har emellertid sin funktion för fall då innehavstiden för de utdelade aktierna understigit ett år (prop. 2002/03:96 s. 147).

Ovanstående regel om att uttagsbeskattning ska underlåtas gäller inte sådana andelar i fastighetsförvaltande företag som är lagertillgångar (22 kap. 10 § 2 st. IL).

20 Samordning mellan omstruktureringsregler

För att de bestämmelser som reglerar omstruktureringar m.m. inte ska konkurrera med varandra har man i vissa fall reglerat i vilken ordning de ska tillämpas.

20.1 Underprisöverlåtelser

Reglerna om underprisöverlåtelser finns i 23 kap. IL. Kapitlet behandlar överlåtelse av tillgångar till underpris, t.ex. en verksamhet eller en verksamhetsgren där uttagsbeskattning inte ska göras.

Förhållande gentemot

1. Verksamhetsavyttring
2. Andelsbyte
3. Fusion/fission
4. Förlustregeln
5. Lex ASEA
6. Partiell fission

Följande gäller

1. Ingen kollision, eftersom en verksamhetsavyttring föreligger endast till den del en marknadsmässig ersättning lämnats (38 kap. 2 § 2 p. IL).
2. Ingen kollision, eftersom ett andelsbyte föreligger endast till den del en marknadsmässig ersättning lämnats (49 kap. 2 § 2 p. IL).
3. En kvalificerad fusion utgör ofta en överlåtelse till underpris. Endast bestämmelserna om kvalificerade fusioner i 37 kap. IL ska tillämpas på överlåtelsen (23 kap. 2 § 1 p. IL).

4. Förlustregeln är inte tillämplig om kapitaltillgångar överlätits till underpris (25 kap. 8 § 2 p. IL).
5. Enligt 22 kap. 10 § 1 st. IL ska det utdelande företaget inte uttagsbeskattas, om marknadsvärdet överstiger omkostnadsbeloppet. Om marknadsvärdet understiger omkostnadsbeloppet medges avdrag för skillnaden mellan omkostnadsbeloppet och marknadsvärdet. Avdrag medges med andra ord för en förlust om den är verklig (jfr prop. 1998/99:15 s. 293). Sedan bestämmelserna om kapitalvinster och förluster på näringsbetingade aktier avskaffats från den 1 juli 2003 torde reglerna om avdrag för förlust vid lex ASEA-utdelning aktualiseras endast för fall då innehavstiden för de utdelade aktierna understigit ett år. Undantaget från uttagsbeskattning gäller inte sådana andelar i fastighetsförvaltande företag som är lagertillgångar (22 kap. 10 § 2 st. IL).
6. För partiell fission krävs att den ersättning som övertagande företag lämnar är marknadsmässig. Någon konkurrens med reglerna om underprisöverlåtelser kan därför inte uppstå.

20.2 Andelsbyten

Uppskovsgrundande andelsbyten behandlas i 49 kap. IL. Reglerna om andelsbyten behandlar vad som gäller när huvudsakligen juridiska personer avyttrar andelar i ett företag till ett annat företag mot ersättning i form av andelar i det köpande företaget och eventuellt pengar.

Förhållande gentemot

1. Underprisöverlåtelse
2. Fusion/fission
3. Verksamhetsavyttring
4. Förlustregeln
5. Lex ASEA
6. Partiell fission

Följande gäller

1. Ingen kollision, eftersom ett andelsbyte föreligger endast till den del en marknadsmässig ersättning lämnats (49 kap. 2 § 2 p. IL).

2. Vid fusion/fission upplöses det överlåtande företaget i samband med transaktionen vilket inte sker vid ett andelsbyte. Någon regelkonkurrens kan därför inte uppstå. Om det övertagande företaget betalar fusionsvederlaget i form av andelar i detta företag kan ägarna till det överlåtande företaget begära uppskov (49 kap. 4 § IL).
3. I den mån en verksamhetsavyttring innehåller även andelar föreligger, såvitt avser andelarna, ett andelsbyte. Endast reglerna om verksamhetsavyttringar ska tillämpas (49 kap. 5 § IL).
4. Ingen kollision. Ett andelsbyte förutsätter att en skattepliktig kapitalvinst har uppkommit (49 kap. 13 § 1 st. IL).
5. Vid en Lex Asea-utdelning lämnas ingen ersättning. Någon regelkonkurrens mot andelsbyte kan inte uppstå.
6. Vid andelsbyte lämnas ersättning till ägaren av den avyttrade andelen. Vid partiell fission lämnas ersättning till ägarna av det överlåtande företaget. Någon regelkonkurrens kan därför inte uppstå.

20.3 Fusion/fission

Fusioner och fissioner behandlas i 37 kap. IL. En redogörelse för dessa regler lämnas i avsnitt 16.

Förhållande gentemot

1. Underprisöverlåtelse
2. Andelsbyte
3. Verksamhetsavyttring
4. Förlustregeln
5. Lex ASEA
6. Partiell fission

Följande gäller

1. Bestämmelserna om underprisöverlåtelser gäller inte om bestämmelserna om kvalificerade fusioner och fissioner ska tillämpas på överlåtelser. Endast fusions-/fissionsreglerna ska tillämpas (23 kap. 2 § 1 p. IL).
2. Vid fusion/fission upplöses det överlåtande företaget i samband med transaktionen vilket inte sker vid ett andelsbyte. Någon regelkonkurrens kan därför inte uppstå.

Om det övertagande företaget betalar fusionsvederlaget i form av andelar i detta företag kan ägarna till det överlåtande företaget begära uppskov (49 kap. 4 § IL).

3. Vid fusion/fission upplöses det överlåtande företaget i samband med transaktionen vilket inte sker vid verksamhetsavyttring. Någon regelkonkurrens kan därför inte uppstå.
4. Endast fusionsreglerna ska tillämpas (25 kap. 8 § p. 3 IL).
5. Vid fusion/fission upplöses det överlåtande företaget i samband med transaktionen vilket inte sker vid Lex Asea-utdelning. Någon regelkonkurrens kan därför inte uppstå
6. Vid fusion/fission upplöses det överlåtande företaget i samband med transaktionen vilket inte sker vid partiell fission. Någon regelkonkurrens kan därför inte uppstå

20.4 Verksamhetsavyttringar

Bestämmelserna om verksamhetsavyttringar finns i 38 kap. IL. Vid en verksamhetsavyttring ska marknadsmässig ersättning lämnas i form av andelar i det köpande företaget (eventuellt jämte övertagande av skulder och förpliktelser hänförliga till de avyttrade tillgångarna).

Förhållande gentemot

1. Underprisöverlåtelse
2. Andelsbyte
3. Fusion/fission
4. Förlustregeln
5. Lex ASEA
6. Partiell fission

Följande gäller

1. Ingen kollision eftersom en verksamhetsavyttring föreligger endast om en marknadsmässig ersättning lämnats (38 kap. 2 § p. 2 IL).
2. I den mån en verksamhetsavyttring innehåller även andelar föreligger, såvitt avser andelarna, ett andelsbyte. Endast reglerna om verksamhetsavyttringar ska tillämpas (49 kap. 5 § IL).

3. Vid fusion/fission upplöses det överlåtande företaget i samband med transaktionen vilket inte sker vid verksamhetsavyttring. Någon regelkonkurrens kan därför inte uppstå
4. Om ersättningen vid verksamhetsavyttringen understiger summan av de skattemässiga värdena för de avyttrade tillgångarna föreligger ingen verksamhetsavyttring (38 kap. 8 § IL). Det uppkommer med andra ord ingen kollision.
5. Vid en Lex Asea utgår ingen ersättning vilket det gör vid en verksamhetsavyttring. Ingen kollision.
6. Vid en verksamhetsavyttring lämnas inte någon ersättning till ägarna i det säljande företaget varför någon konkurrens mellan reglerna inte kan uppstå.

20.5 Förlustregeln

Reglerna, som finns i 25 kap. 7–11 §§ IL, reglerar vad som gäller vid avyttring med förlust av kapitaltillgångar inom en intressegemenskap. En redogörelse för reglerna lämnas i avsnitt 18.2.

Förhållande gentemot

1. Underprisöverlåtelse
2. Andelsbyte
3. Fusion/fission
4. Verksamhetsavyttring
5. Lex ASEA
6. Partiell fission

Följande gäller

1. Förlustregeln är inte tillämplig om kapitaltillgångar avyttrats till underpris (25 kap. 8 § p. 2 1 IL).
2. Ingen kollision, eftersom andelsbytesreglerna förutsätter att en kapitalvinst har uppkommit (49 kap. 13 § 1 st. IL).
3. Endast fusions-/fissionsreglerna ska tillämpas (25 kap. 8 § p. 3 IL).
4. Om ersättningen vid verksamhetsavyttringen understiger summan av de skattemässiga värdena för de avyttrade till-

gångarna föreligger ingen verksamhetsavyttring (38 kap. 8 § IL). Med andra ord uppkommer ingen kollision.

5. En Lex Asea-utdelning utgör ingen avyttring. Ingen kollision.
6. Vid en partiell fission lämnas inte någon ersättning till det säljande företaget. Därför ingen kollision.

20.6 Lex ASEA

Bestämmelserna, som reglerar utdelning i form av andelar i dotterbolag i vissa fall, finns i 42 kap. 16–16a §§ IL. En redogörelse för dem lämnas i avsnitt 19.

Förhållande gentemot

1. Underprisöverlåtelse
2. Förlustregeln
3. Fusion/fission
4. Andelsbyte
5. Verksamhetsavyttring
6. Partiell fission

Följande gäller

1. Enligt 22 kap. 10 § 1 st. IL ska uttagsbeskattning underlätas, om marknadsvärdet på de utdelade andelarna överstiger omkostnadsbeloppet. Om marknadsvärdet understiger omkostnadsbeloppet medges avdrag för skillnaden mellan omkostnadsbeloppet och marknadsvärdet genom uttagsbeskattning. Detta innebär att avdrag medges för verklig värdenedgång. Sedan beskattningen av kapitalvinster på näringsbetingade aktier i bolagssektorn avskaffats medges inte längre avdrag för kapitalförluster på sådana andelar.
2. En Lex Asea-utdelning utgör ingen avyttring. Ingen kollision.
3. Vid fusion/fission upplöses det överlåtande företaget i samband med transaktionen vilket inte sker vid Lex Asea-utdelning. Någon regelkonkurrens kan därför inte uppstå.
4. Vid Lex Asea-utdelning lämnas inte någon ersättning. Någon konkurrens mot reglerna om andelsbyte kan inte uppstå.

5. Vid Lex Asea-utdelning lämnas inte någon ersättning. Någon konkurrens mot reglerna om verksamhetsavyttringar kan inte uppstå.
6. Vid en partiell fission ska den ersättning som andelsägarna i det överlåtande företaget erhåller från det övertagande företaget anses som utdelning från det överlåtande företaget (42 kap. 16 b § IL). Bestämmelserna om Lex Asea-utdelning ska inte tillämpas om bestämmelserna om undantag från omedelbar beskattning vid partiella fissioner kan tillämpas (42 kap. 16 § 4 st. IL).

20.7 Partiella fissioner

Bestämmelserna om partiella fissioner finns i 38 a kap. IL. Vid en partiell fission överlåter ett företag tillgångar i en eller flera verksamhetsgrenar till ett annat företag. Det övertagande företaget ska erlagga marknadsmässig ersättning till ägare av andel i det överlåtande företaget.

Förhållande gentemot

1. Underprisöverlåtelse
2. Förlustregeln
3. Fusion/fission
4. Andelsbyte
5. Verksamhetsavyttring
6. Lex Asea

Följande gäller

1. För att en partiell fission ska föreligga fordras att ersättningen är marknadsmässig. Någon konkurrens med underprisreglerna kan därför inte uppstå.
2. Vid en partiell fission lämnas inte någon ersättning till det säljande företaget. Därför ingen kollision.
3. Vid fusion/fission upplöses det överlåtande företaget i samband med transaktionen vilket inte sker vid partiell fission. Någon regelkonkurrens kan därför inte uppstå.
4. Vid andelsbyte lämnas ersättning till ägaren av den avyttrade andelen. Vid partiell fission lämnas ersättning till ägarna av det överlåtande företaget. Någon regelkonkurrens kan därför inte uppstå.

5. Vid en verksamhetsavyttring lämnas inte någon ersättning till ägarna i det säljande företaget varför någon konkurrens mellan reglerna inte kan uppstå.
6. Vid en partiell fission ska den ersättning som andelsägarna i det överlåtande företaget erhåller från det övertagande företaget anses som utdelning från det överlåtande företaget (42 kap. 16 b § IL). Bestämmelserna om Lex Asea-utdelning ska inte tillämpas om bestämmelserna om undantag från omedelbar beskattning vid partiella fissioner kan tillämpas (42 kap. 16 § 4 st. IL).

21 Inkomstbeskattning vid konkurs och ackord

Konkurslagen (1987:672) (KonkL)

40 kap. 20–21 §§ IL

42 kap. 33–34 §§ IL

prop. 1999/2000:2, del 2, s. 477–479 och 508–509

Sammanfattning

I kapitlet behandlas civil- och skatterättsliga frågor som uppkommer i samband med konkurs och ackord.

Frågan om skattskyldighet i samband med konkurs är inte reglerad i IL. Genom RÅ 1955 ref. 21 har det klarlagts att konkursbo inte är skattskyldigt till inkomstskatt. Skattskyldigheten i samband med konkurs kvarstår, i den mån den finns, hos konkursgäldenären. Oklarhet råder om skattskyldighetens omfattning.

I 40 kap. 20–21 §§ IL regleras rätten till avdrag för tidigare års underskott i samband med konkurs och ackord utan konkurs.

Ackordsvinst utgör i allmänhet inte skattepliktig inkomst.

Avdrag medges i näringsverksamhet för ackordsförlust som avser kundfordran under förutsättning att förlusten är affärs-
mässigt betingad.

21.1 Konkurs

21.1.1 Allmänt

Konkursförfarandet regleras i KonkL.

Konkursreglerna syftar främst till att tillhandahålla en ordning för tvångsmässig betalning när flera borgenärer konkurrerar om gäldenärens tillgångar och dessa inte förslår till alla. I konkursen ska gäldenärens tillgångar säljas med undantag

**Begreppet
konkurs**

för, ifråga om fysiska personer, viss egendom som gäldenären och hans familj brukar och behöver, dvs. egendom som utgör gäldenärens beneficium.

Vad som inflyter vid försäljningen fördelas mellan de konkurrerande betalningsanspråken efter visst inbördes företräde enligt förmånsrättslagen (1970:979).

Beslut om konkurs Beslut om konkurs fattas av tingsrätten efter skriftlig ansökan av borgenär eller gäldenären själv.

Konkursutbrottet Konkursutbrottet inträffar vid den tidpunkt som tingsrätten meddelar beslut om konkurs. Ett beslut om konkurs går i verkställighet omedelbart, 16 kap. 4 § KonkL. Gäldenären får, sedan ett beslut om konkurs har meddelats, inte råda över egendom som hör till konkursboet, 3 kap. 1 § KonkL.

Förvaltning i konkurser Förvaltningen av konkursboet omhänderhas av en konkursförvaltare. Det är tingsrätten som utser förvaltare efter hörande av tillsynsmyndigheten i konkurser (TSM). Som TSM fungerar KFM, 7 kap. 25 § KonkL. Förvaltningen i konkurs står under tillsyn av TSM.

För ytterligare information om konkursinstitutet hänvisas till Skatteverkets publikation ”Konkurs, Företagskonstruktion & Ackord” (SKV 900).

21.1.2 Konkursgäldenärens ställning

I och med konkursbeslutet inträder enligt 6 kap. KonkL en rad skyldigheter för gäldenären såsom reseförbud, upplysningsplikt, avläggande av bouppteckningsed. Beträffande gäldenärer som är juridiska personer gäller dessa skyldigheter i tillämpliga fall i princip för deras ställföreträdare.

Reseförbud Genom konkursbeslutet inträder automatiskt ett förbud för konkursgäldenären att utan rättens medgivande lämna landet. Förbudet gäller fram till dess gäldenären har avlagt bouppteckningsed i konkursen. Även efter edgången kan gäldenären under vissa förhållanden förbjudas lämna landet och t.o.m. den ort där han bor.

Upplysningsplikt Gäldenären har en upplysningsplikt gentemot bl.a. tingsrätten, TSM och förvaltare. Gäldenären är också skyldig att med ed bekräfta bouppteckningen. Om gäldenären undandrar sig sina skyldigheter, exempelvis skyldigheten att lämna upplysningar, kan rätten besluta om hämtning eller häktning av gäldenären.

- Rådighetsförlust** De ekonomiska effekterna av ett konkursbeslut innebär att gäldenären förlorar rådigheten över den egendom som ingår i konkursboet (se även under avsnitt 21. 1. 3). Gäldenären får vidare inte ingå förbindelser som kan göras gällande i konkursen (3 kap. 1 § KonkL). Rådighetsförlusten innebär inte att konkursboet blir ägare till egendomen utan boet blir genom sin företrädare, konkursförvaltaren, ett rättssubjekt som disponerar över egendomen och har vissa processuella rättigheter, t.ex. rätten att begära återvinning. Även vad som tillförs boet efter konkursbeslutet, exempelvis när boet driver näringsverksamhet under konkursen, blir gäldenärens egendom, trots att det ingår i konkursboet och är undandragen gäldenärens rådighet. En fysisk person som är försatt i konkurs kan vara anställd på vanligt sätt. Han disponerar då i princip över sin lön och därmed jämställda förmåner. Om sådana inkomster överstiger förbehållsbeloppet enligt utsökningsbalken får förvaltaren för konkursboets räkning begära utmätning hos KFM (3 kap. 4 § KonkL).
- Beträffande frågan om beskattning av inkomst under konkurs hänvisas till avsnitt 21.1.6 nedan. Såsom framgår där har fysisk person i vissa fall ansetts skattskyldig för inkomster under konkurstillståndet. Bakgrunden till detta är främst ovannämnda princip, att rådighetsförlust inte är liktydigt med övergång av äganderätten. Skattefordringar som uppkommer efter konkursutbrottet kan inte göras gällande i konkursen men debiteras den skattskyldige på vanligt sätt (se 5 kap. 1 § KonkL).
- Förbud mot näringsverksamhet** Under konkursen får gäldenär, som är fysisk person, med vissa undantag inte driva näringsverksamhet med vilken följer bokföringsskyldighet enligt BFL (6 kap. 1 § KonkL). Gäldenären får inte heller vara stiftare, styrelseledamot eller verkställande direktör i ett aktiebolag (2 kap. 2 § respektive 8 kap. 11 och 31 §§ ABL).
- Skulderna finns kvar** En fysisk person som är konkursgäldenär befrias inte från sina skulder genom konkursen. Borgenärer som inte fått full betalning för sina fordringar har kvar sina resterande fordringar och kan efter konkursen kräva betalning från gäldenären.
- Juridiska personer** Aktiebolag upplöses i och med att konkursen avslutas utan överskott (25 kap. 50 § ABL). En konkurs anses avslutad när tingsrätten har fastställt utdelning ur konkursboet (11 kap. 18 § KonkL). Som huvudregel gäller att ett på detta sätt upplöst aktiebolag saknar rättskapacitet och därmed även partsabilitet, dvs. förmågan att uppträda som part i rättegång. Från

denna huvudregel har emellertid i praxis gjorts vissa undantag. Förhållandena har då som regel varit sådana att det av särskilda skäl bedömts ha legat i bolagets eller dess motparts intresse att en tvist fick prövas av domstol efter det att bolaget formellt upplösts (se RÅ 2000 ref. 41 och där angivna referenser, RÅ 2002 ref. 76, RÅ 2003 ref. 53 och 54 samt notismålen 25, 26, 29, 173, 182 och 185. Se även RÅ 1992 not. 29 och Lehrberg, I aktiebolagens skymningsland, Iustus förlag, Uppsala 1990). För aktiebolag gäller att även om konkursen lämnar överskott ska bolaget träda i likvidation (25 kap. 51 § ABL). Likvidationen kan under vissa förutsättningar upphöra och bolagets verksamhet återupptas (se 25 kap. 45 § ABL).

Liknande regler gäller för ekonomiska föreningar (se 11 kap. 19 § EFL) och för HB (se 2 kap. 38 och 44 §§ HBL). Nial menar att bolagsmännen kan komma överens om att fortsätta med bolaget och avstå från likvidation (Nial, Om handelsbolag och enkla bolag, Norstedts juridik, 3:e uppl. s. 277).

21.1.3 Konkursboets juridiska status

Egendom i konkursboet

Med konkursbo (konkursmassa) förstås all den egendom som faller under förvaltningen och som tas i anspråk för att tillgodose borgenärerna. Konkursboet omfattar normalt följande egendom förutsatt att den är utmätningsbar (se 3 kap. 3 § KonkL).

- Egendom som tillhörde gäldenären vid konkursbeslutet
- Egendom som tillfaller gäldenären under konkursen
- Egendom som kan tillföras boet genom återvinning.

Konkursbo är också en beteckning för det rättssubjekt representerat av förvaltaren som handhar förvaltningen av förmögenhetsmassan under konkursen.

Undantag för skälig lön

Konkursgäldenär som är fysisk person får behålla lön som han har inestående vid konkursbeslutet eller senare förvärvar. En förutsättning är dock att den inte (efter skatteavdrag) uppenbart överstiger vad som behövs för hans och hans familjs försörjning och eventuella underhållsskyldighet (se 3 kap. 4 § KonkL).

Äganderätt

Som framgått ovan mister konkursgäldenären rådigheten över den egendom som hör till konkursboet. Konkursboet har dock ingen egen förmögenhet. Äganderätten till egendomen blir

kvar hos konkursgäldenären även om denne inte får förfoga över egendomen under konkursen.

Brott mot borgenär

Om gäldenären olovligen tillgodogör sig egendom som hör till boet kan han inte straffas för tillgreppsbrott eller förskingring, dvs. brott som riktar sig mot annans egendom. Hans illojala handlingar kan i stället vara att bedöma som brott mot borgenärer (11 kap. Brottsbalken).

När konkursen är avslutad äger konkursgäldenären rätt till den egendom som eventuellt finns kvar.

Konkursförvaltaren för boets talan

Under konkursen är det konkursförvaltaren som utövar förvaltningen över de tillgångar och skulder som ingår i boet. Han ombesörjer att tillgångarna blir realiserade och skulderna så långt möjligt betalda. Det är konkursboet, företrätt av konkursförvaltaren, och inte gäldenären som har talerätt beträffande de tillgångar som ingår i boet, som t.ex. att väcka talan såsom part i rättegång (jfr dock 3 kap. 9 § KonkL).

Konkursboets egna skulder

Konkursboet kan ådra sig egna skulder, s.k. massaskulder. Dessa skulder ska liksom konkurskostnaderna (förvaltarens arvode och ersättning för utlägg m.m.) betalas innan borgenärerna får någon utdelning. Konkursboet ska redovisa och betala mervärdesskatt, punktskatter, källskatter och arbetsgivaravgifter om verksamheten drivs vidare. Skulder som uppkommer i samband härmed utgör massaskulder. Konkursboet ska tilldelas särskilt redovisningsnummer.

21.1.4 Konkursförvaltarens skyldighet gentemot Skatteverket

21.1.4.1 Skyldighet att lämna kontrolluppgifter m.m.

KonkL reglerar inte konkursförvaltarens skyldigheter enligt skatteförfattningarna. Sådana skyldigheter återfinns i annan lagstiftning eller framgår av rättspraxis.

Bokförings-skyldigheten

Av 7 kap. 19 § KonkL framgår att förvaltaren är skyldig att löpande bokföra in- och utbetalningar om inte god redovisningssed kräver att bokföringen sker på något annat sätt. Därutöver har BFN uttalat sig om bokföring i konkurs (BFN U 87:10). Vidare har konkursförvaltarkollegiernas förening 1988-11-21 beslutat en rekommendation angående bokföring i konkurs. Huruvida konkursgäldenären varit bokföringsskyldig saknar betydelse.

**Skattedeklaration
och kontroll-
uppgifter**

Konkursförvaltare är skyldig att lämna skattedeklaration och kontrolluppgifter om boet självt avlönat personal.

Av RÅ 1988 ref. 90 framgår att ersättning till konkursgäldenär för arbete i den av konkursboet fortsatt bedrivna rörelsen (tandläkarpraktik bedriven som enskild firma) har vid bestämmande av arbetsgivaravgift ansetts som lön.

Någon skyldighet för förvaltaren att lämna skattedekclarationer eller kontrolluppgifter för tiden före konkursutbrottet kan inte anses föreligga utan åvilar rätteligen konkursgäldenären. Trots detta lämnar förvaltaren ofta kontrolluppgifter. Länsstyrelsen lämnar kontrolluppgift för belopp som utbetalas med stöd av den statliga lönegarantin.

**Skatteavdrag och
arbetsgivar-
avgifter**

Om konkursboet under t.ex. fortsatt drift har personal anställd ska boet verkställa skatteavdrag på arbetstagarnas löner samt redovisa och betala avdragen skatt och arbetsgivaravgifter. Länsstyrelsen verkställer skatteavdrag och betalar arbetsgivaravgifter på lön som utbetalas med stöd av lönegarantilagen. I RÅ 2000 ref. 29 har ett konkursbo ansetts betalningsskyldigt för avgifter när boet, i samband med avveckling av konkursgäldenärens verksamhet, vidtar åtgärder i form av utbetalning av löner och t en skuld på arbetsgivaravgifter därmed uppkommer. Avgiften blir då en massaskuld som, i likhet med andra massaskulder, ska betalas innan någon borgenär får utdelning. RR uttalade vidare att detta får anses gälla oavsett om lönefordringen är att hänföra till tiden före konkursutbrottet eller beror på att boet vid fortsatt drift av verksamheten självt avlönat personal. Konkursboet är i bägge fallen att anse som arbetsgivare och därmed betalningsskyldigt för den skuld på arbetsgivaravgifter som uppkommer när lönerna betalas ut.

21.1.4.2 Deklarationsskyldighet

Ett konkursbo är inte skattskyldigt vid inkomstbeskattningen och följaktligen inte heller skyldigt att avlämna självdeklaration. För konkursgäldenären föreligger skatt- och deklarationsskyldighet för tiden fram till konkursutbrottet. För vissa inkomster (jfr avsnitt 21.1.6.4 nedan) kan skattskyldighet föreligga även efter konkursutbrottet. Eftersom gäldenärens räkenskaper ska vara omhändertagna av konkursförvaltaren förutsätts att denne medverkar till att lämna ut erforderliga uppgifter så att gäldenären har möjlighet att fullgöra sin deklarationsskyldighet.

**Mervärdesskatt
och punktskatt**

Konkursboet blir skattskyldigt till mervärdesskatt och punktskatter om det fortsätter att driva verksamheten eller på annat sätt omsätter skattepliktiga varor och tjänster. Förvaltaren ska därvid registrera konkursboet till mervärdesskatt hos Skatteverket. Beträffande konkursboets skattskyldighet och redovisningsskyldighet till mervärdesskatt; se Skatteverkets Handledning för mervärdesskatt (SKV 554, utg. 2, avsnitt 41).

21.1.4.3 Förvaltarens talerätt och möjlighet att få del av revisionspromemorian

Enligt RÅ 1979 1:81 och RÅ 1981 1:20 äger konkursförvaltare föra konkursgäldenärens talan i taxeringsmål, i vart fall om utgången i målet kan få betydelse för utdelningen i konkursen.

Beträffande frågan om konkursförvaltarens rätt att företräda konkursgäldenären i samband med skatterevision, se Handledning för skatterevision, avsnitt 2.2 (SKV 626 utg. 2).

Utan hinder av den sekretess som gäller Skatteverkets revisionsverksamhet får uppgift i en revisionspromemoria lämnas till förvaltaren i den reviderades konkurs (9 kap. 1 och 2 §§ sekretesslagen). Skatteverket får uppställa förbehåll som inskränker förvaltarens rätt att lämna uppgiften vidare eller utnyttja den, se 14 kap. 10 § 1 st. 3 sekretesslagen. Sådant förbehåll kan dock inte uppställas om förvaltaren är anställd vid en allmän advokatbyrå. Sekretess gäller i detta fall enligt 9 kap. 9 § 1 st. sekretesslagen.

21.1.5 Konkursgäldenärens skyldigheter gentemot Skatteverket

**Fram till
konkursutbrottet**

För konkursgäldenären gäller vanliga bestämmelser för uppgiftsskyldighet i olika former till Skatteverket ifråga om af-färshändelser som inträffat före konkursutbrottet.

**Deklarations-
skyldighet under
konkurs**

Efter konkursutbrottet föreligger uppgiftsskyldighet vad gäller inkomstdeklarationen för skattepliktiga inkomster. Detta gäller både fysiska och juridiska personer.

Enligt RÅ 1981 1:7 har en skattskyldig fysisk person som varit försatt i konkurs ansetts skyldig avlämna självdeklaration.

För aktiebolag föreligger en obligatorisk deklarationsskyldighet till dess att bolaget avregistrerats.

**Företrädare för
AB under konkurs**

Under konkursen företräds bolaget som konkursgäldenär av den styrelse och verkställande direktör eller de likvidatorer som fanns vid konkursens början. Deklarationsskyldigheten

under konkursen ska därför fullgöras av någon enligt ovan behörig, se 25 kap. 49 § ABL.

Uppfyller inte bolaget sin deklarationsskyldighet finns möjlighet att vid vite anmana ansvariga att lämna deklaration för bolaget.

Skulle konkursgäldenären i strid med gällande bestämmelser fortsätta driva näringsverksamhet föreligger sedvanlig uppgiftsskyldighet för honom för denna verksamhet.

21.1.6 Skattskyldighet till inkomstskatt vid konkurs

21.1.6.1 Allmänt

Fram till dagen för konkursutbrottet är konkursgäldenären skattskyldig för sina inkomster på vanligt sätt.

Vem är skattskyldig?

Frågan om konkursboet eller konkursgäldenären är skattskyldig för den inkomst som förvärfvas under den tid konkurs-tillståndet varar eller om inkomsten är skattefri är inte reglerad i lag. Inkomst kan under denna tid förvärfvas såväl av konkursboet som av gäldenären. Inkomst kan uppkomma exempelvis genom att gäldenärens tillgångar avyttras med vinst, genom att boet fortsätter en av gäldenären bedriven näringsverksamhet eller genom att boet fortsätter att förvalta fastigheter och värdepapper i syfte att avvakta gynnsammare försäljningsmöjligheter.

21.1.6.2 Konkursboets skattskyldighet

Frågan om konkursboets skattskyldighet till inkomstskatt är inte reglerad i skatteförfattningarna. Frågan måste därför lösas med ledning av rättspraxis.

Före år 1955 fanns i praxis inte någon enhetlig linje vad gällde skattskyldigheten.

Avgörande plenumutslag

I RÅ 1955 ref. 21 undanröjde RR på talan av ett konkursbo dess taxering för inkomst av annan fastighet (hyresfastighet), kapital (ränta och utdelning) och reavinst (försäljning av fastighet) ”enär skattskyldighet för inkomst icke åligger konkursbo”. Utslaget, som avgjordes i plenum, dikterades av en knapp majoritet, vilken inte gav någon motivering för sin ståndpunkt. Utförliga motiveringar gavs däremot av flera av dem, som ville beskatta konkursboet, helt eller med undantag för reavinst. Majoritetens uppfattning kan motiveras med, att skattskyldigheten åligger den som äger en förvärvskälla, medan konkursboet endast förvaltar gäldenärens tillgångar. Ett flertal rättsfall efter år 1955 bekräftar, att konkursbo inte är

skattskyldigt för någon inkomst (se t.ex. RN 1956 nr 1:10, RÅ 1976 ref. 170 och RÅ 1981 1:7). Detta gäller oberoende av vilket inkomstslag inkomsten hänförs till.

I RÅ 1955 ref. 21 tog RR inte ställning till en eventuell beskattning av gäldenären för de inkomster som domstolen prövade.

21.1.6.3 Betydelsen av att konkursbo inte ansetts skattskyldigt till inkomstskatt

I en konkurs måste man skilja mellan fordringar som riktar sig mot konkursgäldenären och sådana som avser konkursboet. De förra kallas konkursfordringar och de senare massafordringar. Utdelning till konkursborgenärer äger rum först sedan massafordringarna och konkurskostnader (exempelvis förvaltararvode och förvaltarens utlägg) betalats.

Konkursfordran

En konkursfordran har sin grund i ett mellanhavande med konkursgäldenären. Fordringen ska i princip ha uppkommit före konkursen men behöver inte ha förfallit till betalning (5 kap. 1 § KonkL).

Massafordran

En massafordran uppkommer efter konkursbeslutet och riktar sig mot konkursboet som sådant. Angående utförligare kommentar kring frågan konkursfordran/massafordran och när en skattefordran anses ha uppkommit, se Skatteverkets publikation ”Konkurs, Företagsrekonstruktion & Ackord” (SKV 900).

I de fall konkursbo anses skattskyldigt, t.ex. för mervärdesskatt, ska skattefordringar som uppkommer efter det att konkursbeslut meddelas men före konkursens slut, göras gällande som massafordringar.

Skattefordringar avseende inkomstskatt efter konkursbeslut

Anses däremot konkursgäldenären skattskyldig kan skattefordringar som uppkommer efter det att konkursbeslut meddelas inte göras gällande i konkursen. Det allmänna är hänvisat till att försöka få betalt av gäldenären på annat sätt. Skatteavdrag från lön m.m. tas ut även under tiden löntagaren är försatt i konkurs (7 kap. 15 § Utsökningsbalken, jfr 3 kap. 3 § KonkL).

När det gäller ett aktiebolag så är detta upplöst om konkursen avslutas utan överskott (25 kap. 50 § ABL). I sådant fall är fordringen normalt värdelös. Om en ny tillgång uppkommer, t.ex. restituerad skatt, efter det att konkursen avslutats ska efterutdelning ske. Även för handelsbolag, ekonomiska och ideella föreningar och stiftelser gäller i princip samma regler.

Statens fordringar på skatter och avgifter kan i vissa fall göras gällande trots att juridiska personers konkurs avslutas utan överskott. I SBL finns i 12 kap. 6 § regler om företrädaransvar. Reglerna innebär i korthet att en företrädare för en juridisk person kan göras betalningsansvarig för ett underskott på den juridiska personens skattekonto. Ansvaret gäller således alla skatter och avgifter enligt SBL. Talan om att ålägga betalningsskyldighet förs vid allmän domstol. Se vidare om dessa regler i Skatteverkets handledning för företrädaransvar (SKV 443, utg. 3).

21.1.6.4 Konkursgäldenärens skattskyldighet

Några särbestämmelser angående skattskyldighet för konkursgäldenär finns inte i skatteförfattningarna och rättsläget är delvis oklart.

Skattskyldighetens omfattning

Av 3 kap. 8 § och 6 kap. 4 § IL framgår att obegränsat skattskyldiga fysiska och juridiska personer i princip är skattskyldiga för all inkomst. Någon begränsning av skattskyldigheten för konkursgäldenär finns inte i IL och fanns inte heller i KL eller SIL. Trots detta finns genom rättspraxis begränsningar. Varken 1990 års skattereform eller IL innehåller några klarlägganden beträffande skattskyldighetens omfattning. Den fortsatta framställningen görs därför först utifrån KL:s och SIL:s tidigare utformning, med sex olika inkomstslag, och den rättspraxis som finns. Sedan kommenteras i vilken omfattning den genom 1990 års skattereform ändrade systematiken i KL och SIL, med bl.a. införandet av bara tre inkomstslag, kan påverka den skattemässiga bedömningen. Övergången från KL och SIL till IL torde sammanfattningsvis inte ha inneburit några förändringar beträffande skattskyldighetens omfattning.

Genom RÅ 1955 ref. 21 klargjordes att konkursbo inte är skattskyldigt för inkomstskatt.

Praxis efter plenumutslaget 1955

När det gäller rättspraxis efter 1955 finns regeringsrättsavgöranden som klargör skattskyldighetens omfattning i vissa inkomstslag medan det i andra inkomstslag saknas klargörande rättspraxis.

Bland annat har konkursgäldenären beskattats för reavinst på fastighet som konkursboet avyttrat (RÅ 1982 1:5). Den omständigheten att konkursgäldenären inte förfogat över inkomsten från försäljningen utan att denna tillfallit konkursboet har inte tillmätts någon betydelse. Det skatteförmåge-

resonemang som diskuterades i tidigare praxis, (jfr RÅ 1941 ref. 56) har således övergetts i RR:s senare praxis. Den skattefordran som uppstår kan dock inte göras gällande i konkursen (se avsnitt 21.1.6.3).

Frageställningar kring skattskyldighetens omfattning är utförligt diskuterade i SST 1984 s. 420–440 och s. 673–685. Därutöver finns bl.a. en år 1969 upprättad departementsstencil (Fi 1969:13) som innehåller förslag beträffande skattskyldigheten i konkurs. Förslaget genomfördes inte. Utredningens sammanfattning av rättsläget bygger inte på någon rättspraxis i Regeringsrätten efter 1955 och är därför endast delvis i överensstämmelse med nu gällande rätt.

Inkomst av rörelse och jordbruks- fastighet

I RÅ 1976 ref. 170 beskattades konkursgäldenären för fordringar som uppkommit i hans rörelse före konkursutbrottet och som fakturerats av konkursförvaltaren.

RR yttrade bl.a. att

”De fordringar varom nu är fråga och som fakturerats och inkasserats av konkursförvaltaren utgör icke skattepliktig intäkt för konkursboet. Såsom framgår av regeringsrättens avgörande i plenum RÅ 1955 ref. 21 åligger skattskyldighet för inkomst inte konkursbo. Härav kan inte dragas den slutsatsen att konkursgäldenär inte kan taxeras för inkomster som influtit till konkursboet på grund av konkursförvaltarens åtgärder. Nu behandlade fordringar har uppkommit på grund av arbete som utförts i L:s rörelse före egendomsavträdet och utgjorde alltså tillgångar i denna rörelse. Den omständigheten att fordringarna under beskattningsåret fakturerats och inkasserats av konkursförvaltaren och ingått i konkursboet medför inte att inte L skulle vara skattskyldig för vad som influtit på grund av dessa fordringar.”

I RÅ 1979 1:81 beskattades konkursgäldenären för medel som avsatts till investeringsfond enligt förordningen (1954:40) om särskild investeringsfond för avyttrat fartyg m.m. men som inte tagits i anspråk inom föreskriven tid. Medlen återfördes till beskattning hos konkursgäldenären oberoende av att han var försatt i konkurs när återföringen skulle ske.

Konkursgäldenär, som är fysisk person, får inte driva verksamhet med vilken följer bokföringsskyldighet enligt BFL. Om gäldenären trots detta förbud skulle driva näringsverksamhet

vid sidan av konkursboet är han skattskyldig för inkomsten. Detta gäller även för det fall att gäldenären bedriver verksamhet vid sidan av konkursboet genom bulvan. Den skattefordran som uppstår kan dock inte göras gällande i konkursen.

I RÅ 1991 not. 246, som primärt gällde beskattning av reavinst i samband med avyttring av jordbruksfastigheter, anförde RR följande vad gäller beskattning av jordbruksinkomster.

”... Vid sådant förhållande uppkommer fråga om S kan medges avdrag för skillnaden mellan det bokförda värdet av inventarier den 31 december 1983, 220 000 kr, och köpeskillingen för dem, 25 000 kr. Vad som inflyter vid försäljning av lösa inventarier i jordbruk räknas som intäkt av jordbruksfastighet. Den aktuella försäljningen har skett genom konkursboets försorg. S kan inte anses skattskyldig för försäljningsintäkten. Han är därför inte berättigad till avdrag för den förlust som kan ha uppkommit genom försäljningen av inventarierna.”

Rättsfallet talar för att intäkter pga. konkursboets försäljning av tillgångar i jordbruk/rörelse som räknas som intäkt av jordbruksfastighet/rörelse inte ska beskattas och att avdrag för förlust därmed inte heller kan medges.

Inkomst av annan fastighet

RR har inte i något fall haft att ta ställning till om konkursgäldenären är skattskyldig för inkomst av annan fastighet. Däremot har RR slagit fast att garantibelopp (t.o.m. 1987 års taxering) upptas till beskattning hos fastighetens ägare, även om denne är försatt i konkurs. Äganderätten övergår inte i samband med konkursen (RÅ 1922 ref. 50, RÅ 1966 Fi 320). Skattskyldig till fastighetsskatt är, med något undantag, ägaren till fastigheten. Därmed bör ägaren beskattas, även om denne är försatt i konkurs, enligt samma princip som gällt för garantibelopp.

Inkomst av tjänst

Inkomst av tjänst beskattas i sin helhet hos konkursgäldenären, även om viss del av lönen betalas in till konkursboet. RR:s dom RÅ 1970 Fi 248 avsåg en person som försattes i konkurs i april 1963. Vid 1964 års taxering beskattades han för den inkomst av tjänst som han hade uppburit under hela år 1963, dvs. även efter det han hade försatts i konkurs. Han fick inte avdrag för ett belopp som arbetsgivaren hade levererat in till konkursförvaltaren för att fördelas mellan konkursborgenärerna. Se även RÅ 1936 Fi 97 och RÅ 1971 Fi 728.

Inkomst av tillfällig förvärvs-verksamhet

Konkursgäldenär har enligt RÅ 1982 1:5 ansetts skattskyldig för reavinst vid försäljning av fastighet under konkursen.

I sitt överklagande till KR anförde den skattskyldiga att hon inte skulle beskattas för reavinsten, eftersom hon inte kunnat förfoga över den fastighetsdel försäljningen avsåg. Detta berodde på att andelen ingått i hennes konkursbo och att konkursboet tillgodogjort sig hela köpeskillingen. RR ansåg att reavinsten skulle tas upp till beskattning. Ett regeringsråd anförde i sin utvecklade talan bl.a.

”Om försäljningen har skett före konkursen men köpeskillingen har erlagts under konkursen bör någon tvekan inte kunna råda om att gäldenären är skattskyldig (jfr RÅ 1976 ref. 170). Detsamma får anses gälla om försäljningen har skett och köpeskillingen har erlagts under konkursen. Vad en konkursgäldenär förvärvat genom eget arbete under konkursen är sålunda skattepliktig inkomst för honom, även om inkomsten helt eller delvis tillkommer konkursboet enligt bestämmelserna i 27 § andra stycket konkurslagen. Anledning saknas att behandla inkomst av tillfällig förvärvs-verksamhet på annat sätt”.

Utgången i RÅ 1982 1:5 har bekräftats i RÅ 1991 not. 246 där RR ansåg skattskyldighet föreligga för reavinst på fastighet, som avyttrats efter konkurstillfället.

Inkomst av kapital

I RÅ 1941 ref. 56 beskattades konkursgäldenär inte för inkomst av kapital som utgjorde avkastning på tillgångar som ingick i konkursboet. Rättsfall som i tiden ligger före 1955 bör inte tolkas som om konkursgäldenären aldrig skulle kunna beskattas för avkastning på kapital som ingår i konkursboet. Frågeställningen är belyst i tidigare nämnda artikel i SST. Av artikeln framgår att sådan skattskyldighet torde kunna föreligga i vissa fall, vilket också stöds av underrättsdomar.

1990 års skatte-reform och IL

Varken 1990 års skattereform eller IL innehåller som tidigare sagts några klarlägganden när det gäller skattskyldigheten för konkursgäldenären.

De sex tidigare inkomstlagen är nu tre. Inkomst av tjänst har redan tidigare beskattats hos konkursgäldenären. Skatte-reformen och IL innebär i denna del ingen förändring. Av praxisgenomgången framgår att osäkerhet råder vad gäller skattskyldighet för konkursgäldenär i fråga om inkomst av jordbruksfastighet, rörelse, annan fastighet och kapital medan

**Ingen förändring
av rättsläget**

skattskyldighet ansetts föreligga för inkomst av tillfällig förvärvsverksamhet.

Denna osäkerhet har inte skingrats genom att dessa inkomstslag nu slagits samman till två, inkomst av näringsverksamhet och kapital. Det kan dock nämnas att den omständigheten att kapitalvinster som tidigare beskattats som inkomst av tillfällig förvärvsverksamhet hänförs till inkomstslaget kapital inte torde innebära att tidigare praxis satts ur spel när det gäller att bedöma om sådana inkomster är skattepliktiga för konkursgäldenären. Dessa bör alljämt vara skattepliktiga för konkursgäldenären. Inte heller torde införandet av det nya inkomstslaget, inkomst av näringsverksamhet, i sig innebära någon förändring beträffande bedömningen såvitt avser de tidigare inkomstslagen, inkomst av rörelse och jordbruksfastighet.

21.1.7 Räkenskapsårets längd

Det är oklart om konkursgäldenärens räkenskaper kan avslutas per konkursdatum. BFL reglerar inte denna fråga. För tid före konkursutbrottet åligger bokföringsskyldigheten konkursgäldenären och han är även fullt ut skattskyldig för denna tid. Efter konkursbeslutet omhändertas gäldenärens bokföring, varefter verksamhetens förvaltning ska handhas av konkursförvaltaren och förvaltaren är skyldig att föra räkenskaper över boets förvaltning (7 kap. 19 § KonkL).

Det är lämpligt att konkursgäldenärens räkenskaper avslutas per konkursdagen. För inkomster som kan föranleda skattskyldighet efter denna tidpunkt får konkursgäldenären inhämta uppgifter från konkursförvaltaren. Det måste dock anmärkas att gäldenärens redovisningsskyldighet inte upphör i och med konkursutbrottet och konkursgäldenärens räkenskapsår berörs i princip inte av konkursutbrottet. Om t.ex. gäldenären i strid mot gällande bestämmelser driver rörelse, trots konkurs-tillståndet, ska denna rörelse redovisas på vanligt sätt.

21.1.8 Avskrivning av fordran vid konkurs

I samband med konkurs kan förekomma att konkursförvaltaren helt eller delvis avskriver en konkursgäldenärs fordran på företagsledaren eller annan anställd på grund av deras bristande betalningsförmåga. Fråga huruvida detta medför beskattningskonsekvenser för den anställde har varit föremål för RR:s bedömning. I RÅ 1979 1:96 ansågs huvuddelägare inte skattskyldig för avskriven del av fordran på honom.

Beslutet om avskrivning hade fattats av konkursförvaltaren pga. huvuddelägarrens bristande betalningsförmåga.

I RÅ 1987 not. 176 beskattades inte en anställd när bolagets lånefordran på den anställde hade tagits upp som värdelös i bolagets konkursbouppteckning på grund av låntagarens bristande betalningsförmåga.

21.1.9 Behandlingen av fonder vid konkurs

Periodiseringsfonder, ersättningsfonder och expansionsfonder ska återföras till beskattning om den skattskyldige försätts i konkurs, 30 kap. 8–10 §§ IL, 31 kap. 20 § IL och 34 kap. 16–17 §§ IL. Detta innebär att återfört belopp utgör intäkt för konkursgäldenären vid taxering för det beskattningsår under vilket beslut om konkurs meddelats (jfr uttalande i prop. 1980/81:68, del A, s. 229, angående den numera upphävda lagen (1981:296) om eldsvådefonder som innehöll samma reglering).

Enligt lag (1994:40) om särskild fartygsfond, som numera har upphört att gälla, skulle fondmedel, som inte tagits i anspråk senast under det beskattningsår för vilket taxering skett tredje taxeringsåret efter det år då avdrag för avsättning erhållits, återföras till beskattning. Enligt RÅ 1979 1:81 har beskattning enligt detta lagrum skett trots att den skattskyldige vid tidpunkten för återföring var försatt i konkurs.

21.1.10 Underskottsavdrag vid konkurs

Enligt 40 kap. 2 § IL ska ett underskott av näringsverksamhet som kvarstår från det föregående beskattningsåret dras av under förutsättning bl.a. att det inte finns några begränsningar i 40 kap. IL. I 40 kap. 20 § IL finns en begränsning som lyder:

”Om den skattskyldige är eller har varit försatt i konkurs, får underskott som uppkommit före konkursen inte dras av. Om konkursen läggs ned på grund av att borgenärerna har fått full betalning ska avdrag göras för underskott som på grund av konkursen inte kunnat dras av tidigare.”

Enligt förarbetena är det konkursårets ingående underskott som inte får dras av (se prop. 1999/2000:2, del 2, s. 477–478). Bestämmelsen innebär att underskottet inte får rullas framåt utan rätten till avdrag för underskottet går helt förlorad. Avdragsförbudet avser underskott i samtliga näringsverksamheter den skattskyldige har i inkomstslaget näringsverksamhet. Endast om konkursen *läggs ned* på grund av att

Underskott av närings- verksamhet

borgenärerna har erhållit *full* betalning kvarstår rätten till underskottsavdraget.

Underskott som uppkommit under beskattningsåret fram till konkursutbrottet omfattas däremot inte av spärren i 40 kap. 20 § IL. Löper konkursen över flera beskattningsår rullas sådant underskott vidare i enlighet med huvudregeln i 40 kap. 2 § IL. Detta förutsätter att underskottet fastställs varje taxeringsår och att konkursgäldenären därmed fullföljer sin deklARATIONSSKYLDIGHET.

**Underskott
av kapital**

För underskott av kapital finns ingen avdragsbegränsning vid konkurs.

**Handelsbolags-
delägare**

Om ett handelsbolag försätts i konkurs, innebär detta i sig inte några begränsningar i bolagsmännens rätt till avdrag för underskott som uppkommit i bolaget. Skälet härtill är att så länge bolagsdelägaren är solvent, kan borgenärerna göra gällande hans personliga ansvar för handelsbolagets förbindelser (jfr 2 kap. 20 § HBL). Bolagsdelägaren får då bära sin andel av bolagets förlust. Med hänsyn härtill har det inte ansetts föreliggande anledning vägra skattskyldig, som själv inte är i konkurs, underskottsavdrag, därför att ett handelsbolag, vari han är delägare, försätts i konkurs. Om bolagsmännen saknar betalningsförmåga begärs dock dessa många gånger inte i konkurs. För att rätten till underskottsavdrag ska falla bort krävs att bolagsmännen försätts i personlig konkurs. Det kan samtidigt vara nödvändigt att initiera åtgärder enligt 2 kap. 20 § HBL mot bolagsman i handelsbolag eller komplementär i kommanditbolag beträffande avskrivna men ännu inte preskriberade skatte- och avgiftsskulder. Justitiekanslern har i beslut 1989-05-19 (dnr 945-88-21, RIC 24/89) motsatt sig att KFM försatt delägaren i personlig konkurs för att förhindra ett utnyttjande av förlustavdrag.

I RÅ 1968 ref. 60 prövades frågan om det vid frivillig avveckling av rörelse (s.k. underhandskonkurs) förelåg hinder mot förlustavdrag. KR uttalade bl.a. följande.

”Av utredningen i målet framgår att, sedan Å den 31 augusti 1961 inställt betalningarna, hans tillgångar realiserats och influtna belopp utdelats till borgenärerna efter principiellt samma normer som i konkurs, samt att borgenärernas fordringar kvarstår till den del de icke erhållit betalning genom nämnda utdelning. Enär vid angivna förhållanden Å icke kan anses ha erhållit ackord utan konkurs samt Å icke försatts i konkurs, kan hinder

jämlikt 3 § sagda KF att erhålla förlustavdrag icke anses föreligga.”

RR gjorde inte ändring i KR:s utslag (jfr RÅ 1968 Fi 1773).

21.2 Ackord

21.2.1 Allmänt

Ackord är en ekonomisk uppgörelse mellan en gäldenär som är på obestånd och hans borgenärer. Uppgörelsen innebär nästan alltid, att borgenärerna sätter ned sina fordringar till viss procent av de ursprungliga fordringsbeloppen och särskild överenskommelse träffas beträffande betalningstiden. Fordringarna faller bort till den del de överstiger ackordsprocenten. Inte sällan föregås en ackordsansökan av en betalningsinställelse.

Offentligt ackord och underhandsackord

Ackord förekommer i två former, underhandsackord och offentligt ackord. Underhandsackord är inte lagreglerat utan utgör en uppgörelse mellan en gäldenär och en eller flera borgenärer enligt vanliga avtalsrättsliga principer. Offentligt ackord kan förekomma både i konkurs, se 12 kap. KonkL, respektive utom konkurs. Offentligt ackord utom konkurs regleras i lagen (1996:764) om företagsrekonstruktion.

Både vid underhandsackord och offentligt ackord utom konkurs behåller gäldenären rådigheten över sina tillgångar under ackordsförfarandet. Den rörelse som gäldenären driver kan, eventuellt efter rekonstruktion, fortsättas under gynnsammare ekonomiska villkor av gäldenären själv eller den, till vilken rörelsen överläts. Vid ackord undviks vanligen den värdeförstöring som en konkurs ofta innebär.

För ytterligare information om ackordsförfarandet hänvisas till Skatteverkets publikation ”Konkurs, Företagsrekonstruktion & Ackord” (SKV 900) samt SkatteverketsHandledning för ackord.

För utförligare genomgång av inkomstskattefrågor i samband med ackord, se Grege, Beskattning vid formellt och informellt ackord, samt SST 1992 s. 342–383.

21.2.2 Skattskyldighet till inkomstskatt vid ackord

Vid ackord utom konkurs finns endast ett tänkbart skatteobjekt, ackordsgäldenären. Någon ny förvaltningsform som t.ex. konkursbo uppstår inte.

Ackordsvinst Redan i rättsfallen RÅ 1929 Fi 396 och RÅ 1929 Fi 2032 fastslogs att ackordsvinst, dvs. den vinst som ackordsgäldenären gör genom att hans skulder till borgenärerna definitivt faller bort, inte är skattepliktig.

Vid konstaterad betalningsoförmåga Som allmän förutsättning för skattefrihet gäller att den som erhållit ackord verkligen varit på obestånd. Tillfällig betalningsoförmåga räcker inte (jfr RN 1960 4:4 och RN 1962 4:5). Det ankommer på ackordsgäldenären att visa att han varit på obestånd (se KRNG 1999-08-25, mål nr 459-97, KRNG 2003-05-13, mål nr 2677-01 och KRNJ 2003-10-31, mål nr 1629-01).

Skattefriheten förutsätter inte att ackordet tillkommit efter offentlig ackordsförhandling. I RÅ 1963 ref. 48 ansåg RR skattefrihet föreligga efter uppgörelse med enstaka borgenärer.

Villkorslöst efterskänkande För att en överenskommelse ska bedömas som ett ackord krävs också att eftergivandet av en fordran är oåterkalleligt och definitivt. Detta framgår av RÅ 1983 Aa 128, där RR inte ansåg att ett ackord förelåg eftersom gäldenärsföretaget under vissa omständigheter skulle bli skyldigt att återbetala viss del av det eftergivna beloppet. I KRNG 2003-05-13, mål nr 666-01, villkorades en banks eftergift av en fordran på ett aktiebolag av att aktieägarna i bolaget vid framtida bolagsstämmor skulle rösta för återbetalning av eftergivet belopp. Något villkor riktades inte mot bolaget, varför banken ansågs ha eftergivit fordringen genom ett underhandsackord.

21.2.3 Avdrag för ackordsförlust

Ackord innebär inte avyttring Eftersom något vederlag inte erhålls vid ackord är den fordran som efterskänks genom ackordet, enligt Skatteverkets bedömning, inte att anses som avyttrad.

Inkomstslaget kapital En ackordsförlust i inkomstslaget kapital torde därmed aldrig vara avdragsgill eftersom någon avyttring av fordringen inte anses ha skett.

Inkomstslaget näringsverksamhet I inkomstslaget näringsverksamhet får avdragsrätten bedömas utifrån allmänna regler och ackordsförlusten är avdragsgill om den är att anse som en utgift för att förvärva och bibehålla inkomster (16 kap. 1 § IL).

Frågan om en borgenär får avdrag för en ackordsförlust när fordringen faller bort har fram t.o.m. 1998 års taxering bedömts enligt vanliga regler beträffande drift- eller kapitalförlust i 20 § anv.p. 5 KL.

Från 1999 års taxering togs kapitalförlustbegreppet bort ur lagtexten och 20 § anv.p. 5 KL upphörde att gälla. I stället infördes i 23 § anv.p. 1 fjärde stycket KL en reglering, där bl.a. följande stadgades:

”Till kostnad i näringsverksamhet hänförs andra förluster som har uppkommit i verksamheten, om inte särskilda skäl mot avdragsrätt föreligger.”

För att ackordförlusten skulle vara avdragsgill i näringsverksamheten krävdes att förlusten hade ”uppkommit i verksamheten” och att särskilda skäl mot avdragsrätt inte förelåg.

I specialmotiveringen till 23 § anv. p. 1 fjärde st. KL (prop. 1996/97:154, s. 56–57) uttalades bl.a. följande.

”Samtliga förluster som är avdragsgilla enligt gällande rätt, eftersom de är att betrakta som normala för verksamheten eller därför att de omfattas av inskränkningar av kapitalförlustbegreppet i punkt 5 andra stycket av anvisningarna till 20 § KL, omfattas också av den föreslagna bestämmelsen.

Genom att det inte – som i nuvarande regel om kapitalförluster – ställs något krav på att förlusten ska vara normal för verksamheten innebär bestämmelsen formellt sett en utvidgning av avdragsrätten för förluster. I praktiken är det dock fråga om en högst begränsad utvidgning.

I första meningen anges att avdrag för en förlust inte skall medges om särskilda skäl mot avdragsrätt föreligger. Inskränkningen har gjorts för att undvika att regeln ges en tolkning som medför att avdrag medges för förluster som inte har något naturligt samband med driften av ett företag och som en seriös företagare eller ett seriöst företag inte heller har anledning att räkna med i planeringen av driften”.

Denna bestämmelse har slopats i IL. I förarbetena, prop. 1999/2000:2, del 2, s.207 uttalas följande.

”Lagrådet anser att slopandet av denna bestämmelse kommer att uppfattas som en begränsning av avdragsrätten. Regeringen kan inte se att slopandet av den särskilda bestämmelsen om förluster i punkt 1 fjärde stycket av anvisningarna till 23 § KL innebär en begränsning av avdragsrätten. I förslaget har tvärt om

avdragsbegränsningen och den oklarhet som ligger i uttrycket ”om inte särskilda skäl föreligger mot detta föreligger” tagits bort. Avdragsrätten för förluster i näringsverksamhet skall bedömas enligt huvudregeln. Av huvudregeln i 1 § (i 16 kap. IL, Skatteverkets anm.) följer att alla förluster är avdragsgilla om de är att anse som utgifter för att förvärva och bibehålla inkomster.”

Ackordsförlust på kapitaltillgångar?

Liksom hittills kan avdrag medges för ackordsförluster avseende kundfordringar o.d. Avdrag medges oberoende av att motsvarande ackordsvinst inte är skattepliktig hos gäldenären. Huruvida avdragsrätten i inkomstslaget näringsverksamhet utvidgats genom det ändrade innehållet i begreppet kapitalförlust är föremål för delade meningar. Enligt Skatteverkets uppfattning finns det visst fog för att hävda att kapitaltillgångar i näringsverksamhet endast kan vara föremål för kapitalförlust, vilket medför att fordringar av detta slag som inte avyttrats inte kan föranleda avdragsgill ackordsförlust.

Ackordsförlust på närstående företag

Avdrag för förlust på grund av ackord inom en intressegemenskap har i vissa fall medgivits när fordringarna ursprungligen varit att hänföra till varufordringar (se RÅ 1972 A 74 och RÅ 1987 not. 439 samt KRNS 2003-10-13, mål nr 4011-02). Se även del 2, avsnitt 8.5.

Fram till 1983 års taxering fanns i 29 § anv. p. 10 st. 2 KL en bestämmelse om avdrag för förlust på fordringar vid ackord. Enligt denna bestämmelse gällde, att om det rådde sådan intressegemenskap mellan borgenär och gäldenär som avsågs i anvisningarna till 43 § KL i dess äldre lydelse, och det kunde antas att ackordet haft sin grund i intressegemenskapen, skulle avdragsrätten för förlusten bedömas enligt reglerna för koncernbidrag. Ett sådant förhållande kunde anses föreligga, om övriga borgenärer med fordringar av betydelse inte gjort motsvarande nedskrivning av sina fordringar eller om gäldenären uppenbarligen inte var på obestånd. Av förarbetena till den ändrade lagstiftningen, då bestämmelserna om kapitalförlust samlades i 20 § anv. p. 5 KL, framgår att någon egentlig ändring av denna regel inte åsyftats (prop. 1980/81:68, del A, s. 201). Även utan en uttrycklig lagregel torde det vara klart att en förlust, som uppkommit genom att ackord beviljats ett dotterbolag eller ett annat närstående bolag, inte utgör avdragsgill ackordsförlust om den har sin grund i intressegemenskapen, se t.ex. RÅ 1976 Aa 47 och RÅ 1990 not. 193.

Av RÅ 1987 not. 439 framgår att avdragsrätt föreligger för ackordsförlust avseende närstående bolag om ackordet är affärsmässigt betingat. I det aktuella fallet, där fråga var om varufordringar som skrevs bort genom underhandsackord, var gäldenärens ställning svag och någon utdelning vid likvidation kunde inte påräknas. Det saknades vidare grund för antagande att dotterbolagets obestånd uppkommit genom värdeöverföring till moderbolaget eller på annat sätt haft sin grund i intressegemenskapen (jfr även RÅ 1972 A 74 samt KRNG 2004-05-27, mål nr 6944-02).

21.2.4 Underskottsavdrag vid ackord

När skulder faller bort genom ackord innebär detta att motsvarande kostnader och förluster inte bärs av den skattskyldige utan av ackordsgivaren. I stället för att göra ackordsvinsten skattepliktig har lagstiftaren valt att på visst sätt begränsa rätten till avdrag för underskott i de fall ackord medgivits.

I 40 kap. 2 § IL stadgas att ett underskott av näringsverksamheten som kvarstår från det föregående beskattningsåret ska dras av i den utsträckning det inte finns några begränsningar i bl.a. 40 kap. IL. I 40 kap. 21 § IL finns en bestämmelse som begränsar rätten till avdrag för underskott och som lyder enligt följande.

”Om den skattskyldige eller ett svenskt handelsbolag som den skattskyldige är delägare i får ackord utan konkurs eller skuldsanering skall avdrag för underskott minskas med ett belopp som motsvarar summan av de skulder i näringsverksamheten som fallit bort genom ackordet eller skuldsaneringen.”

Ackordsårets ingående underskott

Regleringen i IL innebär att det är ackordsårets ingående underskott som ska begränsas pga. ackordet (se prop. 1999/2000:2, del 2, s. 478). Detta är en skillnad jämfört med regleringen i LAU. Som framgår av RÅ 1999 ref. 59 tog begränsningen i LAU sikte på det ingående underskottet året efter ackordsåret.

Regleringen i 40 kap. IL innebär att underskott som uppkommer under ackordsåret eller därefter inte ska påverkas av ackordet. Det är endast ackordsårets ingående underskott som ska begränsas pga. ackordet.

Exempel

Antag att skulder år 2 bortfallit med 100 på grund av ackord. Vid taxeringen för år 1 beräknas och fastställs underskottet till 50. Det ingående underskottet år 2 utgör därmed 50. Vid taxeringen för år 2 begränsas det ingående underskottet med 50. Enligt regleringen i 40 kap. 15 § IL kommer återstående 50 av det medgivna ackordet inte att påverka ackordsårets underskott och inte något annat underskott heller.

Andra begränsningar samtidigt

Det kan förekomma att ett företag som erhåller ackord har såväl underskott som är tidsmässigt spärrade genom koncernbidragsspärren eller fusionsspärren, samtidigt som det har senare uppkomna underskott. Enligt Skatteverkets uppfattning föreligger i båda dessa situationer valfrihet för den skattskyldige ifråga om i vilken turordning underskotten ska reduceras, se Skatteverkets ställningstagande 2006-01-24 (dnr 131 30493-06/111).

Om den skattskyldige erhållit ackord och genomgått en ägarförändring under ett och samma beskattningsår är såväl den aktuella bestämmelsen om begränsning av avdragsrätten för underskott av näringsverksamhet vid ackord som bestämmelsen om begränsning av avdragsrätten för underskott av näringsverksamhet efter ägarförändringar, den s.k. beloppsspärren i 40 kap. 15 § IL, tillämpliga samma år. Skatteverkets uppfattning är att bestämmelserna ska tillämpas parallellt och oberoende av varandra. Den samlade reduktionen av underskottet blir därför lika stor oberoende av i vilken kronologisk ordning som förutsättningarna för respektive bestämmelse inträffar, se Skatteverkets ställningstagande 2004-12-17 (dnr 130 704433-04/111).

Kringgåenden

I KRNJ 2002-09-05, mål nr 2355–2356-00 ansågs ett villkorat aktieägartillskott med hänsyn till omständigheterna ha utgjort ett underhandsackord som skulle reducera underskottet i ett aktiebolag. Aktiebolaget var på obestånd och en bank överlät sin fordran till aktieägaren i bolaget mot att aktieägaren erlade ett visst belopp till banken och därefter tillsköt fordringen till aktiebolaget genom ett villkorat aktieägartillskott.

I KRNJ 2002-09-13, mål nr 2013-00 gjordes i princip samma bedömning med avseende på ett ”villkorat borgenärstillskott” från en bank till ett aktiebolag som var på obestånd. Tillskottet var villkorat på så vis att det i avtal angivits att banken i

framtiden skulle ha rätt till återbetalning av beloppet ur disponibla vinstmedel i aktiebolaget.

**Inkomst av kapital
och tjänst**

Bestämmelserna i 40 kap. IL gäller endast underskott av näringsverksamhet och inte för de fall ackord medgetts för skulder som är hänförliga till inkomstlagen kapital eller tjänst.

Ackord i HB/KB

I det fall ett aktiebolag är delägare i ett handelsbolag som erhållit ackord uppkommer frågan om det är handelsbolagets eller aktiebolagets underskott som ska reduceras på grund av ackordet. Regeringsrätten har i RÅ 2002 not. 143 fastslagit att det är aktiebolagets underskott som ska reduceras.

Detta innebär att någon reduktion av underskott på grund av ackord i ett handelsbolag inte blir aktuell i det fall det delägande aktiebolaget redovisat överskott för året före ackordsåret (se även RÅ 2003 not. 80, 81).

22 Skattefri kapitalvinst och utdelning på andelar

15 kap. 1 § IL

16 kap. 1 § IL

24 kap. 13–22 §§ IL

25 kap. 4–8 §§ IL

25 a kap. 1–8 §§ IL

39 kap. 14 och 17 §§ IL

43 kap. 2 § IL

48 kap. 26 § IL

3 kap. 7 a LSK

SkU 2002/03:SkU14

prop. 2002/03:96

SOU 2001:11

Sammanfattning

Nu gällande regelsystem för beskattning av kapitalvinst och utdelning på företagsägda andelar infördes år 2003. Därigenom avskaffades kapitalvinstbeskattningen av näringsbetingade andelar med vissa undantag. Samtidigt utvidgades möjligheten att ta emot skattefri utdelning på sådana andelar.

Förutom skattefrihet för kapitalvinster och utdelningar på näringsbetingade andelar innehåller regelsystemet bestämmelser om skalbolagsbeskattning i företagssektorn samt vissa konsekvensändringar i bl.a. bestämmelserna om omstruktureringar. Det finns också bestämmelser som ska förhindra kringgåenden av det avdragsförbud för förluster på näringsbetingade andelar som införts som en följd av att kapitalvinster på sådana andelar slopats. Det har även införts bestämmelser om anskaff-

ningsvärden för tillgångar som förs in i den svenska beskattningssfären, se avsnitt 22.18.

22.1 Motivet till reglerna

- Kedjebeskattnig** Beskattnig av kapitalvinster på näringsbetingade andelar medförde att rörelsevinster blev beskattade i flera led inom företagssektorn, en s.k. kedjebeskattnig skedde. Kapitalvinstbeskattnigen av näringsbetingade andelar försvårade därmed önskvärda omstruktureringar inom näringslivet och slopades därför. Därutöver utvidgades möjligheten att ta emot utdelning på näringsbetingade andelar utan beskattning. Principen är att en rörelsevinst bara ska beskattas i två led, dels en gång i företaget och dels en gång hos slutlig ägare när denne tar del av vinsten genom utdelning eller avyttring av andel i företaget.
- Skatteplanering** Tidigare regler var inte heller effektiva då företagen kunde göra avdrag för kapitalförluster på näringsbetingade andelar i Sverige men realisera kapitalvinster i länder där de inte beskattades. Som en konsekvens av att beskattningen av kapitalvinster på näringsbetingade andelar slopades togs även rätten till avdrag för kapitalförluster på sådana andelar bort.
- Utvidgning** Utvidgningen av möjligheten att ta emot skattefri utdelning har skett genom att definitionen av näringsbetingade andelar har blivit vidare. Den tidigare definitionen på näringsbetingade andelar ansågs vara för snäv eftersom den inte i tillräckligt hög grad återspeglade de faktiska förhållandena i näringslivet.
- Skydd för bolags-skattebasen** När beskattningen av kapitalvinster på näringsbetingade andelar togs bort försvann också ett skydd för den svenska bolagsskattebasen. Genom skatteplaneringsåtgärder i form av s.k. ränteavdragsarbitrage kan ett svenskt företag överföra en rörelsevinst till ett dotterföretag i ett land med låg eller obefintlig bolagsskatt. Om det svenska företaget därefter skulle kunna avyttra dotterföretaget utan beskattning skulle den svenska bolagsskattebasen kunna urholkas. För att förhindra att den slopade kapitalvinstbeskattnigen medför att bolagsskattebasen urholkas finns särskilda CFC-regler (Controlled Foreign Company) i 39 a kap. IL.

22.2 Gränsdragningsfrågor

22.2.1 Allmänt

- Huvudprinciper** Företagsägda andelar som utgör kapitaltillgångar indelas i näringsbetingade andelar och kapitalplaceringsandelar. Syftet

med indelningen är att särskilja kapitalplaceringar från innehav som beror på den verksamhet som ägarföretaget bedriver. Utdelningar och kapitalvinster avseende kapitalplaceringsandelar är skattepliktiga och förluster avdragsgilla inom aktiefällan. För näringsbetingade andelar är däremot huvudregeln att utdelningar och kapitalvinster är skattefria och att kapitalförluster inte är avdragsgilla.

Vid utformningen av gränsdragningsreglerna har utgångspunkten varit att det som skiljer en kapitalplacering från ett näringsbetingat innehav är graden av ägarengagemang och risktagande. Om ägarengagemanget och risktagandet är av viss styrka anses innehavet inte vara en kapitalplacering. Innehavet betingas då i stället av den verksamhet som ägarföretaget bedriver.

Med denna utgångspunkt har reglerna utformats så att en onoterad andel alltid räknas som näringsbetingad. En marknadsnoterad andel är näringsbetingad om den juridiska person som äger andelen innehar andelar med minst tio procent av rösterna i det ägda företaget, eller om innehavet av andelen betingas av rörelse som bedrivs av den juridiska personen som äger andelen eller av ett denne närstående företag.

För andelar i utländska företag som hör hemma inom EU finns det några specialregler, se vidare avsnitt 22.9. Annars är reglerna i princip desamma oavsett om andelarna avser svenska eller utländska företag.

22.2.2 Näringsbetingade andelar

Definition

Definitionen av näringsbetingad andel finns i 24 kap. 13–16 §§ IL. Enligt portalbestämmelsen i 24 kap. 13 § IL räknas en andel i ett aktiebolag eller en ekonomisk förening som näringsbetingad under förutsättning att den ägs av sådana juridiska personer som kan inneha näringsbetingade andelar (*ägarkravet*) och att andelen uppfyller vissa villkor (*villkorskraven*). Det företag i vilket andelen innehas kan vara en utländsk juridisk person som motsvarar ett svenskt aktiebolag eller en ekonomisk förening, se vidare avsnitt 22.9.

Ägarkravet

För att *ägarkravet* ska vara uppfyllt ska andelen ägas av

1. ett svenskt aktiebolag eller en svensk ekonomisk förening som inte är ett investmentföretag,
2. en svensk stiftelse eller en svensk ideell förening som inte är inskränkt skattskyldig,

3. en svensk sparbank,
4. ett svenskt ömsesidigt försäkringsföretag, eller
5. ett utländskt bolag som är hemmahörande i en stat inom EES-området och som motsvarar något sådant svenskt företag som räknas upp i 1–4.

Europabolag

Inom EU finns även associationsformen europabolag. Enligt 2 kap. 4 § IL ska ett europabolag räknas som aktiebolag. Härav följer att ett europabolag med säte i Sverige ska betraktas som ett svenskt aktiebolag.

Villkorskraven

Villkorskraven finns intagna i 24 kap. 14 § IL och innebär att andelen ska vara en kapitaltillgång och uppfylla någon av följande förutsättningar:

1. Andelen får inte vara marknadsnoterad.
2. Ägarföretaget ska inneha tio procent eller mer av rösterna i det ägda företaget (*röstvillkoret*).
3. Innehavet av andelen ska betingas av rörelse som bedrivs av ägarföretaget eller av företag som med hänsyn till äganderättsförhållanden eller organisatoriska förhållanden kan anses stå det nära (*betingandevillkoret*).

Andelen ska anses som marknadsnoterad även om marknadsnoteringen har upphört i anslutning till inledandet av ett förfarande om inlösen, fusion, likvidation eller konkurs, se vidare avsnitt 22.5.4. En andel i ett privatbostadsföretag räknas aldrig som näringsbetingad.

Onoterade andelar

Onoterade andelar anses normalt inte lämpa sig som objekt för kapitalplaceringar. Onoterade andelar är inte heller likvida på samma sätt som noterade andelar och onoterade företag är många gånger beroende av en eller ett fåtal produkter eller tjänster. Dessa omständigheter medför typiskt sett en högre risk och motiverar att onoterade andelar alltid ska räknas som näringsbetingade andelar oberoende av röstandel i det ägda företaget.

Med *onoterade andelar* avses att andelarna inte är marknadsnoterade. I 48 kap. 5 § IL anges att en delägar rätt eller fordringsrätt ska anses marknadsnoterad om den är noterad på svensk eller utländsk börs eller, utan att vara noterad på börs, är föremål för kontinuerlig allmänt tillgänglig notering på grundval av marknadsmässig omsättning.

Marknadsnoterade andelar

För andelar som är marknadsnoterade innebär *villkorskraven* i 24 kap. 14 § IL att de blir näringsbetingade om ägarföretaget innehar tio procent eller mer av rösterna (*röstvillkoret*) eller om innehavet betingas av den rörelse som bedrivs av ägarföretaget eller av företag som med hänsyn till äganderättsförhållanden eller organisatoriska förhållanden kan anses stå det nära (*betingandevillkoret*).

Röstvillkoret

När det gäller *marknadsnoterade* andelar ger röstetalet en indikation på ägarengagemanget. Ett innehav om tio procent av rösterna har ansetts som regel innebära ett så starkt ägarengagemang i det ägda företaget att innehavet inte kan betraktas som en kapitalplacering. Bedömningen av om röstvillkoret är uppfyllt ska göras hos det enskilda företaget och inte på koncernnivå. Det är alltså inte tillräckligt att flera företag som ingår i samma koncern tillsammans uppfyller röstvillkoret.

För det fall att ägarföretaget innehar såväl onoterade som noterade andelar i det ägda företaget får röstetalet för innehavet slås samman när man bedömer om röstvillkoret är uppfyllt. Om ett ägarföretag innehar onoterade andelar i ett företag som representerar t.ex. åtta procent av rösterna är röstvillkoret uppfyllt om ägarföretaget innehar marknadsnoterade andelar av ett annat slag i samma företag motsvarande minst två procent av rösterna.

De röster som belöper på ett bolags innehav av egna aktier ska enligt Skatteverkets ställningstagande 2007-02-09 (dnr 131 97267-07/111) inte beaktas vid beräkningen av det sammanlagda röstetalet för ägarföretagets aktieinnehav i förhållande till det totala röstetalet för samtliga aktier i bolaget.

Exempel

Ett publikt aktiebolag, AB X, har gett ut 1 000 000 aktier med lika rösträtt, varav 100 000 aktier f.n. innehas av AB X. Företaget AB Y äger 95 000 aktier i AB X. I enlighet med Skatteverkets ställningstagande utgör detta innehav nästan 10,6 % av det totala röstetalet 900 000 (1 000 000 minskat med egna aktier 100 000). AB Y:s innehav är därmed näringsbetingat. Om AB X senare säljer ut sitt innehav av egna aktier ökar det sammanlagda röstetalet till 1 000 000. Röstetalet för AB Y:s innehav sjunker då till 9,5 % (95 000/1 000 000). Innehavet upphör därmed att vara näringsbetingat om inte det s.k. betingandevillkoret är uppfyllt.

Betingandevillkoret

Enligt *betingandevillkoret* i den s.k. utredningsregeln anses en andel som näringsbetingad om innehavet av andelen betingas av rörelse som bedrivs av ägarföretaget eller av företag som med hänsyn till äganderättsförhållanden eller organisatoriska förhållanden kan anses stå det nära. Betingandevillkoret är en garanti för att det alltid kan göras en skattemässigt materiellt riktig bedömning av ett andelsinnehav, vilket bl.a. har betydelse för behandlingen av kapitalvinster och utdelningar. För äldre praxis avseende betingandevillkoret, se 2005 års handledning del 3 avsnitt 1.3.4. I nyare praxis finns rättsfallet RÅ 2005 ref. 48.

Enligt tidigare lydelse av betingandevillkoret skulle den skattskyldige göra *sannolikt* att innehavet betingades av rörelse. Regeln innehöll alltså en bevisregel. Tidigare torde det alltid ha varit en fördel att få en andel klassificerad som näringsbetingad. Numera är huvudregeln att en klassificering som näringsbetingad innebär att en kapitalförlust på andelen inte är avdragsgill. Det kan alltså vara en nackdel att få ett innehav klassificerat som näringsbetingat och det har därför inte ansetts lämpligt att ha kvar bevisregeln, prop. 2002/03:96 s. 78.

22.2.3 Kapitalplaceringsandelar

Definition

För kapitalplaceringsandelar finns ingen definition i IL. En andel som är kapitaltillgång räknas som kapitalplaceringsandel om andelen definitionsmässigt inte är näringsbetingad.

22.3 Utdelning, kapitalvinst och kapitalförlust på näringsbetingade andelar

22.3.1 Utdelning

Huvudregel

Huvudregeln för hur utdelning på näringsbetingade andelar ska behandlas finns i 24 kap. 17 § IL. Av denna framgår att utdelning på en näringsbetingad andel inte ska tas upp till beskattning. Från huvudregeln att utdelning på näringsbetingade andelar inte ska beskattas finns tre undantag.

Förbjudna andelar

Utdelningen ska tas upp om den lämnas av ett investmentföretag som, direkt eller genom förmedling av ett flera andra investmentföretag, äger mer än enstaka andelar på vilka utdelningen skulle ha tagits upp om andelarna hade ägts direkt av det företag som äger andelarna i investmentföretaget, 24 kap. 18 § IL.

Lundinregeln Utdelningen ska också tas upp om den s.k. Lundinregeln är tillämplig. Bestämmelsen finns i 24 kap. 19 § IL och blir tillämplig om ett företag förvärvar andelar i ett annat företag och det inte är uppenbart att det förvärvande företaget får en tillgång av verkligt och särskilt värde med hänsyn till sin näringsverksamhet, se vidare avsnitt 1.3.8.

Innehavstidsvillkor Slutligen följer av 24 kap. 20 § IL att utdelning på en näringsbetingad andel som är marknadsnoterad ska tas upp till beskattning om det s.k. innehavstidsvillkoret inte är uppfyllt. Villkoret innebär i huvudsak att utdelningen blir skattepliktig om andelen inte innehafts under en sammanhängande tid av minst ett år. Detta villkor behandlas nedan i avsnitt 22.3.4.

22.3.2 Kapitalvinst

Huvudregel Som huvudregel gäller att en kapitalvinst vid avyttring av en näringsbetingad andel är skattefri. Det följer av bestämmelserna i 25 a kap. 3 och 5 §§ IL. Från huvudprincipen finns två undantag.

Skalbolagsbeskattning Det första undantaget gäller om s.k. skalbolagsbeskattning ska ske. Det kan bli fallet om den avyttrade andelen hänför sig till ett skalbolag. Trots att andelen är näringsbetingad kan då beskattning ske genom att hela köpeskillingen ska tas upp som kapitalvinst. Skalbolagsreglerna ska förhindra att skalbolagshandeln flyttar in i företagssektorn. Bestämmelserna behandlas i avsnitt 22.17.

Innehavstidsvillkor Det andra undantaget gäller för näringsbetingade andelar som är marknadsnoterade. På samma sätt som när det gäller utdelning finns det ett innehavstidsvillkor. Villkoret innebär i huvudsak att en kapitalvinst är skattepliktig om andelen inte innehafts under en sammanhängande tid av minst ett år. Innehavstidsvillkoret behandlas i avsnitt 22.3.4.

22.3.3 Kapitalförlust

Huvudregel En kapitalförlust på en näringsbetingad andel får bara dras av om en motsvarande kapitalvinst skulle ha varit skattepliktig. Om en avyttring har skett med förlust måste alltså en prövning göras om förutsättningarna för skattefrihet hade varit uppfyllda om avyttringen i stället hade medfört en vinst. När man bedömer om en kapitalvinst skulle ha varit skattepliktig ska man bortse från bestämmelserna om skalbolagsbeskattning, 25 a kap. 3 och 5 §§ IL.

Onoterade andelar Av definitionen av näringsbetingade andelar, se avsnitt 22.2.2, följer att noterade andelar alltid är näringsbetingade. Det

finns inte heller något villkor om innehavstid för onoterade andelar. Det innebär att om en avyttring skulle ha medfört en kapitalvinst så skulle den inte ha beskattats. Därmed är inte heller en kapitalförlust avdragsgill.

Marknadsnoterade andelar

Om innehavstidsvillkoret är uppfyllt så skulle inte en kapitalvinst tas upp till beskattning. En kapitalförlust på en sådan andel är därför inte avdragsgill, 25 a kap. 5 och 6 §§ IL.

Om det uppkommer en kapitalvinst på en näringsbetingad marknadsnoterad andel så är denna skattepliktig om innehavstidsvillkoret inte är uppfyllt. Eftersom en vinst på en sådan andel är skattepliktig är en kapitalförlust avdragsgill om andelen avyttras med förlust, 25 a kap. 5 och 6 §§ IL. Detta är det enda fallet då en kapitalförlust på en näringsbetingad andel kan vara avdragsgill. Kapitalförlusten får dock inte dras som en kostnad i näringsverksamheten utan bara i aktiefällan, 48 kap. 26 § IL. Det innebär att kapitalförluster på marknadsnoterade näringsbetingade andelar som inte uppfyller innehavstidsvillkoret kommer i samma aktiefälla som kapitalförluster på kapitalplaceringsandelar, se avsnitt 22.4.2. Avdragsgilla kapitalförluster på näringsbetingade andelar behandlas därmed på samma sätt som kapitalförluster på kapitalplaceringsandelar.

Inom intressegemenskap

Skulle kapitalförlusten uppkomma vid avyttring till ett företag inom intressegemenskapen är kapitalförlusten inte heller avdragsgill i aktiefällan oavsett innehavstid, 25 kap. 7–8 §§ IL.

Fastställande av förlust

Det är i dag oklart om en kapitalförlust som inte kan utnyttjas fullt ut i aktiefällan, 48 kap. 26 § IL, ska fastställas det år när den uppkommer eller året när den kan utnyttjas. Med hänsyn till den oklarhet som råder anser regeringen att frågan bör regleras. Regeringen har angett att den avser att senare lämna förslag till sådan reglering, se prop. 2002/03:96 s. 95. Till dess bör, enligt Skatteverkets uppfattning, en förlust fastställas först när den utnyttjas och inte när den uppkommer.

22.3.4 Innehavstidsvillkor för marknadsnoterade andelar

Bakgrund

Eftersom marknadsnoterade andelar är likvida i och med att de är föremål för omsättning har det ansetts nödvändigt att uppställa villkor om en minsta innehavstid för att motverka kringgåenden av regelverket och tröskeleffekter, se prop. 2002/03:96 s. 79.

För näringsbetingade andelar som är marknadsnoterade gäller därför ett villkor om innehavstid. För att utdelning och kapitalvinst på sådana andelar ska bli skattefri räcker det alltså inte med att andelarna är näringsbetingade. Det krävs också att innehavstidsvillkoret är uppfyllt. För onoterade andelar finns däremot inget villkor om innehavstid.

Utformning

En första förutsättning för att innehavstid ska räknas är att andelen är näringsbetingad.

Exempel

AB A förvärvar den 1 december år 1 andelar motsvarande åtta procent av rösterna i det marknadsnoterade företaget AB B. Eftersom AB A inte innehar tio procent av rösterna och då innehavet inte heller betingas av den rörelse som AB A bedriver räknas andelarna i AB B som kapitalplaceringsandelar. Den 1 mars år 2 förvärvar AB A ytterligare en post andelar i AB B motsvarande två procent av rösterna. Röstvillkoret är nu uppfyllt och andelarna i AB B räknas som näringsbetingade från den 1 mars år 2 vilket också innebär att innehavstid får räknas från denna tidpunkt.

Utdelning

Innehavstidsvillkoret för utdelning på näringsbetingade andelar som är marknadsnoterade finns i 24 kap. 20–21 §§ IL. Det innebär följande.

Utdelning på en näringsbetingad andel som är marknadsnoterad ska alltid betraktas som skattefri när den tas emot. Utdelningen ska dock tas upp till beskattning om andelen avyttras eller upphör att vara näringsbetingad hos innehavaren inom ett år från det att andelen blivit näringsbetingad hos innehavaren. Beskattningen sker det beskattningsår som avyttring sker eller andelen upphör att vara näringsbetingad. Detta får till följd att utdelningen kan komma att beskattas vid ett senare beskattningsår än det beskattningsår när utdelningen togs emot.

Exempel

Antag att AB A i exemplet ovan får utdelning på sitt innehav i AB B den 1 april år 2. Innehavet är då näringsbetingat och utdelningen är skattefri för AB A trots att det inte innehaft näringsbetingade andelar i AB B under ett år. För att utdelningen ska bli definitivt skattefri krävs att AB A uppfyller innehavstidsvillkoret, som innebär att andelarna måste behållas t.o.m.

utgången av februari år 3. Skulle AB A t.ex. sälja andelarna i AB B den 1 januari år 3 ska den utdelning som AB A erhöll år 2 tas upp till beskattning hos AB A år 3.

Kapitalvinst

För kapitalvinster på näringsbetingade andelar som är marknadsnoterade finns innehavstidsvillkoret i 25 a kap. 6 § IL.

Villkoret innebär att kapitalvinst på en näringsbetingad andel som är marknadsnoterad är skattefri om andelen innehafts av det avyttrande företaget under en tid av minst ett år före avyttringen och andelen under hela denna tid har varit näringsbetingad.

Exempel

Om AB A i exemplet ovan säljer andelarna i AB B den 1 januari år 3 så får det till följd att en kapitalvinst blir skattepliktig. Skulle en kapitalförlust uppkomma så är den avdragsgill i aktiefällan (vid avyttring inom en intressegemenskap är förlusten inte avdragsgill). Om AB A säljer innehavet i AB B efter utgången av februari år 3 är en kapitalvinst inte skattepliktig och en kapitalförlust inte avdragsgill.

Den som har avyttrat en näringsbetingad andel som är marknadsnoterad ska lämna uppgift om avyttringen om andelen har innehafts kortare tid än ett år, 3 kap. 7 a § LSK.

Innehavstid

I *utdelningshänseende* räknas innehavstiden från den tidpunkt då andelen har *tillträtts vid förvärvet* till den tidpunkt då den *frånträds genom en överlåtelse*. Om andelen har förvärvats eller avyttrats genom ett avtal (köpeavtal) anses tillträdet respektive frånträdet ha skett när avtalet ingicks, om inte någon annan tidpunkt följer av avtalet, 24 kap. 21 § IL.

I andra fall än avtalsfall, t.ex. när andelen förvärvas eller överläts genom utdelning eller kapitaltillskott, bör enligt förarbetena som princip gälla att tillträdet respektive frånträdet sker när företaget erhåller respektive förlorar rådigheten över andelen. Dessa fall har dock inte ansetts lämpa sig för en lagreglering, se prop. 2002/03:96 s. 81.

I *kapitalvinsthänseende* gäller av enhetlighetsskäl samma lösning som för utdelning i fråga om när innehavstiden börjar löpa. Innehavstiden räknas alltså från den tidpunkt då andelen *tillträtts vid förvärvet*. Innehavstiden slutar löpa vid *tidpunkten för avyttringen*. Tidpunkten för frånträdet har ingen betydelse, 25 a kap. 6 § IL.

En andel som förvärvats genom ny- eller fondemission anses ha förvärvats samtidigt med de andelar som förvärvet grundas på. Har dessa förvärvats vid olika tidpunkter anses den nya andelen ha förvärvats vid den senaste av dessa tidpunkter, 24 kap. 22 § och 25 a kap. 6 och 8 §§ IL.

Innehavstiden bryts om andelen avyttras. Avyttringen kan vara en vanlig avyttring men också ett uppskovsgrundande andelsbyte.

Om det företag som gett ut andelen försätts i konkurs, upplöses genom fusion eller träder i likvidation anses andelen avyttrad, se 44 kap. 7 och 8 §§ IL. Det innebär att innehavstiden bryts i dessa fall. Innehavstiden bryts också om andelen lånas ut för blankning. Trots att blankning inte räknas som avyttring enligt 44 kap. 9 § IL anses den som lånat ut andelen inte längre inneha andelen i den mening som förutsätts i detta sammanhang. Pantsättning av en andel bryter däremot inte innehavstiden, se prop. 2002/03:96 s. 81 f.

Turordningsregler

Ett ägarföretag kan inneha marknadsnoterade andelar som är näringsbetingade där andelarna är förvärvade vid olika tidpunkter. För att kunna bedöma om innehavstidsvillkoret är uppfyllt ska turordningsregeln *sist in*, först ut användas för både utdelning och kapitalvinst, 24 kap. 22 § och 25 a kap. 8 § IL.

Exempel

Antag att AB A köper och säljer marknadsnoterade andelar i AB B. Andelarna är näringsbetingade. Den 1 mars år 1 köper AB A 10 andelar. Senare samma år, den 1 september, köper AB A ytterligare 7 andelar. Den 1 april år 2 säljer AB A 7 andelar och har därefter kvar 10 andelar på vilka man får utdelning den 1 maj år 2.

Utdelning: Eftersom turordningsregeln *sist in*, *först ut* gäller anses den utdelning som AB A erhåller på de 10 andelarna i AB B avse de 10 andelar som förvärvades den 1 mars år 1. Eftersom andelarna innehafts mer än ett år blir utdelningen skattefri. En senare avyttring av andelarna kommer inte att medföra att utdelningen ska tas upp till beskattning.

Kapitalvinst: Även här gäller turordningsregeln *sist in*, *först ut*. Det innebär att de 7 andelar som avyttras den 1 april år 2 anses ha innehafts från den 1 september år 1. Eftersom innehavstiden inte uppgår till ett år blir en

kapitalvinst skattepliktig och en kapitalförlust avdragsgill i fällan.

**Genomsnittligt
omkostnadsbelopp**

Ett företag kan inneha marknadsnoterade andelar som är näringsbetingade där en del av innehavet uppfyller innehavstidsvillkoret men annan del av innehavet inte gör det. Vid en delavyttring av det totala innehavet ska som omkostnadsbelopp användas det genomsnittliga omkostnadsbeloppet för andelar av samma slag och sort. Det följer av den s.k. genomsnittsmetoden.

Det skattemässiga resultatet av en delavyttring av ett innehav av samma slag och sort, där vissa andelar uppfyller innehavstidsvillkoret medan andra inte gör det, skulle bli godtyckligt. Antag att ett företag sedan länge innehar tio noterade näringsbetingade andelar. Företaget köper ytterligare en andel i samma företag och säljer denna kort därefter. Det skattemässiga resultatet av transaktionerna blir godtyckligt om vid beräkning av omkostnadsbeloppet hänsyn skulle tas till det äldre innehavet (exemplet är hämtat från prop. 2002/03:96 s. 83). För att undvika denna effekt anses andelar som uppfyller tidsvillkoret inte vara av samma slag och sort som sådana andelar som inte uppfyller villkoret, 48 kap. 7 § IL.

22.4 Utdelning, kapitalvinst och kapitalförlust på kapitalplaceringsandelar

22.4.1 Utdelning och kapitalvinst

**Utdelning och
kapitalvinst är
skattepliktig**

Utdelningar och kapitalvinster på kapitalplaceringsandelar är skattepliktiga. Från en teoretisk utgångspunkt kan hävdas att även utdelning och kapitalvinst på kapitalplaceringsandelar borde vara skattefri inom företagssektorn. En beskattning inom företagssektorn leder nämligen till att företagsvinster kedjebeskattas vilket kan sägas utgöra ett avsteg från den grundläggande principen om att företagets vinster bör beskattas i två led (ekonomisk dubbelbeskattning). Beskattningen av utdelning och kapitalvinster på kapitalplaceringsandelar i företagssektorn anses alltså inte önskvärd i sig. Man har dock valt att behålla beskattningen av kapitalplaceringsandelar.

Ett skäl till att beskattningen behållits är att den statsfinansiella kostnaden för att slopa den helt enkelt skulle bli för hög. Skattebortfallet skulle bli för stort och det har inte ansetts motsvara de effektivitetsvinster som skulle kunna uppnås inom företagssektorn. Ett annat skäl är att beskattningen av utdel-

ningar och kapitalvinster anses motverka den s.k. sparbösse-effekten, se prop. 2002/03:96 s. 86 f.

22.4.2 Kapitalförlust

Kapitalförluster avdragsgilla i aktiefällan

Kapitalförluster på delägarätter är avdragsgilla i aktiefällan, 48 kap. 26 § IL. Den innebär att en förlust på en kapitalplaceringsandel får dras av mot kapitalvinster på delägarätter. Det kan t.ex. vara fråga om en kapitalvinst på en kapitalplaceringsandel eller en kapitalvinst på en näringsbetingad andel där innehavstidsvillkoret inte är uppfyllt. Om skalbolagsbeskattning sker räknas hela köpeskillingen som kapitalvinst, 25 a kap. 9 § IL. Det innebär att kapitalförluster får dras av mot en sådan kapitalvinst.

Om en förlust på en kapitalplaceringsandel helt eller delvis inte kan dras av är det också möjligt att dra av förlusten mot kapitalvinster på delägarätter som uppkommit hos ett annat företag inom intressegemenskapen. En förutsättning för detta är att båda företagen begär det vid samma års taxering samt att företagen med avdragsrätt kan lämna koncernbidrag till varandra.

Till den del en förlust inte har kunnat dras av behandlas den det följande beskattningsåret som en ny kapitalförlust hos det företag som haft förlusten.

Kapitalförluster på näringsbetingade andelar kan bara vara avdragsgilla om det är fråga om marknadsnoterade andelar där innehavstidsvillkoret inte är uppfyllt, se avsnitt 22.3.4. En sådan förlust ska dras av i aktiefällan på samma sätt som sker för kapitalplaceringsandelar.

22.5 Karaktärsbyten

22.5.1 Bakgrund

Eftersom näringsbetingade andelar och kapitalplaceringsandelar beskattas olika vad gäller utdelning och kapitalvinst behövs regler för hur ett karaktärsbyte ska behandlas. Ett näringsbetingat innehav kan byta karaktär till kapitalplacering och vice versa.

22.5.2 Från näringsbetingad andel till kapitalplaceringsandel

Anskaffningsutgift är lika med marknadsvärdet

Ett näringsbetingat innehav byter karaktär till kapitalplaceringsinnehav om andelarna blir marknadsnoterade och ägarföretaget inte innehar minst tio procent av rösterna och innehavet av andelarna inte heller betingas av den rörelse som ägarföretaget

bedriver. Ett karaktärsbyte sker också om ägarföretaget innehar näringsbetingade andelar som är marknadsnoterade och innehavet minskar så företaget inte längre innehar tio procent av rösterna samtidigt som betingandevillkoret inte kan återopas. Det finns även andra situationer när ett innehav kan byta karaktär från näringsbetingat till kapitalplacering.

Vid ett sådant karaktärsbyte uppkommer frågan om vilken anskaffningsutgift andelarna ska få. Två alternativ har övervägts, omkostnadsbeloppet vid karaktärsbytet eller marknadsvärdet vid samma tidpunkt. Den förra lösningen skulle tynga tillämpningen genom att företagen skulle behöva hålla reda på anskaffningsutgifter på näringsbetingade andelar, senare gjorda kapitaltillskott och även värdeöverföringar. Det har dessutom inte ansetts rimligt att beskatta en värdestegring under den tid som en andel är näringsbetingad. Om en andel byter karaktär från att vara näringsbetingad till att bli kapitalplaceringsandel ska därför anskaffningsutgiften på andelen utgöras av marknadsvärdet vid tidpunkten för karaktärsbytet, 25 kap. 6 § IL. Regeln förhindrar även att en värdenedgång på näringsbetingade andelar kan omvandlas till en förlust på kapitalplaceringsandelar som kan dras av.

Av definitionen av en näringsbetingad andel följer att en andel som byter karaktär från näringsbetingad till kapitalplacering måste ha varit marknadsnoterad efter karaktärsbytet alternativt både före och efter karaktärsbytet. Marknadsvärdet kan därför som regel bestämmas med ledning av marknadsnoteringar.

Exempel

AB A äger marknadsnoterade andelar i AB B motsvarande tio procent av rösterna. Andelarna, som är näringsbetingade eftersom röstvillkoret är uppfyllt, har anskaffats vid ett och samma tillfälle för 10 mnkr. AB A säljer andelar motsvarande två procent av rösterna i AB B för 4 mnkr vilket motsvarar det noterade värdet vid försäljningstidpunkten. Värdeökningen uppgår alltså till 100 % under innehavstiden. Under förutsättning att innehavstidsvillkoret är uppfyllt är den kapitalvinst om 2 mnkr (4 mnkr - 2 mnkr) som uppkommer skattefri.

Om innehavet i AB B inte betingas av AB A:s rörelse byter det återstående innehavet karaktär till kapitalplacering. Marknadsvärdet på detta innehav uppgår vid tidpunkten för karaktärsbytet till 16 mnkr vilket blir anskaffningsutgiften för det återstående innehavet.

Det finns ett undantag från regeln att anskaffningsutgiften ska tas upp till marknadsvärdet när en näringsbetingad andel byter karaktär från näringsbetingad till kapitalplaceringsandel. Undantaget gäller marknadsnoterade andelar som inte uppfyller innehavstidsvillkoret på ett år. Om en sådan andel byter karaktär bortser man från att den varit näringsbetingad vilket innebär att andelen inte får en ny anskaffningsutgift, 25 kap. 6 § IL.

22.5.3 Från kapitalplaceringsandel till näringsbetingad andel

Ingen avskattning

Eftersom onoterade andelar alltid är näringsbetingade så måste ett kapitalplaceringsinnehav bestå av marknadsnoterade andelar. Ett sådant innehav kan byta karaktär till näringsbetingat genom att företaget utökar sitt innehav till att omfatta minst tio procent av rösterna i det ägda företaget. Innehavet kan också bli näringsbetingat genom att betingandevillkoret i utredningsregeln blir uppfyllt.

Under den tid då innehavet var en kapitalplacering hade en avyttring medfört att en kapitalvinst blivit skattepliktig. Det talar för att en avskattning borde ske om innehavet byter karaktär till att bli näringsbetingat eftersom en avyttring efter karaktärsbytet normalt blir skattefri. Någon avskattningsregel har dock inte införts. En sådan regel skulle behöva kompletteras med uppskofsregler för att inte olämpliga effekter ska uppstå. Det skulle komplicera systemet betydligt. Ett annat argument för att inte ha en avskattningsregel är att beskattningen av kapitalplaceringsandelar i sig inte är önskvärd utan endast syftar till att motverka den s.k. sparbösseffekten, se avsnitt 22.4.1. Dessutom motverkas manipulationer av innehavstidsvillkoret. Villkoret innebär att en andel som bytt karaktär från kapitalplaceringsandel till näringsbetingad måste innehas minst ett år innan den kan avyttras utan att en kapitalvinst blir beskattad.

22.5.4 Avnotering av marknadsnoterade andelar

Anses noterade

Marknadsnoterade andelar avnoteras som regel i samband med ett tvångsförfarande efter ett offentligt erbjudande om uppköp, när det uppköpande företaget uppnått ett innehav med mer än 90 % av kapitalet och rösterna i det företag som köps upp, se 14 kap. 31–35 §§ ABL. Det har inte ansetts motiverat att kapitalplaceringsandelar på grund av en sådan avnotering ska kunna säljas eller lösas in utan beskattning av en kapitalvinst. Motsvarande gäller för det fall att avnotering sker i anslutning till inledandet av ett förfarande om inlösen i andra fall,

likvidation, konkurs eller fusion. I sådana fall ska kapitalplaceringsandelar anses vara marknadsnoterade även om noteringen har upphört, 24 kap. 14 § IL.

22.6 Övergångsbestämmelser

Utdelningar m.m.

Den nya definitionen av näringsbetingade andelar trädde i kraft den 1 juli 2003 och tillämpas på beskattningsår som börjar efter den 31 december 2003 (p. 1 av övergångsbestämmelserna till SFS 2003:224).

Kapitalvinster och kapitalförluster

De nya bestämmelserna tillämpas på kapitalvinst och kapitalförlust pga. avyttringar efter den 30 juni 2003. Äldre bestämmelser tillämpas på avyttringar före den 1 juli 2003. En konsekvens av att äldre bestämmelser ska tillämpas på kapitalvinster och kapitalförluster pga. avyttringar före den 1 juli 2003 är att en tillkommande köpeskilling pga. en sådan avyttring som erhålls efter den 30 juni 2003 ska beskattas enligt äldre bestämmelser (p. 3 av övergångsbestämmelserna till SFS 2003:224).

Från begränsad avdragsrätt för kapitalförluster till avdragsförbud

Genom lagstiftning som trädde i kraft den 1 juli 2002 (SFS 2002:540) begränsades avdragsrätten för juridiska personers kapitalförluster på näringsbetingade andelar. Tidigare hade kapitalförluster på näringsbetingade andelar varit avdragsgill som en kostnad i näringsverksamheten. Den begränsning som infördes innebar att sådana förluster bara fick dras av mot kapitalvinster på delägarätter, dvs. aktiefällan i 48 kap. 26 § IL gjordes tillämplig även för kapitalförluster på näringsbetingade andelar. En möjlighet till s.k. koncernkvittning infördes också för kapitalförluster på näringsbetingade andelar. De nya bestämmelserna i 48 kap. 26 § IL tillämpades på kapitalförluster på delägarätter som avyttrades den 7 december 2001 eller senare. De nya bestämmelserna tillämpades också på kapitalförluster på delägarätter som avyttrades före den 7 december 2001 men där den omständighet som utlöste en uppskjuten avdragsrätt enligt 25 kap. 30 § IL inträffade efter den 6 december 2001.

De regler som tillämpas på avyttringar som sker efter den 30 juni 2003 innebär i princip att kapitalförluster på näringsbetingade andelar inte längre är avdragsgilla. För kapitalförluster som uppkommit pga. avyttringar som skett före den 1 juli 2003 ska dock enligt p. 10 av övergångsbestämmelserna till SFS 2003:224 den äldre lydelsen av 48 kap. 26 § IL tillämpas även fortsättningsvis. Det innebär att kapitalförluster på näringsbetingade andelar som uppkommit pga. avyttringar

under tiden den 7 december 2001 till den 30 juni 2003 får kvittas mot kapitalvinster på delägarätter utan någon tidsbegränsning. Den äldre lydelsen av 48 kap. 26 § IL tillämpas också på kapitalförluster på delägarätter som avyttrats före den 1 juli 2003 men där den omständigheten som utlöser en uppskjuten avdragsrätt enligt 25 kap. 30 § IL i dess äldre lydelse inträffat efter den 30 juni 2003. Även sådana kapitalförluster får kvittas mot kapitalvinster på delägarätter utan någon tidsbegränsning. Det innebär att en kapitalförlust som uppkommit pga. en avyttring av näringsbetingade andelar till ett företag inom intressegemenskapen före den 1 juli 2003 blir avdragsgill i aktiefällan utan någon tidsbegränsning om den omständighet som utlöser den uppskjutna avdragsrätten, t.ex. en extern avyttring av andelarna, sker efter den 30 juni 2003.

22.7 Förvaltningsföretag

22.7.1 Särreglerna för förvaltningsföretag har slopats

Beskattas på samma sätt som rörelsedrivande företag

Tidigare särregler för förvaltningsföretag har slopats och dessa beskattas därför på samma sätt som rörelsedrivande företag. Det innebär bl.a. att ett sådant företag kan lämna och ta emot koncernbidrag, göra avsättning till periodiseringsfond samt inneha näringsbetingade andelar respektive kapitalplaceringsandelar. Utdelning och kapitalvinst på kapitalplaceringsandelar blir skattepliktig men i normalfallet skattefri om det är näringsbetingade andelar.

Näringsbetingade andelar

En skillnad är dock att ett aktieförvaltande företag inte kan åberopa betingandevillkoret i utredningsregeln för att få ett innehav av marknadsnoterade andelar klassificerade som näringsbetingade. En förutsättning för att utredningsregeln i 24 kap. 14 § IL ska kunna tillämpas är att innehavet betingas av *rörelse* som bedrivs av ägarföretaget eller ett annat företag inom intressegemenskapen. Med *rörelse* avses enligt 2 kap. 24 § IL annan näringsverksamhet än innehav av kontanta medel, värdepapper eller liknande tillgångar. Om de uppräknade tillgångarna innehas som ett led i rörelsen, räknas innehavet dock till rörelsen. Eftersom ett aktieförvaltande företag inte bedriver *rörelse* enligt definitionen i 2 kap. 24 § IL kan inte heller ett andelsinnehav betingas av rörelsen. Detta bekräftas också av rättsfallet RÅ 2001 ref. 6 där förvaltning av värdepapper inte ansågs utgöra rörelse.

Någon uttrycklig bestämmelse om att aktieförvaltande företag inte får använda utredningsregeln har därför inte ansetts nödvändig, prop. 2002/03:96 s. 99 f.

22.8 Investmentföretag

I underlagen för schablonintäkt och avskattningsintäkt ska inte räknas in andelar och aktiebaserade delägarätter om en kapitalvinst inte skulle ha tagits upp om andelen eller den aktiebaserade delägarätten hade avyttrats vid beskattningsårets början och investmentföretaget i stället hade varit ett sådant ägarföretag som kan inneha en näringsbetingad andel, 39 kap. 14 § första stycket 2 och 39 kap. 17 § IL. Vad som avses med aktiebaserade delägarätter behandlas i avsnitt 22.10.

Om investmentföretaget varit ett sådant ägarföretag som kan inneha en näringsbetingade andel så hade det varit ett vanligt aktiebolag som bedriver värdepappersförvaltande verksamhet. För ett sådant företag kan en andel vara näringsbetingad om andelen är onoterad eller om företaget har minst tio procent av rösterna i det ägda företaget, 24 kap. 14 § första stycket 1 och 2 IL. En sådan andel ska inte inräknas i underlagen för schablonintäkt och avskattningsintäkt för investmentföretaget, eftersom en kapitalvinst inte skulle ha tagits upp om ett värdepappersförvaltande företag hade avyttrat den. Om andelen är marknadsnoterad krävs dock att innehavstidsvillkoret är uppfyllt.

Ett värdepappersförvaltande företag bedriver inte *rörelse* enligt definitionen i 2 kap. 24 § IL och en andel kan därför inte bli näringsbetingad enligt betingandevillkoret i utredningsregeln i 24 kap. 14 § första stycket 3 IL eftersom villkoret förutsätter att innehavet betingas av *rörelse*. En kapitalvinst på andelen skulle således tas upp till beskattning om den avyttrades. Det innebär att ett investmentföretag inte kan åberopa utredningsregeln vilket medför att ett sådant innehav ska inräknas i underlaget för schablonintäkt och i förekommande fall även i underlaget för avskattningsintäkt.

Som en konsekvens av att skalbolagsregler införts inom företagssektorn och eftersom investmentföretagen har erhållit en kompenserande justering av beräkningen av underlaget för schablonintäkten har det ansetts riktigt att även investmentföretag ska omfattas av skalbolagsreglerna. Ett investmentföretag kan alltså bli föremål för skalbolagsbeskattning, 39 kap. 14 § första stycket 1 IL. Vid beräkning av underlaget för schablonintäkten

och i förekommande fall avskattningsintäkt ska man dock bortse från bestämmelserna om skalbolagsbeskattning.

22.9 Utdelningar, kapitalvinster och kapitalförluster på andelar i utländska företag

22.9.1 Bakgrund

I syfte att underlätta fria kapitalrörelser inom den Europeiska unionen och även i övrigt underlätta internationella etableringar omfattar reglerna om skattefrihet också näringsbetingade andelar i utländska företag. Detta förutsätter dock att det finns regler som effektivt kan skydda den svenska skattebasen mot ränteavdragsarbitrage och andra förfaranden, inte bara såvitt avser utdelningar utan även i fråga om kapitalvinster. Särskilda CFC-regler som ska motverka oönskade förfaranden finns i 39 a kap. IL. På grund av dessa regler har tidigare krav på jämförlig beskattning i 24 kap. 15 § tagits bort.

22.9.2 Näringsbetingad andel – utländsk juridisk person

Villkor

En andel i en utländsk juridisk person som är näringsbetingad ska behandlas på samma sätt som en näringsbetingad andel i svensk juridisk person. För att en andel i en utländsk juridisk person ska vara näringsbetingad krävs att de generella kraven 24 kap. 13–14 §§ IL är uppfyllda, dvs. *ägarkravet* och *villkorskraven*, se avsnitt 22.2.2. Det ska vara fråga om en andel i ett företag som motsvarar ett svenskt aktiebolag eller en svensk ekonomisk förening. Av 24 kap. 13 § IL framgår att med näringsbetingad andel avses en andel i ett aktiebolag eller en ekonomisk förening. Med detta uttryckssätt innefattas även utländska motsvarigheter till dessa slag av företag. Detta följer av att i IL omfattar de termer och uttryck som används även motsvarande utländska företeelser om det inte anges eller framgår av sammanhanget att bara svenska företeelser avses, 2 kap. 2 § IL. Det ligger i sakens natur att de svenska associationsformerna aktiebolag och ekonomisk förening inte alltid har en identiskt lika motsvarighet i utländska stater. Det behöver därför inte föreligga absolut identitet utan det får i de enskilda fallen avgöras om likheterna är så stora att den utländska företeelsen kan anses motsvara ett svenskt aktiebolag eller en svensk ekonomisk förening (jfr prop. 1999/2000:2, del 2, s. 22).

Konsekvensen av att en andel i en utländsk juridisk person är näringsbetingad är att utdelning och kapitalvinst är skattefri på samma villkor som gäller för en andel i en svensk juridisk person. En kapitalförlust är avdragsgill i aktiefällan om det är fråga om en marknadsnoterad andel där innehavstidsvillkoret inte är uppfyllt och under förutsättning att det inte är fråga om en avyttring inom intressegemenskapen. I övrigt är kapitalförluster inte avdragsgilla.

Utvidgad definition för andelar inom EU

För andelar i ett företag som hör hemma i en utländsk stat som är medlem i EU finns en utvidgning av definitionen av näringsbetingad andel i 24 kap. 16 § IL. Vad som avses med ett sådant företag framgår av en särskild definition i 24 kap. 16 § andra stycket IL. Utöver vad som följer av bestämmelserna i 24 kap. 13-14 §§ IL ska en andel i ett sådant företag räknas som näringsbetingad också om innehavet uppgår till 10 % eller mer av *andelskapitalet* och även om andelen är lagertillgång. Skatteverket har i ett ställningstagande 2007-09-18 (dnr 131 388919-07/111) tolkat bestämmelsen så att när det gäller andelar som är lagertillgångar kan dessa vara näringsbetingade *endast* när innehavet uppgår till 10 % eller mer av andelskapitalet.

Utdelning från företag inom EU

Med anledning av ändringar i det s.k moder- och dotterbolagsdirektivet (90/435/EEG och 2003/123/EG) har utvidgade möjligheter att skattefritt kunna ta emot utdelning från olika typer av associationsformer inom EU införts i 24 kap. 17 a § och 20 § 2 st. IL. Reglerna avser fall där den utländska associationsformen inte kan anses motsvara ett svenskt aktiebolag eller en svensk ekonomisk förening och därmed utan särskilda regler inte skulle uppfylla de allmänna förutsättningarna för att betraktas som näringsbetingade andelar enligt 24 kap. 13 § IL.

22.10 Kapitalvinster och kapitalförluster på aktiebaserade delägarätter

22.10.1 Bakgrund

Det bärande motivet till att näringsbetingade andelar inte beskattas är att underlätta omstruktureringar inom näringslivet genom avyttringar av företag. Det saknas därför skäl att generellt utsträcka skattefriheten till alla delägarätter och tillgångar som ska behandlas som delägarätter, se 48 kap. 2 § IL. Vissa delägarätter, t.ex. teckningsrätter, intar emellertid en särställning genom att tillgången endast är ett av tekniska skäl

betingat led mellan ursprungsaktierna och de nya aktier som helt eller delvis är ett utflöde av dessa. Om sådana delägar-rätter grundas på innehav av aktier i det företag som rätten hänför sig till har det ansetts motiverat att behandla dem på samma sätt som ursprungsaktien. Särskilda regler om aktiebaserade delägar-rätter har därför införts. Om ursprungsaktien är näringsbetingad kan även den aktiebaserade delägar-rätten vara det, vilket medför att en kapitalvinst vid avyttring av delägar-rätten kan bli skattefri.

22.10.2 Näringsbetingad aktiebaserad delägar-rätt

Definition

Definitionerna av aktiebaserad delägar-rätt och näringsbetingad aktiebaserad delägar-rätt finns i 25 a kap. 4 § IL. Med en *aktiebaserad delägar-rätt* avses en rätt på grund av teckning av aktier, teckningsrätt, delrätt, eller option avseende rätt för innehavaren att avyttra aktier under förutsättning att rätten grundas på aktier i det företag som rätten hänför sig till. Det bör observeras att delägar-rätten är *aktiebaserad* bara om den grundas på ett innehav av aktier i det företag som rätten hänför sig till. Delägar-rätter som har förvärvats på marknaden räknas alltså inte som aktiebaserade. De säljoptioner som avses är sälj- och inlösenrätter som aktieägarna kan erhålla i samband med att ett aktiebolag förvärvar egna aktier eller löser in aktier genom nedsättning av aktiekapitalet. En förutsättning är dock att dessa har förvärvats pga. ett befintligt innehav av aktier. En aktiebaserad delägar-rätt är *näringsbetingad* om förvärvet av rätten grundas på näringsbetingade aktier i det företag som rätten hänför sig till.

Den krets av företag som kan inneha näringsbetingade aktiebaserade delägar-rätter sammanfaller med den krets av företag som kan inneha näringsbetingade andelar, se avsnitt 22.2.2 angående *ägarkravet* samt 25 a kap. 3 § IL.

22.10.3 Kapitalvinst och kapitalförlust

Kapitalvinst

Av 25 a kap. 5 § IL framgår att en kapitalvinst på en näringsbetingad aktiebaserad delägar-rätt, med två undantag, inte ska tas upp till beskattning. Det första undantaget gäller om s.k. skalbolagsbeskattning ska ske. Då ska hela ersättningen tas upp som kapitalvinst, 25 a kap. 9 § IL. Reglerna om skalbolagsbeskattning behandlas i avsnitt 22.17. Det andra undantaget gäller om det s.k. innehavstidsvillkoret inte är uppfyllt. På samma sätt som gäller för marknadsnoterade näringsbetingade andelar finns det för marknadsnoterade näringsbetingade aktiebaserade delägar-rätter ett villkor om innehavs-

tid. En kapitalvinst på en sådan andel är skattefri bara om delägarretten innehafts under en sammanhängande tid av ett år närmast före avyttringen eller om de aktier på vilka delägarretten grundas har förvärvats minst ett år före avyttringen, 25 a kap. 7 § IL. Den som har avyttrat en näringsbetingad aktiebaserad delägarrett som är marknadsnoterad ska lämna uppgift om avyttringen om delägarretten innehafts kortare tid än ett år, 3 kap. 7 a § LSK.

Kapitalförlust

För kapitalförluster på näringsbetingade aktiebaserade delägarretter gäller samma avdragsregler som för kapitalförluster på näringsbetingade andelar. Det innebär att en kapitalförlust bara är avdragsgill om en motsvarande kapitalvinst skulle ha beskattats. När man bedömer om en kapitalvinst skulle ha beskattats ska man bortse från bestämmelserna om skalbolagsbeskattning, 25 a kap. 5 § IL. Det innebär att en kapitalförlust bara är avdragsgill om delägarretten avyttras när innehavstidsvillkoret inte är uppfyllt. Förlusten är då avdragsgill inom aktiefällan, 48 kap. 26 § IL. Är det fråga om en avyttring inom en intressegemenskap är dock en kapitalförlust inte avdragsgill, 25 kap. 8 § IL.

Turordningsregler

Av avsnitt 22.3.4 framgår att det finns särskilda turordningsregler och särskilda regler för beräkning av det genomsnittliga omkostnadsbeloppet för näringsbetingade andelar. Dessa regler gäller även för näringsbetingade aktiebaserade delägarretter. Turordningsregeln finns i 25 a kap. 8 § IL och bestämmelsen om beräkning av det genomsnittliga omkostnadsbeloppet i 48 kap. 7 § IL. Även de bestämmelser om karaktärsbyten som behandlas i avsnitt 22.5 tillämpas för näringsbetingade aktiebaserade delägarretter, se 25 kap. 6 § IL.

Delägarretter som inte är näringsbetingade

För aktiebaserade delägarretter som inte är näringsbetingade har inga särregler införts. Det innebär att kapitalvinster på sådana delägarretter är skattepliktiga och att förluster är avdragsgilla i aktiefällan.

22.11 Andra svenska ägare eller säljare än aktiebolag

De svenska juridiska personer som kan inneha näringsbetingade andelar och som därmed kan ta emot skattefri utdelning är, förutom aktiebolag och ekonomiska föreningar, stiftelser och ideella föreningar som inte är inskränkt skattskyldiga, sparbank och ömsesidigt försäkringsföretag, 24 kap. 13 § IL.

Även reglerna om skattefrihet för kapitalvinster respektive avdragsförbud för kapitalförluster på näringsbetingade andelar och näringsbetingade aktiebaserade delägarätter tillämpas på en svensk juridisk person som inte ska beskattas för utdelning på näringsbetingade andelar.

22.12 Utländska ägare

En utländsk juridisk person som bedriver verksamhet från fast driftställe i Sverige är skattskyldig här för utdelning och kapitalvinst på andelar som är knutna till det fasta driftstället. Ett utländskt bolag som har hemvist i en EES-stat och som bedriver verksamhet från ett fast driftsställe i Sverige kan skattefritt ta emot utdelning på näringsbetingade andelar som är knutna till det fasta driftstället. Det krävs att det utländska bolaget motsvarar något sådant svenskt företag som kan ta emot skattefri utdelning på näringsbetingade andelar. Det innebär att det ska vara fråga om ett utländskt bolag som motsvarar ett svenskt aktiebolag, en svensk ekonomisk förening, en svensk stiftelse eller en svensk ideell förening som inte är inskränkt skattskyldig, en svensk sparbank eller ett svenskt ömsesidigt försäkringsföretag, 24 kap. 13 § 5 IL. De villkor i övrigt som ska vara uppfyllda för att en andel ska bli näringsbetingad är desamma som gäller för svenska juridiska personer, 24 kap. 13–16 §§ IL och avsnitt 22.2.2.

Om ett utländskt bolag med hemvist i en EES-stat bedriver verksamhet från fast driftsställe i Sverige och det utländska bolaget innehar näringsbetingade andelar som är knutna till driftstället gäller samma regler som för ett svenskt företag som innehar näringsbetingade andelar. Det innebär att utdelning och kapitalvinster blir skattefria på samma villkor som gäller för svenska företag och att kapitalförluster bara kan bli avdragsgilla i aktiefällan. Om det utländska bolaget innehar aktiebaserade delägarätter behandlas de på samma sätt som för svenska företag.

22.13 Tillgångar som förpackats i bolag

25 a kap. 25 § IL

prop. 2002/03:96 s. 34, 49, 132–135, 179, 186, 308 och 315

SkU 2002/03:14 s. 89

SOU 2001:11 s. 168–173

Förpackning av tillgångar	22.13.1 Bakgrund	<p>När kapitalvinstbeskattning av näringsbetingade andelar inte sker finns ett incitament att inför en försäljning överföra dyrbarare tillgångar som producerats inom en koncern eller tillgångar som helt enkelt ökat i värde under innehavstiden till ett dotterföretag i koncernen genom en underprisöverlåtelse. Därefter avyttras andelen i dotterföretaget. Härigenom undgår säljaren beskattning för vad som egentligen inte är något annat än en ordinär rörelseintäkt. För köparen begränsas däremot möjligheten att göra värdeminskingsavdrag i förhållande till ett direkt förvärv av tillgången. Totalt sett skapas härigenom en skattecredit som framförallt är märkbar när fastigheter förpackas eftersom nuvärdet av framtida värdeminskingsavdrag är lägre för dessa än för inventarier.</p>
– inga motverkande skatteregler	<p>Under lagstiftningsarbetet (jfr SOU 2001:11 s. 169 f och prop. 2002/03:96 s. 133) har konstaterats att det rent lagtekniskt är problematiskt att motverka förpackningar och det har även ifrågasatts om det överhuvudtaget är önskvärt att införa regler som ska förhindra förpackningar av inventarier och fastigheter. Som en konsekvens härav har lagstiftaren avstått från att införa generella skatteregler vid avyttring av tillgångar förpackade i bolag.</p>	
Fåmansföretagsregel	22.13.2 Förpackningar av fastigheter (25 a kap. 25 § IL)	<p>För att motverka omotiverade skatteförmåner vid förpackning av en fastighet som till huvudsaklig del använts som bostad av delägaren eller närstående till denna har en särskild fåmansföretagsregel införts.</p>
Bostad åt delägare	22.13.2.1 Avskattning	<p>Om ett avyttrat företag – direkt eller indirekt genom ett dotterföretag – innehar en fastighet som till huvudsaklig del har använts som bostad under de tre år som föregått avyttringen av en delägare i det avyttrande företaget eller i moderföretaget eller för närstående till en delägare någon gång, ska andelsöverlåtelsen medföra att fastigheten skattas av hos det företag som innehar fastigheten. Detsamma gäller för andel i privatbostadsföretag. För att avskattning ska aktualiseras fordras att det avyttrande företaget eller ett moderföretag till detta är ett fåmansföretag.</p>
		<p>Med bostad avses även fritidsbostad.</p>

– **fiktiv avyttring**

Avskattningen innebär att företaget får anses ha avyttrat och därefter åter förvärvat fastigheten för ett pris motsvarande marknadsvärdet, varvid fastigheten får en ny anskaffningsutgift i alla inkomstskattehänseenden. Av praktiska skäl ska avskattningen avse hela fastigheten även om inte alla andelar i det avyttrade företaget avyttras (prop. 2002/03:96 s. 134). Beträffande avyttring av minoritetsposter, se avsnitt 22.13.2.2.

Det bör observeras att avskattning ska ske även om andelsavyttringen skett med förlust.

Exempel

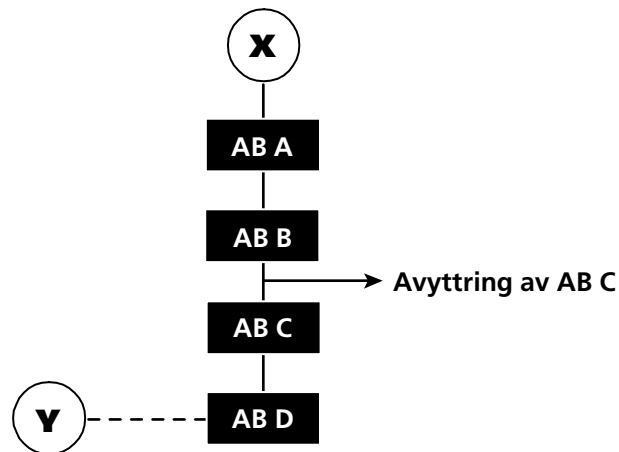

X är ensam delägare i fåmansföretaget AB A. AB B avyttrar 90 procent av sitt innehav i AB C. Y, som är dotter till X, har under det senaste året utnyttjat AB D:s fastighet som bostad.

Fastighetens skattemässiga värde uppgår till 500 000 kr medan marknadsvärdet har beräknats till 2 miljoner kronor. Avyttringen av aktierna i AB C utlöser en avskattning i AB D enligt 25a kap. 25 § IL. Som intäkt tas 1,5 miljoner kronor upp till beskattning. AB D:s anskaffningsutgift för fastigheten uppgår härefter till 2 miljoner kronor.

– **vad avses med dotterföretag?**

Om företagsstrukturen ovan utökas med ett dotterföretag till AB D, nämligen AB E och om fastigheten kom att ägas av just AB E, skulle avskattning även i ett sådant fall kunna hävdas vid AB B:s avyttring av AB C? I lagtexten anges att fastigheten måste finnas i det avyttrade företaget eller i ett dotterföretag. Det har i IL inte närmare definierats vad som

avses med dotterföretag, varför den civilrättsliga innebörden av begreppet bör kunna vara tillämplig. Enligt 1 kap. 11 § ABL är både dotterföretag och genom dotterföretaget i tillräcklig omfattning ägt företag (dotterdotter-företag) att betrakta som dotterföretag. AB E är ett dotterdotter-företag till AB C och blir därigenom, enligt Skatteverkets uppfattning, att betrakta som ett dotterföretag vid tillämpningen av bestämmelsen i 25 a kap. 25 § IL. Det innebär att fastigheten ska skattas av i AB E i samband med att AB C avyttras.

22.13.2.2 Undantag från avskattning

Ingen avskattning i vissa fall

Bestämmelsen om avskattning ska emellertid inte tillämpas om:

- fastighetens marknadsvärde är lägre eller lika stort som dess skattemässiga värde,
- reglerna om skalbolagsbeskattning blir tillämpliga på avyttringen,
- den avyttrade andelen är marknadsnoterad, eller
- avyttring skett av minoritetspost som inte inneburit att ett väsentligt inflytande i det företag som äger fastigheten gått över till någon annan. Avskattning kan dock aktualiseras om flera minoritetsägare avyttrar andelar inom en kort tidsperiod eller om andra särskilda omständigheter föreligger.

– byggnadsföretag

Eftersom avskattning endast aktualiseras då avyttring sker av vissa näringsbetingade andelar (= kapitaltillgångar) så kan ett byggnadsföretag avyttra sina andelar (= lagertillgångar) i ett fastighetsförvaltande företag utan att bestämmelsen blir tillämplig.

22.13.2.3 Begränsning av avdragsrätt vid kapitalförluster på fastigheter

Fastighetsfålla

Kapitalförlust som uppstår vid avyttring av fastighet får som huvudregel endast dras av mot kapitalvinster på fastigheter. Se avsnitt 22.14.6.

22.14 Vissa kapitalförluster

25 kap. 12 § och 25 a kap. 19–24 §§ IL

prop. 2002/03:96 s. 21–22, 30–33, 49, 135–140, 177–179, 186 och 308–310

SkU 2002/03:14 s. 16–17 och 24–25

SOU 2001:11 s. 177–180, 294 och 297

prop. 2005/06:39 s. 30 och 54

22.14.1 Bakgrund m.m.

För att reglerna inte ska kunna kringgås har det ansetts nödvändigt att komplettera avdragsförbudet för kapitalförluster på näringsbetingade andelar m.m. med vissa begränsningar i avdragsrätten för vissa andra slag av kapitalförluster.

22.14.2 Kapitalförluster på tillgångar m.m. i intresseföretag (25 a kap. 19 § första stycket punkt 1–3 IL)

Utvidgning av avdragsförbud

För att säkerställa att avdragsförbudet för kapitalförluster på andelar och delägarätter som är skattefria upprätthålls föreligger inte heller avdragsrätt för kapitalförluster avseende intresseföretagsanknutna tillgångar. Med kapitalförlust i näringsverksamhet avses förlust vid avyttring av kapitaltillgångar (25 kap. 3 § IL). Avdragsförbudet träffar därför endast förluster som uppstått vid avyttring av kapitaltillgångar.

Med företag i intressegemenskap menas ett företag som ett annat företag, direkt eller indirekt, genom ägarandel eller på annat sätt har ett väsentligt inflytande i alternativt om två företag står under i huvudsak gemensam ledning (25 a kap. 2 § IL). Se även avsnitt 22.17.

Följande tillgångar omfattas av avdragsförbudet

Fordran – punkt 1

Förluster som avser fordran på ett företag som uppkommer när företagen är i intressegemenskap.

Förbudet tar sikte på situationer där man väljer att finansiera dotterföretag med lån i stället för med eget kapital. Ett exempel kan illustrera motivet till lagbestämmelsen (prop. 2002/03:96 s. 136).

Exempel

AB A har ett helägt dotterbolag AB B, som gör en investering som finansieras genom ett lån från A. Det egna kapitalet i B är litet i förhållande till lånet. Faller investeringen väl ut ökar värdet på A:s aktier i B, som kan säljas med vinst utan beskattning. Misslyckas investeringen blir, efter det att B:s lilla egna kapital tagits i anspråk, A:s fordring nödlidande och A kan sälja den med en avdragsgill förlust.

Det är en sådan möjlighet till skattearbitrage som ska förhindras med det införda avdragsförbudet.

Kundfordringar utgör inte kapitaltillgångar och förluster på sådana fordringar omfattas inte av avdragsförbudet. Skatterettsligt utgör ett villkorat aktieägartillskott normalt en fordran (jfr RÅ 1988 ref. 65) vilken är att betrakta som en kapitaltillgång, varför en förlust vid avyttring av ett villkorat aktieägartillskott inte är avdragsgill, se Skatteverkets ställningstagande i skrivelse 2005-11-08 (dnr 131 478187-05/111).

**Rätt till andel
i vinst
– punkt 2**

Förluster på en rätt till andel i vinst hos ett annat företag får inte dras av om rätten uppkommer när företagen är i intressegemenskap.

**Rätt att förvärva
andelar
– punkt 3**

Förluster på en rätt att till ett visst pris (köption) eller ett pris som ska fastställas enligt bestämda grunder förvärva andelar eller aktiebaserade delägarätter i ett annat företag eller tillgångar hos ett sådant företag om rätten uppkommer när företagen är i intressegemenskap.

**Derivatinstrument
m.m.
– punkt 4**

En spärregel för kapitalförluster på derivat (t.ex. optioner), vars underliggande tillgångar utgörs av näringsbetingade andelar och näringsbetingade aktiebaserade delägarätter, har införts för att undvika att strategier med sådana tillgångar och förpliktelser används för att kringgå det övergripande avdragsförbudet för kapitalförluster på näringsbetingade andelar m. m.

En preciserad uppräknning av vilka derivat som ska omfattas av bestämmelsen har inte gjorts eftersom derivatmarknaden ständigt förändras genom att nya instrument introduceras. Bestämmelsen har därför getts en generell utformning.

Bestämmelsen innebär att en kapitalförlust inte får dras av om den avser en tillgång eller förpliktelse där den underliggande tillgången, direkt eller indirekt, är en näringsbetingad andel eller en näringsbetingad aktiebaserad delägar rätt. Enligt Skatteverkets bedömning omfattas även syntetiska optioner av avdragsförbudet när den underliggande tillgången är en näringsbetingad andel (Skatteverkets skrivelse 2004-10-08, dnr 130 572878-04/111). I prop. 2002/03:96 s. 308–309 anges att bestämmelsen också är avsedd att kunna tillämpas på de fall då den underliggande tillgången redan har avyttrats vid bedömningstillfället. Lagrådets anmärkning om att en sådan tillämpning svårligen ryms inom den föreslagna lagtexten har inte medfört att bestämmelsen fått en ändrad utformning. Det är mot bakgrund av Lagrådets uppfattning i frågan sannolikt att

avdragsförbudet endast kan tillämpas under förutsättning att den underliggande tillgången ännu inte avyttrats vid avyttringen av derivatinstrumentet.

**Kapitalandels-
bevis
– punkt 5**

Förlust på kapitalandelsbevis får inte dras av om beviset ställts ut när företagen är i intressegemenskap. Detsamma gäller för en tillgång eller förpliktelse där den underliggande tillgången, direkt eller indirekt, utgörs av ett kapitalandelsbevis.

**Svenska
handelsbolag m.fl.**

Bestämmelserna tillämpas även på företag som är delägare i svenskt handelsbolag eller i delägarbeskattad utländsk juridisk person, i vilket ovannämnda tillgångar har avyttrats med kapitalförlust som följd (25 a kap. 19 § andra stycket IL). Om skattskyldigheten för andelen i handelsbolaget övergår till någon annan, gäller bestämmelserna i stället denne. Möjligheten för den nye delägaren att få avdrag för kapitalförlusten är följaktligen beroende av om det skulle ha förelegat avdragsrätt för den tidigare ägaren (överlåtaren) till handelsbolaget (se prop. 2002/03:96 s. 308) om denne haft att redovisa del av handelsbolagets resultat.

Exempel

HB ägs till lika delar av AB A och den fysiske personen X. HB lämnar i jan 2004 ett lån om 500 000 kr till AB A:s dotterföretag AB B. Fordran på AB B avyttras av HB sex månader senare för 250 000 kr till ett utomstående företag AB E. Avyttringen innebär att en kapitalförlust på 250 000 kr uppkommer. Strax efteråt överlåter AB A sin andel i HB till AB F. Även denna transaktion medför en kapitalförlust på 100 000 kr. Avdragsrätten för förlusten som uppkommer vid avyttringen av fordran ska bedömas utifrån AB A:s skattemässiga position. Eftersom fordran uppstod vid en tidpunkt då AB B var ett företag i intressegemenskap med AB A så föreligger inte avdragsrätt för förlusten i AB F till den del som AB F har att redovisa HB:s resultat för 2004 (25 a kap. 19 § första stycket p. 1 respektive andra stycket IL). Beträffande förlusten som uppstår vid AB A:s avyttring av HB-andelen så bedöms avdragsrätten enligt 25 a kap. 20 § IL (se avsnitt 22.16).

22.14.3 Kapitalförluster i handelsbolag respektive på andelar i handelsbolag (25 a kap. 19–23 §§ IL)

22.14.3.1 Kapitalförluster i handelsbolag

Förutom ett företags avdragsförbud avseende ett svenskt handelsbolags kapitalförlust vid avyttring av intresseföretagsanknutna tillgångar (25 a kap. 19 § IL, avsnitt 22.16.2) så har även avdragsrätten avskaffats för kapitalförluster i svenskt handelsbolag om dessa avser avyttring av delägarrätt för vilket det delägande företaget inte skulle ha fått göra avdrag för en kapitalförlust om detta självt hade avyttrat delägarrätten (25 a kap. 23 § IL).

22.14.3.2 Kapitalförluster på andelar i handelsbolag

En kapitalförlust på en andel i ett svenskt handelsbolag får inte heller dras av till den del förlusten motsvaras av delägarans andel av en realiserad eller orealiserad värdenedgång i handelsbolaget (eller i ett av detta ägt handelsbolag) på en tillgång beträffande vilken delägaren inte skulle ha fått göra avdrag för kapitalförlust om delägaren själv hade innehaft tillgången (25 a kap. 20–22 §§ IL). Även en ökning av värdet på vissa förpliktelser påverkar avdragsrätten. Har tillgångar avyttrats eller förpliktelser (pga. utfärdade optioner) upphört ska värdenedgång på tillgångarna och värdeökning på förpliktelserna endast beaktas om tillgången avyttrats eller förpliktelserna upphört inom en tioårsperiod före avyttringen av andelen i handelsbolaget. Vid bedömningen ska slutligen endast beaktas värdenedgångar respektive värdeökningar som skett under företagets innehavstid. Se avsnitt 22.16 för en mer ingående genomgång av bestämmelserna.

22.14.3.3 Övrigt

Vad som sagts ovan om svenska handelsbolag och andelar i sådana bolag gäller på motsvarande sätt i fråga om delägarbeskattade utländska juridiska personer.

Olikformig behandling av vinster och förluster i hb resp. på andelar i hb

Det har av olika skäl ansetts vara komplicerat att utsträcka bestämmelserna om skattefrihet på utdelningar och kapitalvinster på näringsbetingade andelar till att även omfatta handelsbolag m.fl. delägarbeskattade företag. Handelsbolagsägda aktier och andelar i sådana bolag har inte infogats i systemet med skattefria utdelningar och kapitalvinster i avvaktan på ställningstagande till om handelsbolagen ska göras till egna skattesubjekt i inkomstskattehänseende. Avdragsförbudet för kapitalförluster i handelsbolag och på andelar i

handelsbolag har tillskapats för att motverka försök till kringgående av avdragsförbudet för kapitalförluster på näringsbetingade andelar men innebär samtidigt en asymmetri (prop. 2002/03:96 s. 112) som både har uppmärksammats och ifrågasatts. Detta faktum innebär sannolikt att det i många fall har ansetts motiverat att föra över andelar m.m. ägda av handelsbolag till ett aktiebolag. En sådan överföring kan i vissa fall ske till skattemässigt värde utan att beskattningskonsekvenser uppstår. Om marknadsvärdet är högre än det skattemässiga värdet för andelarna fordras att bestämmelserna i 23 kap. 1L är uppfyllda för att uttagsbeskattning ska kunna underlåtas. Sker avyttring av andelarna exempelvis till ett aktiebolag som inte är delägare i handelsbolaget krävs bl.a. att andelarna blir näringsbetingade i aktiebolaget under förvärsåret (23 kap. 7 § 1L) eftersom koncernbidragsrätt inte föreligger mellan handelsbolaget och aktiebolaget (jfr RÅ 2001 ref. 24).

22.14.4 Specialregel för fysisk person vid förvärv av en andel i ett handelsbolag (25 a kap. 24 § 1L)

Om en fysisk person, eller ett svenskt handelsbolag i vilket en fysisk person är delägare, förvärvar en andel i ett svenskt handelsbolag från ett företag som skattefritt kan sälja näringsbetingade andelar m.m. (25 a kap. 3 § 1L) har den fysiske personen ingen rätt till avdrag för en värdenedgång i handelsbolaget på en näringsbetingad andel, en näringsbetingad aktiebaserad delägar rätt eller en förlust på intresseföretagsanknutna tillgångar. Detta gäller under förutsättning att värdenedgången/kapitalförlusten är hänförlig till tid före den fysiske personens förvärv av andelen. Rent tekniskt innebär detta att, vid beräkningen av inkomsten för den fysiske personen, tillgången får anses ha anskaffats för marknadsvärdet av handelsbolaget vid den tidpunkt då handelsbolagsandelen förvärvades av den fysiske personen.

Bestämmelsen gäller också om andelen i handelsbolaget i stället förvärvas från ett svenskt handelsbolag i vilket ett företag, vars kapitalvinst vid avyttring av näringsbetingade andelar m.m. blir skattefri, direkt eller indirekt, genom ett eller flera svenska handelsbolag är delägare.

Vid tillämpningen jämföras delägarbeskattad utländsk juridisk person med svenskt handelsbolag.

Specialregeln förklaras mer detaljerat i avsnitt 22.16.

22.14.5 Kapitalförluster på fastigheter

22.14.5.1 Bakgrund m.m.

I och med att beskattning av kapitalvinster på näringsbetingade andelar inte sker kan antas att företag vid avyttring av tillgångar kommer att agera olika beroende av om man är i en vinst- eller förlustsituation.

Exempel

Ett AB A, har ett dotterbolag B, med någon viss tillgång. Stiger tillgången i värde kan A sälja aktierna i B utan beskattning. Sjunger värdet på tillgången, kan B sälja tillgången med en avdragsgill förlust. Det är inte ens nödvändigt att tillgången initialt ligger i dotterföretaget. Har tillgången stigit i värde kan den i stället föras över till ett dotterföretag genom en underprisöverlåtelse (prop. 2002/03:96 s. 139).

Det har inte bedömts realistiskt att införa särskilda spärregler för förpackningar i företag (jfr avsnitt 22.13). Inte heller har det ansetts vara behövt att begränsa avdragsrätten för kapitalförluster generellt vid avyttring av företagstillgångar. Endast vad gäller fastigheter, som avser stora värden och som ofta utgör ett kapitalplaceringsobjekt, har en begränsning ansetts nödvändig för att därigenom undvika asymmetrier i systemet.

22.14.5.2 Kvittningsfälla vid fastighetsavyttringar (25 kap. 12 § IL)

Begränsning – möjlighet till koncernkvittning

Bestämmelsen innebär att ett svenskt aktiebolag, eller annat företag som anges i 24 kap. 13 § IL, endast kan dra av kapitalförlust på fastighet mot kapitalvinst på fastighet dvs. skattelagstiftningen har utökats med ännu en kvittningsfälla. Förutom denna begränsning har även en utvidgning av avdragsrätten skett då kapitalförlust får kvittas mot annat koncernföretags kapitalvinster vid avyttring av fastighet – detta förutsatt att koncernbidragsrätt föreligger mellan företagen och att båda begär det vid samma års taxering. Om inte förlusten har kunnat utnyttjas skjuts den på framtiden och behandlas som en ny kapitalförlust det följande beskattningsåret. I praktiken kan detta för många småföretag innebära att avdrag för förlusten aldrig kommer att kunna utnyttjas.

Någon begränsning av möjligheten att utnyttja förlusten efter ett ägarbyte motsvarande bestämmelserna i 40 kap. IL har inte införts, se dock nedan angående handelsbolag och fysisk person.

Vid beräkningen av kapitalförlusten medges avdrag för fastighetens omkostnadsbelopp. Tidigare gjorda avdrag för utgifter för förbättrande reparationer och underhåll återförs i samband härmed till beskattning (26 kap. 2 § IL). Återfört belopp utgör inte kapitalvinst, varför denna intäkt inte kan kvittas mot fastighetsförlusten.

Vid vilken taxering ska förlusten prövas?

När förlusten på fastigheten ska bli föremål för prövning är i dagsläget oklart. Enligt prop. 2002/03:96 s. 140 är det naturligt att förlusten på fastigheten prövas och beslutas vid den taxering som avser beskattningsåret när den avyttrades. Denna uppfattning har dock ännu inte lagreglerats, men regeringen angav i samma proposition att den avsåg att senare återkomma med ett lagförslag om detta. Till dess bör enligt Skatteverkets uppfattning en förlust fastställas först när den utnyttjas och inte när den uppkommer (se även avsnitt 22.3.3). Detta överensstämmer med hur förluster i kvittningsfällan för delägarätter hittills har hanterats.

Svenska handelsbolag m.fl.

Även svenskt handelsbolag och delägarbeskattad utländsk juridisk person som avyttrar fastighet omfattas av bestämmelsen – såvitt avser delägare som kan avyttra näringsbetingad andel m.m. skattefritt. Koncernkvittningsregeln gäller dock inte i ett sådant fall, vilket innebär att en förlust på fastighet i handelsbolag inte kan utnyttjas mot kapitalvinst som uppstår vid avyttring av fastighet i dotterbolag till det delägande företaget. Om skattskyldigheten för andelen går över till någon annan gäller i stället bestämmelserna för denne – för förvärvare som är fysisk person får en kapitalförlust på en fastighet inte dras av överhuvudtaget (45 kap. 32 a § IL).

Exempel

AB A är delägare i HB. I september 2003 avyttrar HB sin hyresfastighet med förlust. Förlusten beräknas i deklarationen för taxeringen 2004 uppgå till 800 000 kr. AB A avyttrade under år 2003 en fastighet varvid en kapitalvinst om 200 000 kr uppstod. Vid taxeringen 2004 utnyttjar AB A till viss del sin andel av HB:s kapitalförlust, 400 000 kr, för att kvitta bort kapitalvinsten som uppkom vid avyttringen av den egna fastigheten. Resterande del av kapitalförlusten, vilken inte beloppsmässigt fastställts, betraktas som en ny kapitalförlust vid kommande års taxering. AB A avyttrar sin andel i HB under 2004 till AB B. AB B kommer därmed att överta den kvarvarande delen av kapital-

förlusten som inte AB A utnyttjat tax 2004. Skulle AB A i stället avyttrat andelen till en fysisk person så skulle avdragsrätten för resterande kapitalförlust som avser förvärvarens andel ha utsläckts helt och hållet.

Undantag för vissa fastigheter

Kapitalförlusten hamnar emellertid inte i kvittningsfällan när fastighet som under tre år före avyttringen i betydande omfattning har använts för produktions- eller kontorsändamål hos det avyttrande företaget eller ett företag i intressegemenskap. Med betydande omfattning bör avses 30 procent av värdet av fastigheten. Om det föreligger särskilda omständigheter, t.ex. när det rör sig om större fastigheter, kan procentandelen vara mindre, dock inte under 20 procent (prop. 2002/03:96 s. 140). Vad som menas med ”under tre år” framgår inte direkt av propositionen. På s. 170 (författningskommentaren) sägs att bedömningen av fastighetens användningsområde begränsas till de tre senaste åren. Enligt Skatteverkets uppfattning bör lagtexten tolkas så att denna endast anger en begränsning av hur långt tillbaka i tiden man ska gå vid bedömningen om villkoret är uppfyllt eller inte. Ett sådant synsätt innebär att om fastigheten endast innehafts under två år, men under hela denna tid använts för produktionsändamål i betydande omfattning, så bör kapitalförlusten bli kvittningsbar mot normal rörelsevinst dvs. utan avdragsbegränsning. En sådan tolkning av uttrycket ”under tre år” förefaller också vara i överensstämmelse med syftet med bestämmelsen då denna tillkommit för att undanta ”rena rörelsefastigheter” från den begränsning av avdragsrätten som i huvudsak riktar sig mot fastigheter som kapitalplaceringsobjekt.

22.14.6 Övergångsbestämmelser

Specialregeln i 25 a kap. 24 § IL avseende fysisk persons förvärv av andel i handelsbolag tillämpas på förvärv som sker efter den 30 juni 2003 (p. 3 av övergångsbestämmelserna till SFS 2003:224).

Värdenedgångar på tillgångar som avyttrats senast den 30 juni 2003 ska inte beaktas vid tillämpningen av bestämmelserna om kapitalförluster på andelar i handelsbolag (25 a kap. 20 § IL), se avsnitt 22.16. Detsamma gäller förpliktelser som upphört senast samma tidpunkt (p. 8 av övergångsbestämmelserna till SFS 2003:224).

De upphävda bestämmelserna i 50 kap. 12 och 13 §§ IL ska även fortsättningsvis tillämpas på kapitalförluster på andelar i svenska handelsbolag som avyttrats före den 1 juli 2003 men där avdragsrätten inte kunnat utnyttjas. Bestämmelserna ska

också tillämpas på kapitalförluster på andelar som avyttrats före ikraftträdandet men där omständighet som utlöser avdragsrätt enligt den gamla förlustregeln i 25 kap. 30 § IL inträffar efter detta datum (p. 12 av övergångsbestämmelserna till SFS 2003:224, se avsnitt 22.16.2).

22.15 Konsekvenser för vissa andra regler i IL

22.15.1 Koncerninterna andelsavyttringar

prop. 2002/03:96 s. 48–49 och 141–142

SkU 2002/03:14 s. 8

SOU 2001:11 s. 181–182 och 303

22.15.1.1 Bakgrund m.m.

I 25 kap. 6–27 §§ IL, i dess lydelse t.o.m. 30 juni 2003, finns bestämmelser om uppskov med beskattningen vid koncerninterna andelsavyttringar. Med en koncernintern andelsavyttring avses en avyttring av en andel i ett företag som en juridisk person eller ett svenskt handelsbolag gör med kapitalvinst till en juridisk person eller svenskt handelsbolag inom samma svenska koncern, om vissa villkor är uppfyllda. Ett av dessa villkor är att det säljande företaget tillsammans med andra företag inom koncernen ska äga andelar i det avyttrade företaget med minst 25 procent av rösterna för samtliga andelar i företaget. Alternativt ska det göras sannolikt att innehavet av den sålda andelen betingats av rörelsen som bedrivs av det säljande företaget eller av annat företag inom koncernen. Uppskov beviljas endast på begäran av det säljande företaget. Den huvudsakliga innebörden av uppskov är att kapitalvinsten ska tas upp som intäkt först när det inträffar en omständighet som medför att den avyttrade andelen inte längre existerar eller inte längre innehas av ett företag som tillhör samma svenska koncern som det säljande företaget eller av det säljande företaget självt.

22.15.1.2 Reglerna om uppskov vid koncerninterna andelsavyttringar har slopats

Uppskovsmöjligheten avskaffad

Slopandet av kapitalvinstbeskattningen på näringsbetingade andelar har fått till följd att bestämmelserna om uppskov med beskattning vid koncerninterna andelsavyttringar (25 kap. 6–27 §§ IL) avskaffats fr.o.m. den 1 juli 2003. Anledningen

härtill är att nästan alla koncerninterna andelsavyttringar kommer att omfattas av de nya bestämmelserna. Skäl att behålla de relativt komplicerade reglerna för ett litet antal andelsavyttringar som inte blir skattefria, har inte ansetts föreliggande. Detta kan komma att medföra en skatteskärpning vid t.ex. en koncernintern avyttring av handelsbolagsandelar då uppskov inte längre beviljas, samtidigt som en sådan avyttring inte kan ske skattefritt (prop. 2002/03:96 s. 110 f).

Det förtjänar att noteras att det vid en koncernintern avyttring av marknadsnoterade andelar som är näringsbetingade (antingen röst- eller betingandevillkoret uppfyllt) inte finns någon kontinuitet, varför en ny innehavstid påbörjas hos det förvärvande företaget.

22.15.1.3 Övergångsbestämmelser (p 4 till SFS 2003:224)

Beviljade uppskov efterges

Uppskov som ett företag beviljats – antingen enligt lagen (1998:1602) om uppskov med beskattning vid andelsöverlåtelser inom koncerner (jfr 1 kap. 4 § lagen [1999:1230] om ikraftträdande av inkomstskattelagen [1999:1229]) eller med stöd av 25 kap. IL – ska inte tas upp som intäkt efter ikraftträdandet eftersom företaget annars hade kommit i ett sämre läge än vad som skulle ha varit fallet om de inom koncernen avyttrade andelarna i stället hade behållits av det säljande företaget. Detta gäller även om de numera införda skalbolagsreglerna skulle ha varit tillämpliga på den första avyttringen med motiveringen att en senare extern avyttring kommer att prövas enligt dessa regler (prop. 2002/03:96 s. 142). Undantag från denna huvudregel, se nedan.

Undantag från eftergiftsregeln

Det har dock inte ansetts befogat att efterge beviljat uppskov om det avyttrande företaget var ett svenskt handelsbolag. En kapitalvinst som uppkommer i ett handelsbolag vid avyttring av näringsbetingade andelar är som tidigare omnämnts inte undantagen från beskattning (25 a kap. IL och avsnitt 22.14.4.3) varför det inte finns någon anledning att efterge ett uppskov som grundar sig på en motsvarande kapitalvinst. Samma bedömning har gjorts i det fall uppskov beviljats vid avyttring av ett svenskt handelsbolag eller en delägarbeskattad utländsk juridisk person. I dessa fall tillämpas även fortsättningsvis de äldre bestämmelserna i 25 kap. 6–27 §§ IL om när en kapitalvinst ska tas upp till beskattning.

Undantag från undantaget

Om det avyttrande företaget är ett svenskt handelsbolag ska dock uppskovsbeloppet inte tas upp till beskattning om den avyttrade andelen avyttras efter den 30 juni 2003 och kapital-

vinsten är skattefri eller ersättningen blir beskattad enligt skalbolagsreglerna i 25 a kap. 9 § IL.

Exempel

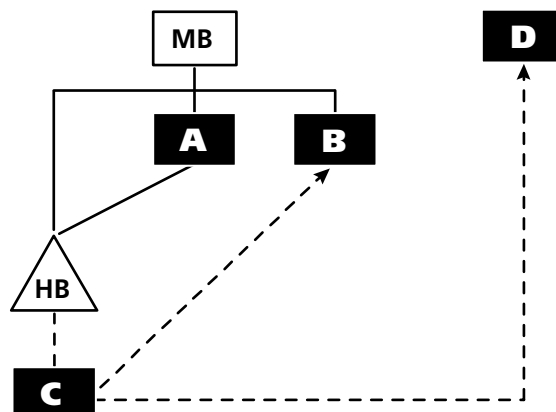

HB avyttrade sitt aktieinnehav i AB C till AB B den 1 juli år 2000. Vid taxeringen år 2001 beviljades MB respektive AB A uppskov med beskattningen enligt då gällande lagstiftning. AB B avyttrar i september 2003 samtliga aktier i AB C till den externe köparen AB D. AB B:s avyttring av aktierna i AB C omfattas av bestämmelserna i 25 a kap. 11 varför kapitalvinsten blir skattefri. Uppskoven hos MB och AB A blir i samband härmed eftergivna.

22.15.2 Uppskovsgrundande andelsbyten

49 kap. 19 a och 19 b §§ IL

prop. 2002/03:96 s. 43, 50, 142–145, 182 och 311

SkU 2002/03:14 s. 90

SOU 2001:11 s. 182–185

22.15.2.1 Bakgrund m.m.

Bestämmelserna om uppskovsgrundande andelsbyten finns i 49 kap. 11. Ett uppskovsgrundande andelsbyte innebär i huvudsak att en säljare avyttrar en andel i ett företag till ett annat företag mot marknadsmässig ersättning i form av andelar i det köpande företaget. Enligt huvudregeln är ett villkor för uppskov att det köpande företaget vid utgången av det beskattningsår då avyttringen sker innehar andelar i det

avyttrade företaget som överstiger 50 procent av röstetalet för samtliga andelar i det företaget. Uppskov innebär att uppskovsbeloppet, dvs. den del av den beräknade kapitalvinsten som inte motsvaras av pengar, beskattas först när äganderätten till de mottagna andelarna övergår till någon annan eller dessa upphör att existera. Den skattskyldige har alltid möjlighet att ta upp uppskovsbeloppet vid en tidigare tidpunkt.

22.15.2.2 Eftergiftsbestämmelser (49 kap. 19 a § IL)

Gamla och nya beviljade uppskov kan efterges

Som en konsekvens av avskaffandet av kapitalvinstbeskattningen på näringsbetingade andelar ska inte beviljade uppskov tas upp till beskattning om de mottagna andelarna avyttras och dessa andelar är näringsbetingade. I de fall andelarna är marknadsnoterade måste även kravet på innehavstid vara uppfyllt. Det är vidare utan betydelse vid eftergiftsbedömningen om uppskov beviljats före eller efter ikraftträdandet av de nya bestämmelserna. Både förenklingsaspekter och skälighetsresonemang har återopats vid införandet av denna eftergiftsregel.

Exempel

I oktober 1999 avyttrade AB A sitt andelsinnehav i AB B till AB C. Som ersättning erhöles andelar i AB C. AB A erhöill uppskov med beskattningen vid andelsbytet. Fyra år senare, i oktober 2003, avyttras andelarna i AB C till AB D, som är ett dotterföretag till AB A. Eftersom andelarna i AB C är att betrakta som näringsbetingade för AB A så ska uppskovsbeloppet inte tas upp till beskattning (49 kap. 19 a § IL). AB A blir med stöd av bestämmelserna i 25 a kap. 5 § IL inte heller beskattad för kapitalvinsten som uppkommer vid avyttringen av andelarna i AB C.

Eftergiften gäller också när den faktiska beskattningen har blivit skjuten på framtiden med stöd av de tidigare reglerna om koncerninterna andelsavyttringar. Regeln som tidigare fanns i 49 kap. 22 § IL har utmönstrats i och med att bestämmelserna om koncerninterna andelsavyttringar upphört att gälla, men tillämpas också fortsättningsvis på efterföljande koncerninterna avyttringar före ikraftträdandet.

– vid skalbolags- transaktion

Även i fall då kapitalvinsten vid avyttringen av de mottagna andelarna blir föremål för beskattning enligt skalbolagsbestämmelserna (25 a kap. 9 § IL) efterges uppskovsbeloppet.

– även vinster på kapitalplaceringsandelar kan omfattas

Uppskov avseende kapitalvinster på *kapitalplaceringsandelar* ska också kunna omfattas av bestämmelsen (prop. 2002/03:96 s. 143). Kapitalplaceringsandelar ska således kunna överföras till ett dotterföretag genom ett uppskovsgrundande andelsbyte varefter andelarna kan avyttras utan att uppskovsbeloppet behöver tas upp till beskattning. I praktiken kommer dock det säljande företaget sannolikt inte att erhålla uppskov med kapitalvinstbeskattningen då röstvillkoret (> 50 procent) normalt inte är uppfyllt hos köparen vid förvärv av kapitalplaceringsandelar. Att även dessa transaktioner, åtminstone i teorin, omfattas av eftergiftsregeln beror på att en motsvarande överföring av kapitalplaceringsandelar kan ske även genom en underprisöverlåtelse. Däremot efterges inte uppskov om den vid andelsbytet avyttrade andelen var en lagertillgång hos säljaren.

– om kapitalförlust uppkommer

Inte heller ska uppskovsbelopp tas upp till beskattning när det vid den efterföljande andelsavyttringen uppkommer en kapitalförlust. Detta under förutsättning att om det vid den efterföljande andelsavyttringen hade uppkommit en vinst så skulle denna ha varit skattefri enligt de nu införda reglerna i 25 a kap. IL.

– gäller inte handelsbolag

Bestämmelsen kan dock inte tillämpas i de fall avyttringen gjorts av ett handelsbolag eftersom ett sådant företag inte kan avyttra en näringsbetingad andel skattefritt. Undantag från detta undantag finns i övergångsbestämmelserna punkt 11 till SFS 2003:224 – se avsnitt 22.15.2.5.

Identiska bestämmelser gäller även för uppskov enligt den numera upphävda lagen (1994:1854) om inkomstbeskattningen vid gränsöverskridande omstruktureringar inom EG (IGOL) – 4 kap. 86 § IPL.

22.15.2.3 Särskilt villkor vid uppskovsgrundande andelsbyten när beskattning ska ske enligt skalbolagsbestämmelserna (49 kap. 19 b § IL)

Huvudregel

Huvudregeln är att ett beviljat uppskovsbelopp, avseende kapitalvinst vid avyttring av skalbolag, ska tas upp som intäkt det beskattningsår då den avyttrade andelen inte längre innehas av det köpande företaget eller av ett företag som ingår i samma koncern som det köpande företaget. Utan denna regel skulle det ha varit möjligt att avyttra ett skalbolag till ett utländskt företag genom ett uppskovsgrundande andelsbyte. Det utländska företaget skulle därefter kunna sälja skalbolaget utan att behöva omfattas av de svenska skalbolagsbestämmelserna – samtidigt som beviljat uppskov kan efterges enligt 49 kap.

– undantag vid treårigt innehav

19 a § IL (se ovan) i det fall de mottagna andelarna är näringsbetingade och därmed kan avyttras utan skattekonsekvens.

För att huvudregeln ovan ska vara så lite ingripande som möjligt med hänsyn till fusionsdirektivet, så efterges uppskovsbeloppet dock om det köpande företaget eller ett koncernföretag till detta behåller andelen under en tid av tre år efter den uppskovsgrundande avyttringen. Om andelen överläts dessförinnan ska, för det beskattningsår då överlåtelsen sker, uppskovsbeloppet tas upp till beskattning. Eftersom det inte är särskilt realistiskt att tro att bolagsplundrare eller motsvarande skulle förvärva skalbolag genom ett andelsbyte torde bestämmelsen i huvudsak bli tillämplig på koncerninterna andelsavyttringar som kan komma att omfattas av skalbolagsbestämmelserna. Om omständigheterna tyder på att förfarandet sammantaget inte innebär ett kringgående av skalbolags- och återköpsreglerna kan Skatteverket underlåta att tillämpa det särskilda villkoret med hänvisning till särskilda skäl.

22.15.2.4 Beräkning av innehavstid

Ingen kontinuitet

En i det här sammanhanget viktig fråga är hur innehavstidens längd ska beräknas i samband med avyttringar av marknadsnoterade näringsbetingade andelar genom uppskovsgrundande andelsbyten (se även avsnitt 22.3.4). Enligt prop. 2002/03:96 s. 144 ska beräkning ske på följande sätt. Om andelar, som innehafts kortare tid än ett år, avyttras genom ett uppskovsgrundande andelsbyte ska innehavstiden för de mottagna marknadsnoterade andelarna börja löpa från tidpunkten för andelsbytet. Innehavstiden för de avyttrade andelarna får således inte föras över till de mottagna andelarna. Innehavstiden för förvärvaren av de avyttrade andelarna påbörjas också från tidpunkten för andelsbytet.

22.15.2.5 Övergångsbestämmelser (p 11 till SFS 2003:224)

”Skalbolags-avyttringar”

Bestämmelserna i 49 kap. 19 a § IL tillämpas inte, dvs. uppskov efterges inte, om den avyttring som uppskovet avser har skett under perioden den 1 januari 2001–den 30 juni 2003 och, om bestämmelserna i 25 a kap. IL hade varit tillämpliga, ersättningen hade blivit föremål för skalbolagsbeskattning. Avsaknaden av en sådan här bestämmelse skulle ha fått till följd att ett stort antal skalbolagstransaktioner hade genomförts före ikraftträdandet. Kunskapen om lagförslaget i denna del torde ha haft en avhållande effekt på dylika transaktioner.

Det bör uppmärksammas att övergångsbestämmelsen inte är kopplad till 49 kap. 19 b § IL varför uppskovseftergift inte heller torde kunna komma ifråga vid ”skalbolagsavyttringar” som skett under tidsperioden 2001-01-01 till och med 2003-06-30, även om det köpande företaget eller ett koncernföretag till detta har haft andelen i sin ägo under mer än tre år därefter.

Svenska handelsbolag

Särskilda övergångsregler gäller för uppskovsbelopp då ett svenskt handelsbolag är det säljande företaget och den mottagna andelen har avyttrats vidare genom en koncernintern andelsavyttring före den 1 oktober 2002. Uppskovsbeloppet efterges om vinst vid den efterföljande avyttringen är skattefri eller ersättningen ska tas upp enligt skalbolagsreglerna. Övergångsbestämmelsen är ”evig” dvs. den gäller utan tidsbegränsning.

22.15.3 Verksamhetsavyttringar

Allmänt

I 38 kap. IL finns bestämmelserna om verksamhetsavyttringar. Med en verksamhetsavyttring avses i huvudsak en ombildning som innebär att ett företag avyttrar samtliga tillgångar i sin verksamhet eller i en verksamhetsgren till ett annat företag mot marknadsmässig ersättning i form av andelar i det köpande företaget, om vissa villkor uppfylls. För det säljande företaget gäller regler som innebär att någon beskattning inte kommer att ske på grund av avyttringen. I gengäld ska de mottagna andelarna anses anskaffade för det skattemässiga nettovärdet av den avyttrade verksamheten eller verksamhetsgrenen. Det köpande företaget träder i princip i det säljande företags skattemässiga situation. Reglerna om undantag från omedelbar beskattning tillämpas bara om det köpande och säljande företaget begär det.

Risk för kringgåenden

I förarbetena (prop. 2002/03:96 s. 146) anges att det möjligen kan finnas en risk för att reglerna om verksamhetsavyttringar kan utnyttjas så att marknadsnoterade näringsbetingade andelar som innehafts kortare tid än ett år genom en verksamhetsavyttring läggs in i ett vilande företag, som innehafts minst ett år. Därefter avyttras andelarna i det vilande företaget. I propositionen anges att förfarande av detta slag emellertid normalt torde falla under lagen (1995:575) mot skatteflykt.

Innehavstid

Eftersom det köpande företaget träder in i det säljande företags skattemässiga situation (38 kap. 14 § IL) kommer innehavstiden på marknadsnoterade näringsbetingade andelar att överföras till det köpande företaget. Någon motsvarande

kontinuitetsbestämmelse finns inte för det säljande företaget avseende de mottagna andelarna.

22.15.4 Fusioner och fissioner

Allmänt

Bestämmelser om fusioner och fissioner finns i 37 kap. IL. Bestämmelserna går ut på att vid fusioner som uppfyller vissa villkor, s.k. kvalificerade fusioner, ska beskattning inte ske hos det överlåtande företaget. I stället inträder det övertagande företaget i det överlåtande företags skattemässiga situation.

Inga beskattningskonsekvenser

Avskaffandet av beskattningen av kapitalvinster på näringsbetingade andelar medför inte några konsekvenser för företag som omfattas av bestämmelserna om fusioner och fissioner.

Innehavstid

Kontinuitetsprincipen i 37 kap. 18 § IL medför att innehavstiden för andelar hos det överlåtande företaget ska tillgodoräknas hos det övertagande företaget.

Fusionsvederlag i form av andelar i det övertagande bolaget medför att reglerna om uppskovsgrundande andelsbyten (49 kap. 4 § IL) blir tillämpliga. Om det övertagande företaget vid fusion utger ersättning i form av marknadsnoterade nya andelar får inte innehavstiden för de andelar som ersatts beaktas vid beräkning av innehavstiden för de nya andelarna.

Det som sägs beträffande fusioner gäller även fissioner.

22.15.5 Lex ASEA m.m.

Utdelning från svenska aktiebolag och vissa utländska motsvarigheter i form av andelar i dotterbolag tas, under vissa förutsättningar, inte upp till beskattning (42 kap. 16 § IL). Hur anskaffningsutgiften ska beräknas framgår av 48 kap. 8 § IL.

Lex ASEA-bestämmelser finns också i bl.a. 22 kap. 10 § IL. Denna paragraf innebär att uttagsbeskattning inte ska ske om marknadsvärdet på de utdelade andelarna överstiger omkostnadsbeloppet. Slopandet av beskattningen av kapitalvinster på näringsbetingade andelar medför att bestämmelsen om uttagsbeskattning i stort sett blir överflödigt (se även avsnitt 22.15.6 nedan). Den kan emellertid behövas för fall då innehavstiden understigit ett år. Bestämmelsen har därför inte upphävts.

22.15.6 Uttagsbeskattning och underprisöverlåtelse

23 kap. 2 § IL

prop. 2002/03:96 s. 13–14, 148–150, 166 och 303–304

SkU 2002/03:14

SOU 2001:11 s. 188–191

22.15.6.1 Överlåtelser till underpris

Ej uttagsbeskattning vid skattefri avyttring

Beskattningskonsekvenserna vid uttag ur näringsverksamhet regleras i 22 kap. IL. Med uttag avses bl.a. att en tillgång i näringsverksamhet överläts utan ersättning eller mot ersättning som understiger marknadsvärdet. Avyttras en näringsbetingad andel till underpris ska dock uttagsbeskattning inte ske, i de fall kapitalvinsten blir skattefri (prop. 2002/03:96 s. 148 och 303–304).

Avyttring av näringsbetingad andel normalt ingen underprisöverlåtelse

Enligt 23 kap. 3 § IL definieras en underprisöverlåtelse som en överlåtelse av en tillgång utan ersättning eller mot ersättning som understiger marknadsvärdet om vissa villkor är uppfyllda. Om villkoren är uppfyllda ska uttagsbeskattning inte ske. För att harmonisera bestämmelserna om underprisöverlåtelser med reglerna om skattefrihet vid avyttring av näringsbetingade andelar har 23 kap. 2 § IL kompletterats med en bestämmelse som innebär att en underprisöverlåtelse inte föreligger om en kapitalvinst blir skattefri alternativt ska tas upp enligt reglerna om skalbolag.

Skalbolagsbeskattning plus uttagsbeskattning?

I avsaknad av särskild reglering om undantagande från uttagsbeskattning kan det inte uteslutas att en andelsöverlåtelse som görs till underpris och som i och för sig avser en näringsbetingad andel (onoterad) men som blir föremål för skalbolagsbeskattning kan komma att medföra ytterligare beskattningskonsekvenser för det avyttrande företaget. Inte nog med att hela ersättningen blir beskattad enligt skalbolagsreglerna, dessutom synes även uttagsbeskattning kunna bli aktualiserad – bestämmelserna avseende underprisöverlåtelser ska ju inte tillämpas. Situationen kommer sannolikt inte att vara vanligt förekommande då den förutsätter att en kapitalvinst uppkommer vid avyttringen – i annat fall kan inte skalbolagsreglerna bli tillämpliga.

22.15.6.2 Ägarbeskattning vid överlåtelser till underpris

En underprisöverlåtelse av en tillgång mellan företag ska normalt inte medföra beskattningskonsekvenser för delägarna (23 kap. 11 och 12 §§ IL). Som ovan nämnts ska bestämmelserna om underprisöverlåtelser i 23 kap. IL inte tillämpas på skattefria avyttringar av näringsbetingade andelar. Regeringsrätten har i RÅ 2004 ref. 140 funnit att utdelningsbeskattning

av delägarna ska ske vid överlåtelse till underpris av näringsbetingade andelar inom en oäkta koncern. Till följd av detta avgörande har regler införts för att förhindra sådana konsekvenser. I tillägg till 23 kap. 2 § IL anges att bestämmelserna i 11 och 12 §§ ska tillämpas när en näringsbetingad andel överläts utan ersättning eller mot ersättning som understiger marknadsvärdet utan att detta är skattemässigt motiverat. Förvärvaren ska vara ett svenskt aktiebolag eller en svensk ekonomisk förening eller motsvarande utländskt företag inom EES-området. Förvärvande företag får inte direkt eller indirekt äga andel i överlåtande företag. Dessutom ska förutsättningarna i 23 kap. 19 § 2 st. IL också vara uppfyllda, dvs. samma andel kvalificerade andelar ska finnas i det förvärvande företaget som i det överlåtande företaget.

De nya reglerna trädde i kraft den 1 juni 2005. På begäran av den skattskyldige ska reglerna tillämpas retroaktivt på avyttringar efter den 30 juni 2003.

22.16 Andelar i handelsbolag och andelar som innehas av handelsbolag

I SOU 2002:35 har framlagts ett förslag att göra svenska handelsbolag till skattesubjekt i inkomstskattehänseende.

I avvaktan på ett ställningstagande till detta förslag undantogs andelar i handelsbolag och andelar som innehas av handelsbolag från tillämpningen av de nya reglerna om skattefrihet för utdelning och kapitalvinst på näringsbetingade andelar. Detsamma gäller för utländska delägarbeskattade företag. Prop. 2002/03:96 s. 110.

Förslaget i SOU 2002:35 har inte lett till lagstiftning och det synes inte heller finnas någon avsikt att genomföra förslaget.

Handelsbolagen särbehandlas

Bestämmelserna om skattefrihet för utdelning på näringsbetingade andelar omfattar inte andelar som innehas av ett svenskt handelsbolag.

Kapitalvinster på andelar i handelsbolag och kapitalvinster på delägarätter som innehas av ett handelsbolag ska tas upp.

Rätten till avdrag i inkomstslaget näringsverksamhet för kapitalförluster på andelar och delägarätter som innehas av handelsbolag begränsades för avyttringar efter den 6 december 2001 genom SFS 2002:540. I princip får avdrag för kapitalförlust på rörelsebetingade tillgångar efter nämnda datum bara

ske mot kapitalvinst på samma slags tillgångar. Enligt en senare tillkommen punkt i övergångsbestämmelserna kan tidpunkten den 6 december 2001 flyttas fram till den 30 november 2002. Se del 2 avsnitt 27.

De nya reglerna fr.o.m. den 1 juli 2003 om skattefrihet för näringsbetingade andelar innebär för handelsbolagens del ingen ändring varken vad gäller utdelning eller kapitalvinster. Reglerna innebär vissa avdragsbegränsningar i fråga om kapitalförluster på handelsbolagsägda delägarätter och på andelar i handelsbolag. Reglerna medför en i viss mening asymmetrisk behandling av sådana tillgångar men detta har ansetts nödvändigt för att motverka försök till kringgående av avdragsförbudet för kapitalförluster på näringsbetingade andelar. Prop. 2002/03:96 s. 112.

22.16.1 Kapitalförluster på delägarätter som uppkommit i ett svenskt handelsbolag

22.16.1.1 Realiserad kapitalförlust som inte får dras av

Begränsningen i avdragsrätten i inkomstslaget näringsverksamhet för kapitalförluster på delägarätter som uppkommit i svenska handelsbolag och som infördes i 48 kap. 27 § IL fr.o.m. den 7 december 2001 är i princip ersatt med ett avdragsförbud i 25 a kap. 23 § IL.

Avdragsförbud

Ett företag av det slag som anges i 25 a kap. 3 § IL, dvs. svenskt aktiebolag m.fl. (ägarföretaget), som är delägare i ett svenskt handelsbolag som avyttrar en delägar rätt med kapitalförlust, får inte dra av den del av handelsbolagets kapitalförlust som belöper på den ägda andelen.

Detta gäller dock bara om en motsvarande kapitalvinst enligt 25 a kap. 5 § IL inte skulle ha tagits upp av ägarföretaget om detta självt hade avyttrat delägar rätten ifråga.

En sådan kapitalvinst skulle delägarföretaget inte ha tagit upp om delägar rätten varit näringsbetingad för detta företag och, vad gäller marknadsnoterad delägar rätt, villkoret i 25 a kap. 6 och 7 §§ IL om innehavstid varit uppfyllt.

Avdragsrätten finns kvar

Kapitalförluster på delägarätter som uppkommer i svenska handelsbolag och för vilka avdragsrätt fortfarande föreligger (dvs. sådana kapitalförluster för vilka avdragsrätten för ägarföretaget inte slopats genom 25 a kap. 23 § IL), ska dras av i sin helhet mot kapitalvinster på sådana tillgångar (48 kap. 27 § 1 st. IL). Det är här fråga om kapitalförluster på t.ex.

kapitalplaceringsandelar och marknadsnoterade näringsbetingade delägarätter som inte uppfyller kravet på innehavstid i 25 a kap. 6 och 7 §§ IL.

I den mån sådan kapitalförlust inte kan kvittas mot kapitalvinst ska 70 % av förlusten dras av (48 kap. 27 § 1 st. § IL).

Kapitalförluster på delägarätter och fordringsrätter för vilka avdrag fortfarande ska göras och där innehavet i något fall kan vara betingat av rörelse som bedrivs av handelsbolaget eller av någon som kan anses stå handelsbolaget nära, ska dras av i sin helhet (48 kap. 27 § 2 st. IL).

Exempel

AB 1 är ett rörelsedrivande företag som har ett 50 %-igt andelsinnehav i det likaledes rörelsedrivande HB 1, vilket i sin tur äger alla aktier (kapitaltillgångar) i de onoterade AB 2 och AB 3. HB 1 redovisar för det aktuella beskattningsåret en rörelsevinst på 100 mnkr före kapitalvinster och kapitalförluster på delägarätter. HB 1 avyttrar under året sina aktieinnehav i de båda aktiebolagen. Avyttringen av aktierna i

- AB 2 har medfört en kapitalförlust på 50 mnkr
- AB 3 har medfört en kapitalvinst på 20 mnkr.

Nettoresultatet i handelsbolaget ska enligt bolagsavtalet fördelas på delägarna efter deras andelstal.

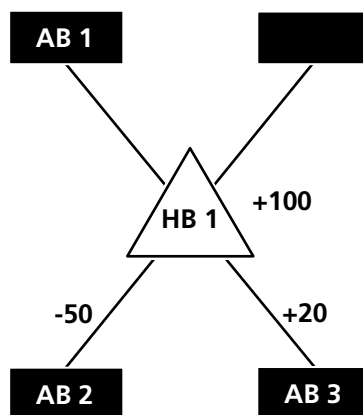

AB 1 får bara dra av sin andel (-25) av HB 1:s kapitalförlust på aktierna i AB 2 om en motsvarande kapital-

vinst skulle tagits upp av AB 1 om detta bolag självt sålt aktierna i AB 2.

Eftersom aktierna i AB 2 skulle varit näringsbetingade för AB 1 (kapitaltillgång, ej marknadsnoterad) skulle en kapitalvinst vid avyttring av dessa aktier inte ha tagits upp av AB 1. Någon avdragsrätt för ifrågavarande kapitalförlust föreligger alltså inte för AB 1.

AB 1 ska ta upp sin andel (+10) av HB 1:s kapitalvinst på avyttringen av aktierna i AB 3. Någon kvittning av kapitalförlust mot kapitalvinst ska inte ske i handelsbolaget.

AB 1 ska redovisa sitt nettoresultat på sin andel i HB 1 med 60 mnkr ($100/2 + 10$).

Direkt eller indirekt ägande

Ägarföretaget kan vara delägare i handelsbolaget direkt eller indirekt genom ett eller fler handelsbolag.

Skalbolag

Vid bedömningen av om en motsvarande kapitalvinst inte skulle tagits upp om ägarföretaget självt sålt handelsbolagets delägar rätt, ska man bortse från bestämmelsen om skalbolagsbeskattning i 25 a kap. 9 § IL.

Ny delägare

När en andel i ett handelsbolag överläts till en ny delägare, övertar denne skattskyldigheten för handelsbolagets hela beskattningsår om överlåtaren och förvärvaren inte avtalat annat. Frågan om avdragsrätt eller avdragsförbud för kapitalförlust på handelsbolagets delägar rätter ska då inte bedömas utifrån förvärvarens situation utan ska knytas till överlåtarens förhållanden (prop.2002/03:96 s. 179).

...är fysisk person

Om i exemplet ovan en fysisk person förvärvar AB 1:s andel i HB 1 och därmed övertar skattskyldigheten för handelsbolagets avyttringar av delägar rätter, får han inte beakta handelsbolagets kapitalförlust på aktierna i AB 2 eftersom överlåtaren AB 1 inte skulle fått göra det. Han ska alltså redovisa ett nettoresultat på sin förvärvade andel på 60 mnkr ($100/2 + 10$), dvs. samma som AB 1 skulle ha gjort.

En fysisk person kan alltså inte genom att förvärva andelen i handelsbolaget från ägarföretaget ta över och utnyttja en redan realiserad kapitalförlust som ägarföretaget inte får dra av.

Även i det fallet att aktierna i AB 2 säljs efter det att den fysiske personen förvärvat andelen i HB 1 föreligger ett motsvarande avdragsförbud för handelsbolagets i detta fall realiserade kapitalförlust på delägar rätter. Se avsnitt 22.16.1.2 nedan.

Utländsk juridisk person 25 a kap. 23 § IL är tillämplig även på en i utlandet delägarbeskattad juridisk person (5 kap. 2 a § IL, tidigare 6 kap. 14 § IL) och på andelar i sådan person (prop. 2002/03:96 s. 179).

Övergångsbestämmelser Handelsbolagets avyttringstidpunkt för delägarretten avgör om en kapitalförlust ska beaktas hos delägaren enligt nya eller äldre regler. Avdragsförbudet i 25 a kap. 23 § IL ska enligt p. 3 i övergångsbestämmelserna till SFS 2003:224 tillämpas på sådana avyttringar av delägarretter som sker den 1 juli 2003 och senare.

Bestämmelserna i 48 kap. 27 § IL i dess lydelse fram t.o.m. den 30 juni 2003 ska tillämpas även i fortsättningen på kapitalförluster på delägarretter som avyttrats före den 1 juli 2003 men där avdragsretten inte har kunnat utnyttjas. Detsamma gäller kapitalförluster på delägarretter som avyttrats före sistnämnda datum men där den omständighet som utlöser en uppskjuten avdragsrätt enligt 25 kap. 30 § IL i dess äldre lydelse inträffar efter den 30 juni 2003 (p. 10).

Detta innebär att de möjligheter att kvitta kapitalförluster som gällt närmast före den 1 juli 2003 finns kvar för förluster som uppkommit före detta datum men som då ännu inte kunnat utnyttjas.

22.16.1.2 Tidigare ägares orealiserade kapitalförluster som inte får dras av

Av det föregående avsnittet framgår att kapitalförluster i ett handelsbolag på delägarretter inte får dras av i de fall ägarföretaget är en juridisk person som inte ska ta upp en motsvarande kapitalvinst vid en egen avyttring av samma tillgång.

Ny delägare är fysisk person Om en sådan juridisk persons andel i ett handelsbolag förvärvas av en fysisk person, kan en vid överlåtelse tillfället orealiserad värdenedgång på en tillgång som handelsbolaget äger, inte tas över av den fysiske personen och sedan utnyttjas av denne för det beskattningsår när handelsbolaget realiserar kapitalförlusten. Reglerna finns i 25 a kap. 24 § IL.

Dessa bestämmelser är tillämpliga bara om tillgången i fråga har gått ned i värde under handelsbolagets innehavstid och bara om handelsbolaget avyttrar tillgången med förlust och först när så sker.

Har tillgången gått ned i värde även efter den fysiske personens förvärv av handelsbolagsandelen, får denna del av handelsbolagets kapitalförlust dras av enligt vanliga regler i 48 kap. 27 § IL.

Tillgångar...

De tillgångar i handelsbolaget som det kan bli fråga om är

- andelar och
- aktiebaserade delägarätter,
- i båda fallen under den förutsättningen att tillgången skulle vara näringsbetingad om den innehas direkt av det företag som överlåter andelen i handelsbolaget, samt
- sådana tillgångar och förpliktelser som avses i 25 a kap. 19 § IL (fordran på företag i intressegemenskap m.m. och derivatinstrument).

Något krav på minsta innehavstid ställs inte i 25 a kap. 24 § IL.

Exempel

En fysisk person X förvärvar AB 1:s andel i HB 1. HB 1 säljer senare sina aktier i AB 2 med förlust.

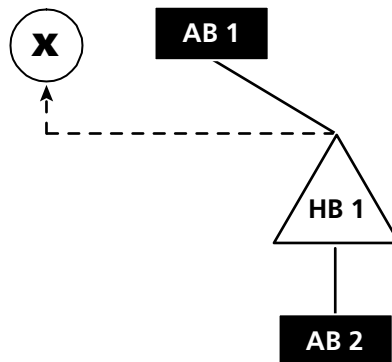

X kan inte utnyttja något avdrag för den del av HB 1:s kapitalförlust på aktierna i AB 2 som motsvarar värdenedgången på dessa aktier fram till den tidpunkt då X förvärvade andelen i HB 1. Aktierna i AB 2 förutsätts vara näringsbetingade för AB 1 om de skulle innehas direkt av detta bolag. AB 1 skulle då inte varit skyldigt att ta upp en kapitalvinst på dessa aktier om AB 1 skulle ha sålt dem när X förvärvade andelen i HB 1. AB 1 skulle i så fall inte heller kunnat dra av en motsvarande kapitalförlust.

**Särskild
beräkning av HB-
inkomsten**

Fördelningen av handelsbolagets realiserade kapitalförlust på avdragsgill resp. ej avdragsgill del kräver att inkomsten beräknas särskilt för den handelsbolagsandel som ägs av en

fysisk person och som har förvärvats från ett företag som skattefritt kan avyttra en näringsbetingad andel.

Vid denna beräkning ska handelsbolagets avyttrade tillgång anses anskaffad av detta bolag för marknadsvärdet vid tidpunkten för den fysiske personens förvärv av andelen i handelsbolaget. Därigenom förs inte den värdenedgång som uppkommit i handelsbolaget under det tidigare ägarföretagets tid över till den fysiske personen.

Om det är fråga om en förpliktelse som avses i 19 § 4 (derivat-instrument) och som ökat i värde under handelsbolagets innehavstid ska bestämmelsen om värdenedgång på tillgångar tillämpas på motsvarande sätt. Förpliktelsen ska anses ingången vid den fysiske personens förvärv av andelen i handelsbolaget.

Direkt och indirekt ägande

Vad som nu sagts gäller även

- om det är ett svenskt handelsbolag, i vilket den fysiske personen är delägare, som förvärvar andelen i ett svenskt handelsbolag från ett företag som inte beskattas för kapitalvinster på delägarätter; och även om den fysiske personen indirekt genom ett eller flera svenska handelsbolag är delägare i det förvärvande handelsbolaget,
- om det förvärvade handelsbolaget indirekt genom ett eller flera svenska handelsbolag äger tillgångar som sägs ovan och som har gått ned i värde,
- om den fysiske personen förvärvar sin andel i handelsbolaget från ett svenskt handelsbolag i vilket ett företag som inte beskattas för kapitalvinster på delägarätter, direkt eller indirekt genom ett eller flera svenska handelsbolag, är delägare.

Exempel

HB 2, vari en fysisk person X indirekt genom ett annat handelsbolag är delägare, förvärvar av HB 4, vari AB 1 indirekt genom ett annat handelsbolag är delägare, detta bolags andel i HB 5. Indirekt genom HB 6 äger det förvärvade HB 5 tillgångar som nedgått i värde. HB 6 säljer dessa tillgångar, aktier i AB 2, med kapitalförlust. Aktierna i AB 2 skulle varit näringsbetingade för AB 1 om detta bolag innehåft dem direkt.

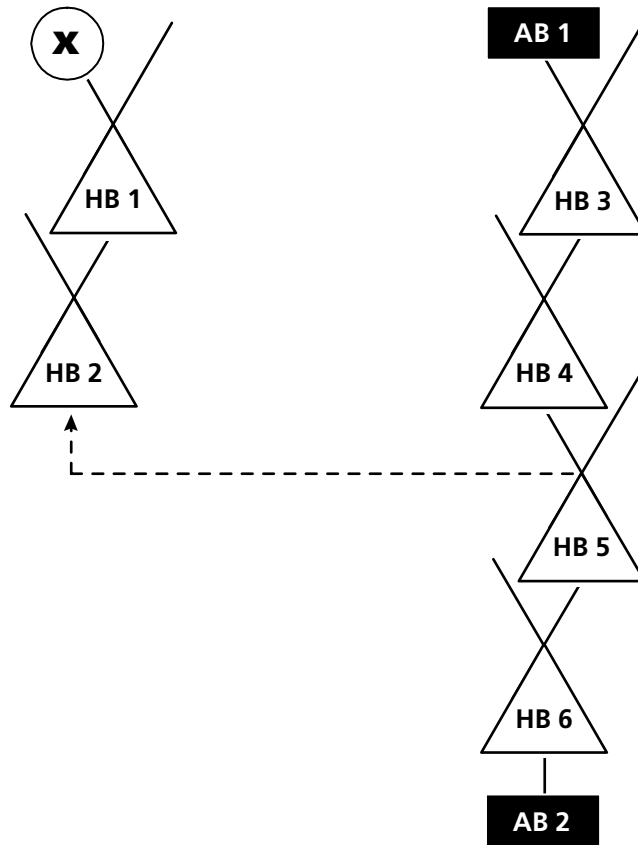

Eftersom HB 2 har förvärvat HB 4:s andel i HB 5 ska, vid beräkningen av X:s nettointäkt på andelen i HB 1 för det beskattningsår då HB 6 avyttrar aktierna i AB 2 med förlust, dessa aktier anses anskaffade av HB 6 för sitt marknadsvärde vid den tidpunkt då X genom HB 2 förvärvade andelen i HB 5. X får därigenom inte avdrag för "sin" del av den förlust på aktierna i AB 2 som

hänför sig till värdenedgången fram till HB 2:s förvärv av andelen i HB 5. – AB 1 skulle skattefritt ha kunnat avyttra näringsbetingade aktier i AB 2 vid den tidpunkt då HB 2 förvärvade andelen i HB 5.

Utländsk juridisk person

En i utlandet delägarbeskattad juridisk person (5 kap. 2 a § IL, tidigare 6 kap. 14 § IL) likställs vid tillämpningen av 25 a kap. 24 § IL med ett svenskt handelsbolag.

Övergångsbestämmelser

Enligt p. 3 st. 2 i övergångsbestämmelserna till SFS 2003:224 ska de nya bestämmelserna i 25 a kap. 24 § IL tillämpas ifråga om andelar i ett svenskt handelsbolag eller i en i utlandet delägarbeskattad juridisk person som en fysisk person förvärvar den 1 juli 2003 eller senare.

22.16.2 Kapitalförluster på andelar i handelsbolag, 25 a kap. 20 § IL

Avdragsförbud

Ett företag av det slag som anges i 25 a kap. 3 § IL, dvs. svenskt aktiebolag m.fl. (ägarföretaget), som avyttrat en andel i ett svenskt handelsbolag med kapitalförlust får inte dra av förlusten till den del den motsvaras av företagets andel av en realiserad eller orealiserad värdenedgång på en tillgång i handelsbolaget.

Det är bara den värdenedgång som skett under den tidsperiod som ägarföretaget innehaft andelen i handelsbolaget som ska beaktas.

Avdragsförbudet gäller i de fall ägarföretaget enligt 25 a kap. 5 § 2 st. eller enligt 19 § IL inte skulle ha fått göra avdrag för en kapitalförlust om detta företag självt hade avyttrat tillgången ifråga. Sådan kapitalförlust får företaget inte dra av om motsvarande kapitalvinst inte skulle tagits upp. Vid bedömningen av om en kapitalvinst skulle ha tagits upp ska man bortse från bestämmelsen om skalbolagsbeskattning i 25 a kap. 9 § IL.

Avdragsförbudet gäller också i de fall kapitalförlusten inte skulle ha fått dras av enligt 25 a kap. 19 § IL om ägarföretaget avyttrat tillgången.

Tillgångar...

De tillgångar i handelsbolaget som det kan bli fråga om är andelar och delägarätter som skulle varit näringsbetingade om ägarföretaget självt innehaft dem (20 § jämförd med 5 och 3 §§ i 25 a kap. IL) samt sådana tillgångar som avses i 25 a kap. 19 § IL, dvs. fordran på företag i intressegemenskap m.m.

Tillgångarna kan även ägas eller ha ägts indirekt genom ett eller flera svenska handelsbolag.

Vad som sagt ovan om värdenedgång på tillgångar gäller på motsvarande sätt för ökning av värdet på en förpliktelse som avses i 25 a kap. 19 § 4 IL (derivatinstrument) under den tid som ägarföretaget innehaft andelen i handelsbolaget.

Orsakssamband

För tillämpningen ställs det inget krav på visat orsakssamband mellan å ena sidan kapitalförlusten på andelen i handelsbolaget och å andra sidan värdenedgången på tillgången i handelsbolaget.

Värdenedgången realiserad under de senaste 10 åren

Avdragsförbudet för kapitalförlust i de fall handelsbolagets tillgång avyttrats eller förpliktelse upphört under den tid ägarföretaget innehaft handelsbolagsandelen gäller endast om tillgången avyttrats eller förpliktelsen upphört inom tio år före ägarföretagets avyttring av handelsbolagsandelen.

Justerad anskaffningsutgift

I sådana fall har ägarföretaget enligt 25 a kap. 23 § IL, för det beskattningsår då handelsbolaget inom tioårsperioden avyttrade sin ifrågavarande tillgång, inte fått något avdrag för sin andel av handelsbolagets därvid uppkomna kapitalförlust. Ägarföretagets justerade anskaffningsutgift (JAU) på handelsbolagsandelen har följaktligen inte heller reducerats. Ägarföretagets kapitalförlust vid avyttring av andelen i handelsbolaget blir därför motsvarande större. Denna större kapitalförlust är nu inte avdragsgill för ägarbolaget till den del den beloppsmässigt motsvaras av handelsbolagets tidigare realiserade ej avdragna värdenedgång på en tillgång, t.ex. en delägar rätt.

Asymmetri

Om det under ägarföretagets innehav av handelsbolagsandelen föreligger både värdenedgång på en tillgång av det aktuella slaget i handelsbolaget och värdeuppgång på en annan sådan tillgång, ska någon kvittning inte ske. Detta gäller oavsett om värdeförändringen är realiserad eller orealiserad.

Exempel

AB 1 har ett 50-procentigt andelsinnehav i det rörelse-drivande HB 1, vilket bl.a. innehar eller innehaft aktier i de onoterade AB 2, 3 och 4. Handelsbolaget har under året före beskattningsåret avyttrat sina aktier i AB 2 med en kapitalförlust på 160 mnkr. Hälften av värdenedgången på dessa aktier har uppkommit under den tid AB 1 varit delägare i HB 1. Handelsbolaget sålde under samma beskattningsår aktierna i AB 3.

Denna försäljning medförde en kapitalvinst på 20 mnkr. Handelsbolaget har under beskattningsåret sålt aktier i AB 4 med en kapitalvinst på 10 mnkr. Aktierna i AB 3 och AB 4 förvärvades efter det att AB 1 förvärvade sin andel i HB 1.

AB 1 avyttrar under beskattningsåret sin andel i HB 1 med en kapitalförlust på 100 mnkr.

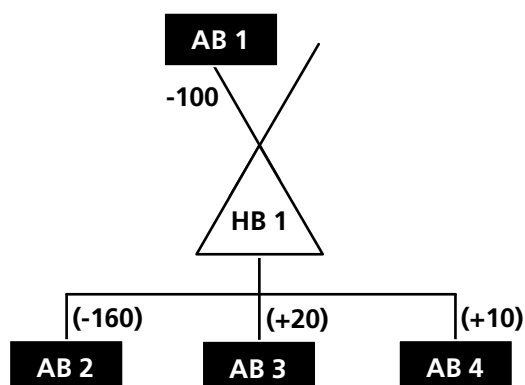

Avyttringen av aktierna i AB 2 har skett inom tioårsperioden. AB 1 skulle inte ha fått dra av kapitalförlust på dessa aktier om AB 1 självt avyttrat dem. AB 1 får inte dra av den del av kapitalförlusten på andelen i HB 1 (100 mnkr) som svarar mot dess del av den värdenedgång på aktierna i AB 2 som uppkommit under den tid AB 1 innehaft andelen i HB 1, dvs. 40 mnkr (160/2/2). AB 1:s avdragsgilla del av förlusten på handelsbolagsandelen uppgår till 60 mnkr (100 - 40).

Vinsten på aktierna i AB 3 har redovisats det år den realiserades och får inte kvittas ens mot en samma år uppkommen kapitalförlust i handelsbolaget på samma slags tillgångar. Förvärvaren av AB 1:s andel i HB 1 redovisar beskattningsårets resultat inklusive kapitalvinsten på aktierna i AB 4.

Beräkning av värdenedgång

När värdenedgången beräknas ska som anskaffningsutgift för en tillgång som redan finns i handelsbolaget när ägarföretaget förvärvar andelen i handelsbolaget anses tillgångens marknadsvärde vid tidpunkten för detta andelsförvärv.

Finns tillgången kvar i handelsbolaget när ägarföretaget avyttrar sin andel i handelsbolaget, ska tillgången värderas till

sitt marknadsvärde vid tidpunkten för andelsavyttringen (25 a kap. 21 § IL).

I övrigt ska bestämmelserna 44 och 48 kap. IL tillämpas. Schablonregeln i 48 kap. 15 § IL kan dock inte användas.

Har en sådan förpliktelse som avses i 25 a kap. 19 § 4 IL ökat i värde, ska värdet av denna bestämmas på ett i princip motsvarande sätt (25 a kap. 22 § IL).

**Kapitalförlust
som ska dras av**

Avdrag i inkomstslaget näringsverksamhet för kapitalförlust på andel i handelsbolag ska alltså göras t.ex.:

- när inte finns eller funnits några näringsbetingade delägar-
rätter i handelsbolaget utan förlusten på den sålda andelen
beror på att handelsbolagets rörelse gått dåligt,
- när det visserligen finns eller funnits sådana delägar-
rätter men de inte minskat i värde under den tid ägarföretaget
innehafte den sålda andelen,
- när värdenedgången på sådana delägar-
rätter inte motsvarar
hela ägarföretagets kapitalförlust på andelen,
- när värdenedgång föreligger på sådana delägar-
rätter men
kravet på innehavstid i 25 a kap. 6 och 7 §§ IL inte är
uppfyllt.

Bestämmelserna om avdrag i sådan fall finns i 50 kap. 10 och 11 §§ IL.

**Utländsk juridisk
person**

Bestämmelserna i 25 a kap. 20 § IL gäller på motsvarande sätt i fråga om i utlandet delägarbeskattade juridiska personer (5 kap. 2 a § IL) och andelar i sådana personer.

**Övergångs-
bestämmelser**

Enligt p. 8 ska vid tillämpning av bestämmelserna i 25 a kap. 20 § IL värdeförändringar inte beaktas på sådana tillgångar i handelsbolaget som avyttrats före den 1 juli 2003. Detsamma gäller förpliktelser som upphört före detta datum.

De upphävda bestämmelserna i 50 kap. 12 och 13 §§ IL ska tillämpas även i fortsättningen på kapitalförluster på andelar som avyttrats före den 1 juli 2003 men där avdragsrätten inte har kunnat utnyttjas. Detsamma gäller kapitalförluster på andelar som avyttrats före nämnda datum men där den omständighet som utlöser en uppskjuten avdragsrätt enligt 25 kap. 30 § IL i dess äldre lydelse inträffar efter den 30 juni 2003 (p. 12).

Den upphävda bestämmelsen i 52 kap. 8 § IL ska tillämpas även i fortsättningen på kapitalförluster på andelar i en i utlandet delägarbeskattad juridisk person som avyttrats före den 1 juli 2003 men där avdragsrätten inte har kunnat utnyttjas. Detsamma gäller kapitalförluster på andelar som avyttrats före nämnda datum men där den omständighet som utlöser en uppskjuten avdragsrätt enligt 25 kap. 30 § IL i dess äldre lydelse inträffar efter den 30 juni 2003 (p. 13).

Vid tillämpning av de upphävda bestämmelserna i 50 kap. 12 § och 52 kap. 8 § IL ska hänvisningen till 6 kap. 14 § IL i stället avse 5 kap. 2 a § IL.

De möjligheter att kvitta kapitalförluster mot kapitalvinster som gällt närmast före den 1 juli 2003 finns alltså kvar för förluster som uppkommit före detta datum men som då ännu inte kunnat utnyttjas.

22.17 Skalbolag (när juridisk person avyttrar andelar)

25 a kap. 9–18 §§, 39 kap. 14 § och 49 kap. 19 b § IL

10 kap. 8 a – 8 c §§, 11 kap. 11 a, 11 b och 12 §§ samt 12 kap. 8 c § SBL

2002/03:SkU14

prop. 2002/03:96 s. 25–30, 49, 113–132 och 172–177

prop. 2001/02:165 Skatteregler mot handel med skalbolag (för fysiska pers.)

SOU 2001:11 s. 163–168 och 173–176

Sammanfattning

Bakgrund

I och med att kapitalvinstbeskattningen av näringsbetingade andelar avskaffades har det ansetts nödvändigt med regler som motverkar handel med skalbolag inom bolagssektorn – en skalbolagsregel. Tidigare var det ointressant för juridiska personer att sälja skalbolag eftersom kapitalvinsten beskattats medan inkomst i form av utdelning gjordes skattefri. Men i och med att kapitalvinster på näringsbetingade andelar gjorts skattefria kan även en juridisk person komma att sälja ett skalbolag till en bolagsplundrare. Därmed skulle det första ledet i dubbelbeskattningen undvikas. Det säljande företaget beskattas inte och det

sålda företaget betalar inte den skatt som belöper på det obeskattade kapitalet i bolaget utan plundras på dess innehåll.

Med skalbolag avses vanligtvis ett bolag där själva näringsverksamheten (inkrämet) överlåtits separat, varför endast likvida tillgångar återstår i bolaget (skalet). En inkråmsöverlåtelse är emellertid inte nödvändig. Ett skalbolag kan också vara ett bolag, som t.ex. på grund av ägarens arbetsinsatser innehåller i huvudsak likvida tillgångar.

Jfr regler för fysiska personer

Sedan den 4 april 2002 finns regler mot handel med skalbolag när det är fysiska personer som är säljare (se avsnitt 17.5). De reglerna har tjänat som förebild för reglerna för juridiska personer (se prop. 2001/02:165). I stort motsvarar reglerna för juridiska personer de regler som gäller för fysiska personer. Vissa skillnader finns dock. Bl.a. är inte skalbolagsreglerna tillämpliga när en juridisk person avyttrar ett handelsbolag. När en juridisk person avyttrar ett skalbolag ska hela köpeskillingen tas upp som kapitalvinst. När en fysisk person avyttrar ett skalbolag ska kapitalvinsten i stället beskattas som passiv näringsverksamhet. En juridisk person har, till skillnad från en fysisk person, rätt att kvitta underskott i näringsverksamheten respektive ”fällanavdrag” mot kapitalvinsten. Dessutom är det inte obligatoriskt att lämna en bankgaranti när en juridisk person avyttrar ett skalbolag. I stället kan ett subsidiärt betalningsansvar inträda.

Reglerna för juridiska personer tillämpas på avyttringar efter den 30 juni 2003. Bestämmelserna tillämpas när näringsbetingade andelar och näringsbetingade aktiebaserade delägarätter avyttras.

Handelsbolag

Reglerna om skalbolagsbeskattning gäller inte när ett företag avyttrar en andel i ett handelsbolag. Det framgår av 25 a kap. 3 § IL. En förutsättning är nämligen att företaget ska ha avyttrat näringsbetingade andelar eller näringsbetingade aktiebaserade delägarätter. Näringsbetingad andel definieras i 24 kap. 13 § IL och näringsbetingad aktiebaserad delägar rätt definieras i 25 a kap. 4 § IL. I den uppräkningslista som redovisas i dessa paragrafer finns inte andel i handelsbolag med. Därmed gäller inte reglerna om skalbolag ett företags avyttring av andelar i handelsbolag. Detta till skillnad mot om en fysisk person avyttrar en andel i ett handelsbolag.

Anledningen till att ett företags avyttring av andel i handelsbolag inte omfattas av skalbolagsregeln är att den kapitalvinst

som uppkommer inte är skattefri. Skulle skalbolagsregeln gälla hade det inneburit en dubbelbeskattning i företagssektorn.

Reglerna om skalbolagsbeskattning gäller inte heller om ett handelsbolag avyttrar en delägar rätt. Detta framgår av 25 a kap. 3 § IL, där det anges vad det *avyttrande* företaget ska vara för slags företag. Handelsbolag ingår inte i denna uppräkningslista.

Anledningen till att ett handelsbolags avyttring av delägar rätt inte omfattas av skalbolagsreglerna är att inte heller en sådan kapitalvinst är skattefri. Även här hade det uppkommit en dubbelbeskattning i företagssektorn om skalbolagsregeln varit tillämplig.

22.17.1 Definition skalbolag

Ett företag är, enligt 25 a kap. 9 § andra stycket IL, ett skalbolag om summan av marknadsvärdet av det avyttrade företagens likvida tillgångar, dvs. kontanta medel, värdepapper och liknande tillgångar överstiger ett jämförelsebelopp vid tidpunkten för avyttringen.

Genom den valda definitionen kan även företag som bedriver en omfattande näringsverksamhet komma att definieras som skalbolag, fastän denna typ av företag tidigare normalt inte betraktats som skalbolag. Se även avsnitt 17.5.2.

22.17.2 Likvida tillgångar

Likvida tillgångar

Med likvida tillgångar avses enligt 25 a kap. 14–16 §§ IL kontanter, värdepapper och liknande tillgångar med vissa undantag. Det typiska skalbolaget utmärks av att det till stor del innehåller likvida tillgångar. Det är marknadsvärdet vid avyttringstidpunkten på dessa tillgångar som ska beaktas och inte det bokförda värdet, vilket framgår av 25 a kap. 9 § andra stycket IL. Andelar i företag i intressegemenskap och aktiebaserade delägar rätt i sådana företag ska inte räknas som likvida tillgångar. I stället beaktas inkråmet i intresseföretaget på visst sätt, vilket framgår nedan under avsnitt 22.17.3. Det är inte entydigt vad som avses med ”liknande tillgångar”. Normalt torde det inte vara en svår bedömning. Avsikten är att lättrealiserade tillgångar ska träffas. Se även avsnitt 17.5.3.

Andelar i handelsbolag

Andelar i handelsbolag omfattas inte av uttrycket ”värdepapper eller liknande tillgångar”. Däremot kommer sådana likvida tillgångar som innehas genom ett handelsbolag att beaktas genom att även likvida tillgångar som innehas av ett företag i intressegemenskap med det avyttrade företaget ska tas med i

beräkningen av summan av likvida tillgångar. Angående företag i intressegemenskap se nedan under avsnitt 22.17.3.

Fordringar

Olika slags fordringar som kan ingå i det avyttrade företagets tillgångsmassa bör som en huvudregel ingå vid beräkningen. Beträffande enkla fordringar och enkla skuldebrev är det inte möjligt att utan vidare undanta dem från att ingå i beräkningen. En fordran behöver emellertid inte nödvändigtvis ha karaktären av ett värdepapper. Kundfordringar avseende sålda varor eller tjänster bör normalt undantas. Är det däremot så att fordringen hänför sig till en försäljning som framstår som ett led i avvecklingen av verksamheten ska den beaktas. Det kan också, beroende på omständigheterna, vara nödvändigt att beakta en fordran på återbetalning av skatt. Fordringen kan t.ex. ha sin grund i en omotiverat stor inbetalning på skattekontot.

Koncerninterna fordringar

S.k. koncerninterna fordringar, som blivit intäktsförda men inte gett upphov till någon värdeöverföring i form av kontanter eller värdepapper, kommer att beaktas genom att hänsyn ska tas till säljarens indirekt ägda tillgångar hos det avyttrade bolagets dotterbolag (prop. 2002/03:96 s. 117). Enligt Skatteverkets uppfattning ska däremot exempelvis en fordran på moderbolaget som uppkommit pga. ett koncernbidrag till dotterbolaget räknas med när moderbolaget säljer dotterbolaget. En motsvarande fordran som ett dotterbolag däremot har på ett dotterdotterbolag ska inte medräknas om det är dotterbolaget med dotterdotterbolag som säljs eftersom den fordran som dotterbolaget har på dotterdotterbolaget kommer att beaktas genom att de likvida tillgångarna i dotterdotterbolaget ska beaktas. I annat fall hade sådana tillgångar kunnat bli medräknade två gånger. Utgångspunkten när det gäller koncerninterna fordringar bör, enligt Skatteverkets uppfattning, vara att en sådan fordran inte ska beaktas om tillgångar därigenom skulle kunna bli medräknade två gånger när man beräknar de likvida tillgångarnas storlek i den avyttrade ”underkoncernen”.

Vidare ska en fordran på grund av att det avyttrade företaget lånat ut pengar till ägaren eller denne närstående fysiska och juridiska personer inräknas, oavsett om någon revers har ställts ut eller inte.

Undantag

Som likvida tillgångar räknas inte, som ovan nämnts, andelar och aktiebaserade delägarätter i intresseföretag. Värdepapper som är lager i värdepappersrörelse som avses i lagen (1991:981) om värdepappersrörelse (kommissionshandel med

fondpapper m.m.) räknas inte heller som likvida tillgångar. Däremot ska värdepapper som betraktas som lager i en verksamhet som består av annan handel med värdepapper medräknas, som t.ex. att ett aktiebolag anses bedriva handel med värdepapper för egen räkning på grund av att bolaget uppfyllt kriterierna för detta (RÅ 2003 ref. 68).

Värdepapper som innehas av en utländsk juridisk person och som är lager i en utländsk motsvarighet till en värdepappersrörelse som avses i lagen om värdepappersrörelse ska inte räknas som likvida medel under förutsättning att den utländska juridiska personen hör hemma och är skattskyldig till inkomstskatt i en stat som är medlem i EES, eller i en stat med vilken Sverige har ett skatteavtal och personen omfattas av avtalets regler om begränsning av beskattningsrätten och har hemvist i staten enligt avtalet.

Tillgångar utan naturligt samband med verksamheten m.m.

För att motverka försök till kringgåenden av skalbolagsregeln ska till summan av kontanta medel m.m. även läggas marknadsvärdet av andra tillgångar om dessa anskaffats tidigast två år före avyttringen av delägarätterna och tillgångarna dessutom saknar affärsmässigt samband med verksamheten som den bedrevs intill två år före avyttringen samt att det kan antas att anskaffningen skett i syfte att de aktuella tillgångarna lätt skulle kunna avyttras efter avyttringen av delägarätterna.

Som exempel på tillgångar som skulle kunna omfattas av regeln kan nämnas lagerbevis avseende metallager som är främmande för den egentliga verksamheten i det avyttrade företaget. Man kan även tänka sig att tillgångar av olika slag som redan har sålts på termin – öppet eller dolt – kan omfattas.

Även andra tillgångar kan i detta sammanhang komma att betraktas som likvida tillgångar. Skatterättsnämnden har i ett inte överklagat förhandsbesked, SRN 2007-07-06, ansett att en fastighet som paketerats i ett aktiebolag inför en försäljning till en bostadsrättsförening var att betrakta som likvida tillgångar. Fastigheten skulle, efter försäljningen av aktiebolaget, avyttras till bostadsrättsföreningen. Huruvida ventilen (se avsnitt 22.17.10) var tillämplig i det aktuella fallet framgår inte eftersom den frågan inte ställdes i förhandsbeskedsärendet. Enligt Skatteverkets uppfattning torde ventilen många gånger vara tillämplig vid denna typ av paketeringar.

Pantsatta tillgångar

Den omständigheten att de likvida tillgångarna är pantsatta medför inte någon annan behandling i detta sammanhang. Det framgår av RÅ 2004 ref. 137, där Regeringsrätten gjorde samma bedömning som Skatterättsnämnden att pantsatta kapitalförsäkringar ska anses som likvida tillgångar.

22.17.3 Företag i intressegemenskap

Definition

Med företag i intressegemenskap avses enligt 25 a kap. 2 § IL

1. ett företag som ett annat företag, direkt eller indirekt, genom ägarandel eller på annat sätt har ett väsentligt inflytande i, eller
2. två företag som står under i huvudsak gemensam ledning

Det väsentliga inflytandet enligt punkt 1 kan följa av ägarandelens storlek eller av andra omständigheter. Normalt menas med väsentligt inflytande att man har en ägarandel om minst 40 %. Något krav på att innehavet ska vara av en viss storlek ställs emellertid inte upp. Det väsentliga inflytandet kan uppkomma även på andra grunder. Som exempel kan nämnas att flera företag kan samverka och gemensamt äga ett skalbolag utan att vart och ett av ägarbolagen äger 40 %.

I den andra betydelsen avses två företag som står under i huvudsak gemensam ledning. Även ett moder- och dotterföretag omfattas eftersom dessa måste anses stå under gemensam ledning. Bestämmelsen avser inte endast sådana företag som avses i 25 a kap. 3 § 1–5 IL. Även exempelvis ett svenskt handelsbolag eller en delägarbeskattad utländsk juridisk person kan vara ett företag i intressegemenskap. Det kan säkert finnas även andra företagstyper som kan ingå i en intressegemenskap.

Likvida tillgångar

Om likvida tillgångar innehas av ett företag i intressegemenskap ska tillgångarna räknas med vid beräkningen av summan av marknadsvärdet av likvida tillgångar till den del som motsvarar företagets ägarandel i företaget i intressegemenskap.

Exempel

AB A har ett helägt dotterbolag AB B. AB B äger i sin tur 80 % av AB C. AB B har likvida tillgångar på 2 mnkr och AB C har likvida tillgångar på 1 mnkr. AB A ska sälja AB B med dess dotterbolag. Hur mycket likvida tillgångar finns det i den sålda koncernen?

AB B har själv 2 mnkr. Eftersom AB B äger 80 % av AB C ska 80 % av de likvida tillgångarna i AB C eller 800 000 kr (1 mnkr x 80 %) medräknas. Totalt uppgår de likvida tillgångarna i den sålda koncernen till 2 800 000 kr.

22.17.4 Jämförelsebeloppet

Om de avyttrade delägarrikterna utgör samtliga av företaget utgivna och till företaget hänförliga delägarrikt, är jämförelsebeloppet halva ersättningen. I annat fall är jämförelsebeloppet hälften av det sammanlagda värdet av samtliga av företaget utgivna och till företaget hänförliga delägarrikt, beräknat med utgångspunkt i ersättningen för de avyttrade andelarna och aktiebaserade delägarrikterna (25 a kap. 17 § IL).

Exempel

AB A har avyttrat 75 av totalt 100 aktier i AB B för 3 mnkr. Hur stort blir jämförelsebeloppet?

Uppräkning ska ske som om samtliga aktier hade avyttrats. Uppräkning: $100/75 \times 3 \text{ mnkr} = 4 \text{ mnkr}$.

Jämförelsebeloppet är halva ersättningen, dvs. $4 \text{ mnkr} \times 50 \% = 2 \text{ mnkr}$. Om de likvida tillgångarna överstiger jämförelsebeloppet 2 mnkr är det fråga om ett skalbolag.

22.17.5 Återköp

Det är nödvändigt med regler som motverkar kringgåenden av skalbolagsregeln genom ett öppet eller dolt återköp. Typexemplet är att ett företag formellt säljs med inkramet men där säljaren och köparen har kommit överens om att tillgångarna, helt eller delvis, ska föras över till säljaren.

Återköp anses ske när avyttringen av andelarna i det sålda företaget inte har avsett ett skalbolag och den övervägande delen av andra tillgångar än likvida tillgångar och som vid avyttringen innehades av det företag som den avyttrade delägarrikt hänförs till eller som innehades av ett företag i intressegemenskap, inom två år efter avyttringen av delägarrikt, direkt eller indirekt förvärfvas av

- det säljande företaget,
- ett företag i intressegemenskap med detta, eller

- en fysisk person som, direkt eller indirekt, har ägarinflytande i det säljande företaget eller någon närstående till denne (25 a kap. 18 §).

Regeln omfattar även det fallet att exempelvis ett handelsbolag som är i intressegemenskap är förvärvare av egendomen.

**Inte identiskt
samma tillgångar**

Det behöver inte vara identiskt samma tillgångar som återköps. Även om det typiskt sett bör vara fråga om att tillgångar återförs till säljaren just därför att denne inte har haft någon avsikt att släppa kontrollen över det sålda bolagets verksamhet har det med hänsyn till bl.a. kontrollsvårigheter ansetts viktigt att regeln inte är för snäv. Därför tillämpas reglerna också i fråga om tillgångar som kan anses ha ersatt tillgångar som innehades av det företag som den avyttrade delägarrätten hänför sig till eller av ett företag i intressegemenskap vid tidpunkten för avyttringen av delägarrätten. Återköpet behöver inte heller ske från det avyttrade företaget. Som exempel kan nämnas att även ett fall där det sålda företaget avyttrar inkråmet till ett utomstående företag omfattas av regelsystemet, om detta företag i sin tur avyttrar inkråmet i fråga till någon i den ursprungliga säljarens intressesfär.

Marknadsvärdet

Bedömningen av om den övervägande delen av tillgångarna har återköpts ska göras med utgångspunkt i marknadsvärdet.

**Beskattnings-
konsekvens**

Sker återköp ska beskattning ske genom att avyttringen av andelarna blir föremål för skalbolagsbeskattning. Beskattning ska ske det beskattningsår då andelarna avyttrades, alltså inte återköpsåret. Den som förvärvat sådana tillgångar ska lämna uppgift om detta (3 kap. 9 a § LSK). Dessutom är det möjligt att eftertaxera på grundval av sådan uppgift (4 kap. 17 § 5 TL). Enligt 25 a kap. 9 § IL behöver det inte uppkomma en kapitalvinst vid den ursprungliga avyttringen om ett återköp har skett. Hela köpeskillingen ska ändå tas upp till beskattning. Se även avsnitt 17.5.6.

22.17.6 Skalbolagsbeskattning

Om det uppkommer en kapitalvinst vid avyttringen av en delägarrätt som hänför sig till ett skalbolag eller om det sker ett återköp ska ersättningen tas upp som kapitalvinst (skalbolagsbeskattning) det beskattningsår när delägarrätten avyttrats enligt 25 a kap. 9 § första stycket IL. Hela köpeskillingen ska således tas upp till beskattning vilket innebär att avdrag varken medges för omkostnadsbelopp eller för utgifter för avyttringen. Anledningen till denna hårda beskattning är att regeln ska

fungera som en stopplagstiftning. En förutsättning är att det uppkommer en kapitalvinst vid avyttringen av delägarrätterna. Om en försäljning av ett dotterbolag sker med förlust och dotterbolaget tekniskt sett är ett skalbolag behöver således ersättningen inte tas upp. I återköpsfall finns däremot inget krav på att det ska ha uppkommit en kapitalvinst vid avyttringen av andelarna.

Som regeln är formulerad kan en kapitalvinst vid en underprisöverlåtelse av näringsbetingade andelar komma att träffas av skalbolagsregeln även om skalbolaget bedriver en betydande verksamhet med stora anläggningstillgångar men har relativt sett små likvida tillgångar. Anledningen till detta är att man jämför köpeskillingen med de likvida tillgångarna. Om exempelvis det sålda bolaget har 1,1 mnkr i likvida medel och 10 mnkr i övriga tillgångar och köpeskillingen uppgår till 2 mnkr är fråga om ett skalbolag. Normalt torde dock den s.k. ventilen vara tillämplig i ett sådant här fall (se nedan avsnitt 22.17.10).

En andelsöverlåtelse av näringsbetingade andelar (onoterade) som görs till underpris kan, som ovan nämnts, bli föremål för en skalbolagsbeskattning under förutsättning att det uppkommer en kapitalvinst. Skattekonsekvensen kan emellertid bli mer långtgående än så för det avyttrande företaget. Eftersom bestämmelserna om underprisöverlåtelser inte är tillämpliga (23 kap. 2 § 4. IL) kommer sannolikt även uttagsbeskattning enligt bestämmelserna i 22 kap. IL att aktualiseras.

Motsvarande regel som finns för fysiska personer i 14 kap. 13 a § IL och som reglerar att kvittning inte får ske mot underskott av annan näringsverksamhet finns inte för juridiska personer. Det innebär, enligt Skatteverkets uppfattning, att eftersom hela ersättningen ska tas upp som kapitalvinst har det säljande företaget rätt att utnyttja kapitalförluster på andelar m.m. inom den s.k. aktiefällan för kvittning mot kapitalvinsten på skalbolagsförsäljningen. Företaget har också rätt att kvitta denna kapitalvinst mot underskott i den bedrivna näringsverksamheten.

22.17.7 Samspelet mellan skalbolagsreglerna för fysiska och juridiska personer

Skalbolagsreglerna för juridiska personer i 25 a kap. IL respektive för fysiska personer i 49 a kap. IL blir aldrig tillämpliga samtidigt vid en transaktion. Däremot kan samma tillgångar räknas med vid två skilda och efter varandra gjorda beräkningar.

Exempel

Den fysiske personen F säljer sitt innehav i AB A, som i sin tur äger AB B, för 4 000. De likvida tillgångarna i AB A uppgår till 1 500 och i AB B uppgår de till 2 000. Efter en tid säljer AB A AB B för 3 000. De likvida tillgångarna i AB B är nu 1 900. Är det fråga om skalbolagstransaktioner?

När F säljer AB A överstiger de likvida tillgångarna i koncernen (3 500) jämförelsebeloppet (50 % x 4 000). Därför är denna transaktion en skalbolagsaffär. När AB A säljer AB B överstiger också de likvida tillgångarna (1 900) jämförelsebeloppet (50 % x 3 000). Även denna transaktion är således en skalbolagsaffär.

Däremot kan ett skalbolag ägas av både en fysisk person och ett aktiebolag. Om båda säljer samtidigt tillämpas regelsystemen parallellt men då behöver bara en skalbolagsdeklaration (se nedan avsnitt 22.17.11) lämnas för dessa försäljningar.

22.17.8 Undantag

Det finns olika situationer där skalbolags- och återköpsreglerna inte ska tillämpas. Dessa är reglerade i 25 a kap. 10 § IL.

Marknadsnoterad andel

Om någon andel eller aktiebaserad delägar rätt i det avyttrade företaget är marknadsnoterad ska skalbolags- och återköpsreglerna inte tillämpas. Detta motiveras med att det även utan de föreslagna skalbolags- och återköpsreglerna inte torde vara möjligt för ett avyttrande företag att uppnå omotiverade skatteförmåner.

Likvidation eller konkurs

Om avyttringen sker genom att det avyttrade företaget träder i likvidation eller försätts i eller upplöses genom konkurs saknas anledning att tillämpa regeln om skalbolagsbeskattning. Detta ska ses mot bakgrund av bestämmelserna i 44 kap. 7 och 8 §§ IL. Enligt 7 § första stycket anses ett värdepapper avyttrat om det företag som gett ut det träder i likvidation. Enligt 8 § första stycket 1 anses ett värdepapper avyttrat om det företag som gett ut det försätts i konkurs och är ett svenskt aktiebolag eller en svensk ekonomisk förening. Enligt punkt 2 i samma stycke gäller detsamma om företaget upplöses genom konkurs och är ett annat företag än ett svenskt aktiebolag eller en svensk ekonomisk förening. Anledningen till att skalbolagsregeln inte behöver tillämpas i ett sådant fall är att bolaget inte genom

likvidationen/konkursen kan ha avyttrats till någon bolagsplundrare.

Utländsk juridisk person

Om det avyttrade företaget är en utländsk juridisk person tillämpas regeln om skalbolagsbeskattning bara om den utländska juridiska personen är skattskyldig i Sverige vid tidpunkten för avyttringen eller om den juridiska personen, direkt eller genom ett företag i intressegemenskap, äger eller under de tre senaste åren har ägt en andel eller aktiebaserad delägar rätt i

- ett svenskt aktiebolag om andelen eller den aktiebaserade delägarrätten inte är marknadsnoterad,
- en svensk ekonomisk förening, eller
- en annan utländsk juridisk person som varit skattskyldig här under någon del av denna tid om denna person motsvarar ett svenskt aktiebolag och andelen eller den aktiebaserade delägarrätten inte är marknadsnoterad eller om personen motsvarar en svensk ekonomisk förening.

Om andelen eller den aktiebaserade delägarrätten har avyttrats av den utländska juridiska personen före den 1 juli 2003 gäller inte ovannämnda bestämmelse enligt övergångsbestämmelse i punkt 7 till SFS 2003:224.

22.17.9 Minoritetsavyttringar m.m.

Om avyttringen inte leder till att ett väsentligt inflytande går över till någon annan, ska skalbolagsbeskattning ske bara om det föreligger särskilda omständigheter (25 a kap. 12 § IL).

Minoritetsägare

För exempelvis minoritetsägare som avyttrar andelar kan det vara svårt att veta om de sålt andelar i ett skalbolag. Det torde även vara svårt för dem att tvinga fram en s.k. skalbolagsdeklaration (se nedan avsnitt 22.17.11). Överlåts en minoritetspost av en säljare som inte själv eller tillsammans med andra minoritetsägare har något inflytande i företaget ska skalbolags- och återköpsreglerna bara undantagsvis tillämpas på minoritetsdelägare. Om en minoritetsägare t.ex. avyttrar andelarna samtidigt med andra delägare och någon annan därigenom får ett väsentligt inflytande bör däremot regel-systemet gälla även för en säljare som är minoritetsägare.

Intern aktieöverlåtelse

En avyttring inom en koncern omfattas normalt också av denna regel i och med Regeringsrättens dom RÅ 2003 ref. 68. Se vidare

avsnitt 17.5.8. Det gäller även om ett företag överlåts till ett systerföretag till det överlåtande företaget (RÅ 2006 not. 145).

22.17.10 Undantag från reglerna om skalbolagsbeskattning – den s.k. ventilen

Om den skattskyldige begär det och det finns särskilda skäl, ska skalbolagsbeskattning inte ske. Vid prövningen ska beaktas vad som föranlett avyttringen eller återköpet och hur ersättningen för delägarretten bestämts.

Varför?

Eftersom reglerna till sin karaktär är mekaniska – bl.a. ökar då graden av förutsebarhet och dessutom underlättas hanteringen för både skattskyldiga och myndigheter – finns en ventil som kan ta hand om vissa speciella situationer där det är omotiverat eller oskäligt att tillämpa bestämmelsen om skalbolagsbeskattning. Bestämmelsen i 25 a kap. 13 § IL utgör en ventil för att undvika skalbolagsbeskattning i fall där det, trots att de materiella förutsättningarna är uppfyllda, framstår som onödigt eller stötande.

En uttrycklig eller uttömmande reglering av de situationer som kan utgöra särskilda skäl har inte ansetts möjlig eller lämplig att göra. Det finns därför en möjlighet att göra en mer förutsättningslös prövning av omständigheterna i det enskilda fallet. Regeln har utformats på samma sätt som motsvarande regel för fysiska personer som avyttrar ett skalbolag (se avsnitt 17.5.8). Exemplifieringen nedan är inte fullständig. Det kan finnas andra situationer där det är motiverat att inte tillämpa bestämmelsen om skalbolagsbeskattning.

75 % av obeskattade vinstmedel

Skalbolagsreglerna ska inte onödigtvis försvåra omstruktureringar eller riskkapitalverksamhet. Samtidigt är det av vikt att undantagsmöjligheten inte utnyttjas otillbörligt. Om köparen av ett företag erbjuder eller accepterar en ersättning som närmar sig 75 procent av den obeskattade vinsten är det svårt att hävda att säljaren är i god tro beträffande köparens avsikter med det förvärvade bolaget oavsett om avyttringen förklaras utgöra ett led i en omstrukturering av verksamheten. Därför kan man generellt inte undanta t.ex. omstruktureringar eller kapitalkrävande verksamhet. Detsamma gäller avyttring av s.k. internbanker och företag som handlar med värdepapper utan att dessa bedriver värdepappersrörelse enligt lagen (1991:981) om värdepappersrörelse. Utlösen av delägare och finansiering av kostnader för forskning och utveckling är dock situationer som bör kunna undantas under förutsättning att priset på

andelarna inte är för högt. Riktvärdet här är, när det gäller obeskattat kapital, ovannämnda 75 procent.

**Koncernbidrags-
rätt**

Som annat exempel på omständigheter som kan ha föranlett avyttringen eller återköpet är förhållandet mellan säljare och köpare, bl.a. vilka möjligheter som finns för parterna att lämna och ta emot koncernbidrag med skattemässig verkan. Är det möjligt att lämna koncernbidrag med avdragsrätt mellan parterna bör som regel särskilda skäl kunna anses föreligga.

Skulder

Eftersom hänsyn ska tas till dels vad som föranlett avyttringen, dels hur ersättningen bestämts ger det utrymme för att beakta inte bara i vilken relation ersättningen står till de obeskattade vinstmedlen utan även vilka omständigheter som har varit bestämmande vid prissättningen. Det avyttrade företags skulder kan även vara en fråga av intresse i sammanhanget. Avser skulderna inte skatter utan andra slags oreglerade skulder kan det finnas skäl att beakta detta vid prövningen om det finns särskilda skäl för att inte tillämpa reglerna.

Lagerbolag

Det finns företag som tillhandahåller nybildade aktiebolag mot ersättning. Tillgångarna i sådana bolag torde bestå av ett banktillgodohavande eller annan fordran. En överlåtelse av aktierna i ett sådant bolag från företaget till en kund berörs emellertid inte av skalbolagsvillkoret. Anledningen är att eftersom andelar i sådana lagerbolag är att betrakta som lagertillgångar, uppkommer ingen kapitalvinst. Med kapitalvinst i inkomstslaget näringsverksamhet avses vinst på kapitaltillgångar.

Likvidation

Det finns även företag som har som affärsidé att bistå företagare – som av olika skäl vill avsluta verksamheten – med likvidation av aktiebolag genom att förvärva bolaget och därefter genomföra likvidationen. Vid försäljningen är bolaget som ska likvideras ett skalbolag. Dessa typer av skalbolagsförsäljningar bör som regel omfattas av särskilda skäl som medför att försäljningen undantas från tillämpningen av skalbolagsregeln, den s.k. ventilen.

**Beakta faktisk
skattebetalning**

Det kan även finnas skäl att beakta en faktisk skattebetalning vid bedömningen av om det finns särskilda skäl att inte tillämpa bestämmelserna om skalbolagsbeskattning (prop. 2002/03:96 s. 125).

Andra skäl

Undantag bör också kunna ske om det finns affärsmässiga skäl, t.ex. konjunkturedgång eller omstruktureringar, för avvecklingen. Även i dessa fall måste emellertid hänsyn tas till vilken ersättning som betalas för skalbolaget. Vid återköp bör

också undantag kunna tillåtas om återköpet beror på att villkor i överlåtelseavtalet inte uppfyllts och det är uppenbart att transaktionen inte utgör ett försök att kringgå regelverket.

22.17.11 Skalbolagsdeklaration

Om inte undantagen från regeln om skalbolagsbeskattning är tillämpliga kan denna beskattning ändå undvikas enligt reglerna om skalbolagsdeklaration i 25 a kap. 11 § IL.

Skalbolagsbeskattning ska inte ske om

1. det företag som den avyttrade delägarrätten hänför sig till tar upp företagets överskott eller underskott i en sådan skalbolagsdeklaration som avses i 10 kap. 8 a § första stycket SBL,
2. ett särskilt bokslut ligger till grund för inkomstberäkningen enligt 1, och
3. säkerhet ställs om sådan begärts med stöd av 11 kap. 11 b § SBL.

Särskilt bokslut

Bokslutet ska upprättas som om företagets beskattningsår avslutats vid tidpunkten för avyttringen. Företagets avsättningar till periodiseringsfond och ersättningsfond ska anses ha återförts. Det är bara i det särskilda bokslutet som dessa fonder ska anses återförda. I det ordinarie bokslutet behöver givetvis fonderna inte återföras om näringsverksamhet alltjämt bedrivs. Dessutom har man då, till skillnad mot vad som gäller vid det särskilda bokslutet, rätt att göra avsättning till ny periodiseringsfond i enlighet med bestämmelserna i 30 kap. IL. Eftersom bokslutet ska upprättas som om företagets beskattningsår avslutats innebär det t.ex. att värdeminskningssavdrag endast får göras för tid fram till avyttringen av delägarrätten. Något krav på kvalitetsgranskning av revisor finns inte eftersom företagsavyttringar många gånger måste genomföras med viss skyndsamhet.

Ovannämnda bestämmelser gäller även för företag i intressegemenskap med företaget som den avyttrade delägarrätten är hänförlig till.

30 dagar

Enligt 10 kap. 8 b § SBL ska en skalbolagsdeklaration lämnas inom 30 dagar efter det att delägarrätten har avyttrats. Någon möjlighet till anstånd med inlämnandet finns inte. Enligt Skatteverkets uppfattning ska en för sent inlämnad skalbolagsdeklaration avvisas. Samma bedömning har Kammarrätten i Stockholm gjort i en dom, KRNS 2003-05-21, mål nr 2200-03.

Innehåll En skalbolagsdeklaration ska innehålla de uppgifter som anges i 3 kap. 5 § LSK. Dessutom ska skalbolagsdeklarationen innehålla nödvändiga identifikationsuppgifter för den som avyttrat andelen. Även nödvändiga identifikationsuppgifter ska lämnas för den som förvärvat andelen (10 kap. 8 c § SBL).

Skalbolagsdeklarationen finns inte i pappersformat hos Skatteverket. I stället finns den att hämta på Skatteverkets webbplats under ”Blanketter”. Samma blankett ska användas, oavsett om säljaren är en fysisk eller juridisk person. Se även avsnitt 17.5.9.

Utländska företag Även utländska företag kan vara skalbolag och kan då behöva lämna skalbolagsdeklaration m.m. för att det säljande bolaget inte ska drabbas av skalbolagsbeskattning. Eftersom syftet med skalbolagsdeklarationen är att säkerställa den skatt som ska betalas i Sverige torde enbart resultat som ska beskattas här behöva redovisas.

22.17.12 Säkerhet

Om en skalbolagsdeklaration som avses i 25 a kap. 11 § IL har lämnats får Skatteverket begära att säkerhet ställs (11 kap. 11 b § SBL). Vid prövningen ska beaktas tidigare ställd säkerhet. Det gäller säkerheter ställda på grund av såväl fysiska personers som juridiska personers avyttringar av skalbolaget.

Säkerhetens storlek Storleken av sådan säkerhet ska i ett särskilt beslut bestämmas till det belopp som motsvarar summan av företagets obetalda inkomstskatt för närmast föregående beskattningsår och 28 procent av det överskott som har redovisats i skalbolagsdeklarationen.

Flera skalbolagsdeklarationer Om flera skalbolagsdeklarationer lämnas in, får kompletterande säkerhet begäras för den ökning av överskottet som redovisas i förhållande till en tidigare deklaration. Se även avsnitt 17.5.10.

Exempel

AB A och AB B äger gemensamt AB C. Per 070630 avyttrar AB A sina andelar i AB C. En skalbolagsdeklaration har lämnats in av AB C. Den obetalda skatten för beskattningsåret före avyttringsåret uppgår till 1 000 000 kr. Överskottet vid avyttringstidpunkten uppgår till 10 000 000 kr. Säkerhetens storlek har beräknats

till 3 800 000 kr ($1\,000\,000 + 10\,000\,000 \times 28\%$) och säkerhet har lämnats på detta belopp.

Per 070930 avyttrar AB B sina andelar i AB C. Även vid denna tidpunkt lämnas en skalbolagsdeklaration in. Den obetalda skatten för beskattningsåret före avyttringsåret uppgår fortfarande till 1 000 000 kr. Överskottet vid denna avyttringstidpunkt uppgår till 12 000 000 kr. Säkerhetens storlek uppgår nu till 4 360 000 kr ($1\,000\,000 + 12\,000\,000 \times 28\%$). Men eftersom säkerhet redan lämnats för ett belopp på 3 800 000 kr behöver nu bara en kompletterande säkerhet lämnas på 560 000 kr ($4\,360\,000 - 3\,800\,000$).

Säkerheten ska vara en av bank utfärdad garantiförbindelse och avse det belopp som bestämts enligt vad som beskrivits ovan. Ställd säkerhet får tas i anspråk om den slutliga skatten inte betalas. Har flera säkerheter ställts och överstiger säkerheterna den slutliga skatten ska ianspråktagandet av säkerheterna fördelas efter skälig grund. I övrigt ska bestämmelserna om säkerhet i 10–12 §§ och 13 § lagen (1993:891) om indrivning av statliga fordringar m.m. tillämpas. Vad som sägs där om kronofogdemyndigheten gäller då i stället Skatteverket (11 kap. 12 § första stycket SBL).

Om säkerheten inte behöver tas i anspråk, ska skälig kostnad för ställd säkerhet ersättas av staten. Bestämmelserna i 6–11 §§ lagen (1989:479) om ersättning för kostnader i ärenden och mål om skatt, m.m. ska tillämpas (11 kap. 12 § andra stycket SBL).

I skalbolags- och återköpsreglerna för företagssektorn har det inte ansetts lämpligt att föreskriva ett generellt krav på att skalbolaget ska ställa säkerhet för den skatt som belöper på det resultat som redovisats i en skalbolagsdeklaration. Med tanke på de stora belopp som säkerheten kan tänkas uppgå till vid stora företagsförsäljningar och de avsevärda kostnader för säkerheten som skulle bli följden, antingen för den skattskyldige, bl.a. i form av likviditetspåfrestningar i anledning av kostnader för säkerheten, eller för det allmänna, har en annan ordning ansetts vara att föredra. Samtidigt är det omöjligt att inte ha någon slags regel som motverkar skatteundandragande av den slutliga skatten för skalbolaget. Regeln har konstruerats så att Skatteverket har möjlighet att begära att säkerhet ställs i samband med att en skalbolagsdeklaration lämnas. Ställs inte säkerhet trots Skatteverkets begäran ska i stället huvudregeln med skalbolagsbeskattning tillämpas, om inte ventilen är

tillämplig. Om både fysiska och juridiska personer samtidigt säljer andelar i ett skalbolag ska alltid beslut om säkerhetens storlek fattas. Anledningen är att av 11 kap. 11 a § SBL framgår att om fysisk person är säljare ska sådant beslut fattas.

Skatteverket ska på grundval av skalbolagsdeklarationen jämte eventuell obetald inkomstskatt från föregående beskattningsår besluta om storleken på den säkerhet som krävs om Skatteverket finner skäl att begära säkerhet.

Storleken av en sådan säkerhet ska i ett särskilt beslut bestämmas till det belopp som motsvarar summan av företagets obetalda inkomstskatt för närmast föregående beskattningsår och 28 procent av det överskott som redovisats i skalbolagsdeklarationen. Det ligger i sakens natur att beslutet om ställande av säkerhet måste fattas skyndsamt. Däremot är det inte reglerat när en säkerhet senast ska vara lämnad till Skatteverket. För att undvika att bli beskattad enligt skalbolagsreglerna bör säkerheten åtminstone vara lämnad före den tidpunkt då säljaren ska taxeras för försäljningen av skalbolaget.

Exempel 1

AB A äger AB B. Räkenskapsår = kalenderår. AB A säljer AB B per 070910. AB B är ett skalbolag. AB B har debiterats preliminär skatt för såväl 2006 som 2007 med 1 200 000 kr/år. AB B har betalt de preliminära skatterna som förfallit till betalning. AB B:s överskott enligt skalbolagsdeklarationen uppgår till 10 000 000 kr för tiden 070101–070910. För taxeringsåret 2007 uppgick överskottet till 15 000 000 kr. Vilket belopp ska säkerheten uppgå till?

För beskattningsåret före avyttringsåret, dvs. taxeringsåret 2007, blir skatten 4 200 000 kr ($15\,000\,000 \times 28\%$). Eftersom bolaget för detta år betalt in preliminär skatt med 1 200 000 kr ska denna skatt räknas ifrån. Resterande belopp 3 000 000 kr ($4\,200\,000 - 1\,200\,000$) ska beaktas. För avyttringsåret uppgår den beräknade skatten till 2 800 000 kr ($10\,000\,000 \times 28\%$). Någon hänsyn till den betalda preliminära skatten för detta år ska inte tas. Anledningen till detta är att bolaget kan kräva tillbaka denna preliminära betalning. På motsvarande sätt ska inte heller beaktas om bolaget gjort en extra inbetalning (fyllnadsinbetalning) av skatt

avseende taxeringsår 2007. Säkerheten ska således uppgå till 5 800 000 kr (3 000 000 + 2 800 000).

Exempel 2

Samma förutsättningar som i exemplet ovan fast nu är räkenskapsåret 1/7–30/6. Överskottet för tiden 060701–070630 uppgår till 15 000 000 kr och för tiden 070701–070910 uppgår överskottet till 10 000 000 kr. Vilket belopp ska säkerheten uppgå till i detta fall? Skatteverket fattar sitt beslut 071020.

För beskattningsåret före avyttringsåret (taxeringsår 2008) blir skatten 4 200 000 kr. Vid tidpunkten när Skatteverket fattar beslut om säkerhetens storlek har bolaget betalt in 9/12 av den preliminära skatten för 2007. Det innebär att den slutliga skatten för beskattningsåret före avyttringsåret kan beräknas till 3 300 000 kr (4 200 000 - 900 000 [9 x 100 000]). För avyttringsåret uppgår den obetalda skatten fortfarande till 2 800 000 kr. Säkerheten ska således uppgå till 6 100 000 kr (3 300 000 + 2 800 000).

22.17.13 Subsidiärt betalningsansvar

Om Skatteverket inte har begärt sådan säkerhet som avses i 11 kap. 11 b § SBL, är den som avyttrat andelen eller den aktiebaserade delägarrätten i företaget tillsammans med företaget skyldig att betala företagets slutliga skatt, dock högst med det belopp för vilken säkerhet skulle ha ställts om sådan hade begärts (subsidiärt betalningsansvar), 12 kap. 8 c § SBL.

Säkerhet först

Säkerhet/säkerheter ska tas i anspråk för företagets slutliga skatt innan krav på subsidiärt betalningsansvar ställs.

Flera betalningsansvariga

Om det finns flera subsidiärt betalningsansvariga är det upp till Skatteverket att avgöra vem man ska rikta ansvaret mot. Ansvaret kan riktas mot en eller flera om det finns flera subsidiärt ansvariga. Allt i syfte att säkerställa betalning av skatteanspråken.

Bara om skalbolagsdeklaration lämnats

Det subsidiära betalningsansvaret kan bara uppkomma om en skalbolagsdeklaration lämnats och Skatteverket inte fattat beslut om säkerhetens storlek samtidigt som ventilen inte är tillämplig. Har någon skalbolagsdeklaration inte lämnats och ventilen skulle vara tillämplig har det säljande bolaget inget subsidiärt betalningsansvar för det sålda bolagets skatt. Motsvarande gäller om en skalbolagsdeklaration inte lämnats

och ventilen inte är tillämplig, men då ska det säljande bolaget beskattas för ersättningen för det sålda bolaget under förutsättning att det uppkommit en kapitalvinst vid den aktuella avyttringen.

22.18 Anskaffningsvärde och anskaffningsutgift vid beskattningsinträde

20 a kap. IL

prop. 2002/03:96 s. 10–13, 153–159 och 302–303

SkU 2002/03:14

SOU 2001:11 s. 247–250

prop. 2003/04:134 s. 20 och 26–27

22.18.1 Bakgrund m.m.

I och med att de internationella kapitalrörelserna ökar i omfattning och de gränsöverskridande etableringarna blir allt fler har det bedömts som angeläget att reglera hur anskaffningsvärden och anskaffningsutgifter ska bestämmas när en näringsverksamhet eller en tillgång i en sådan näringsverksamhet förs in i det svenska skattesystemet. Bestämmelserna har tagits in i 20 a kap. IL.

22.18.2 Beskattningsinträde

Bestämmelserna i 20 a kap. IL gäller för de fall att verksamhet/tillgång/förpliktelse från att inte ha varit föremål för beskattning i Sverige blir det, s.k. beskattningsinträde. En tillgång ska anses anskaffad vid beskattningsinträdet. Normalt kan beskattning inträda för en tillgång i något av följande fem huvudfall.

1. En fysisk person med hemvist i en annan stat som bedriver näringsverksamhet där, flyttar till Sverige men fortsätter att bedriva verksamheten i den andra staten. Näringsverksamheten undantas inte från beskattning här genom ett skatteavtal (20 a kap. 1 § p.1 IL).
2. Ett företag med hemvist i en annan stat bedriver näringsverksamhet här från en plats som inte är ett fast driftställe. Genom ändrade förhållanden blir platsen ett fast driftställe (20 a kap. 1 § p.1 IL).
3. Ett skatteavtal upphör eller ändras på ett sådant sätt att en näringsverksamhet som tidigare varit undantagen från

beskattning i Sverige inte längre är undantagen (20 a kap. 1 § p.4 IL).

4. Ett utländskt företag överför en tillgång från verksamhet i utlandet till ett befintligt eller nystartat fast driftställe i Sverige som inte är undantaget från beskattning här. (20 a kap. 1 § p 5 IL).
5. Ett svenskt företag som bedriver verksamhet vid ett fast driftställe i utlandet, som enligt skatteavtal är undantaget från beskattning här, överför en tillgång från det fasta driftstället till verksamhet i Sverige (20 a kap. 1 § p.5 IL).

Svenskt handelsbolag m.fl.

Bestämmelserna omfattar även de situationer där verksamheten bedrivits genom ett svenskt handelsbolag eller en delägarbeskattad utländsk juridisk person (20 a kap. 1 § p. 2 IL). En sådan situation skulle kunna vara aktuell om en andel i ett svenskt handelsbolag, som bedriver verksamhet vid ett fast driftställe utomlands, förvärvas av någon som är obegränsat skattskyldig i Sverige från någon annan som inte är det.

Europabolag

Fr.o.m. den 8 oktober 2004 har en ny associationsform införts inom EU i form av s.k. europabolag. Därigenom möjliggörs fusioner och fissioner avseende bolag i olika länder. Detta medför att tillgångar kan komma att föras över från en verksamhet som tidigare inte beskattats i Sverige. Bestämmelserna har därför utvidgats till att omfatta även denna situation (20 a kap. 1 § p. 6 IL).

22.18.3 Anskaffningsvärde och anskaffningsutgift

Tidigare rättsläge

Före införandet av de nya reglerna torde gällande rätt ha inneburit att anskaffningsvärde respektive anskaffningsutgift skulle utgjorts av marknadsvärdet i de fem första situationerna som ovan redogjorts för (jfr RÅ 1999 ref. 19).

Skattemässigt värde

För att motverka värderingstvister mellan myndigheter och enskilda har regelverket utformats så att det skattemässiga värdet av tillgången ska beräknas med utgångspunkt i den ursprungliga anskaffningsutgiften. Denna justeras så att det skattemässiga värdet schablonmässigt blir detsamma som det med rimliga antaganden skulle ha blivit om tillgången anskaffats i och därefter ingått i en verksamhet som beskattas i Sverige. Det beräknade värdet när tillgången förts in i svensk beskattningsjurisdiktion utgör därefter underlag för de fortsatta värdeminskningssavdragen m.m. enligt IL. Anskaffningsvärde respektive anskaffningsutgift ska inte fastställas särskilt utan

aktualiseras enbart vid den löpande beskattningen av näringsverksamheten.

Lagertillgångar

I fråga om *lager, pågående arbeten och kundfordringar* (20 a kap. 3 § IL) ska tillgången anses ha anskaffats för det belopp som är lägst av anskaffningsvärdet och det verkliga värdet vid beskattningsinträdet. Härvid tillämpas bestämmelsen i 17 kap. 2 § IL. För att uppnå den eftersträvade schabloniseringen och förenklingen ska alternativregeln i 17 kap. 4 § IL inte tillämpas.

Fastigheter som är lager omfattas av både lagerregeln i 3 § och byggnadsregeln i 4 §, nedan.

Inventarier och fastigheter

Inventarier, byggnader och markanläggningar (20 a kap. 4 § IL) bedöms ha anskaffats för den ursprungliga anskaffningsutgiften ökad med förbättringsutgifter och minskad med schablonmässiga värdeminskningssavdrag för varje år som den skattskyldige innehåft tillgången. Vid beräkning av anskaffningsvärdet ska följande avskrivningssatser användas

- 20 procent för inventarier
- 4 procent för byggnader
- 10 procent för täckdiken och skogsvägar, och
- 5 procent för andra markanläggningar

Försök att erhålla ett högt anskaffningsvärde utifrån en missvisande anskaffningsutgift motverkas av att anskaffningsvärdet inte får beräknas till högre belopp än marknadsvärdet. Inte heller kan anskaffningsvärdet bli negativt.

Av lagtexten framgår att reducering ska ske med beräknade värdeminskningssavdrag för varje innehavsår. Begreppet innehavsår är inte definierat i lagtexten. Inte heller har det närmare förklarats i förarbetena. Eftersom fråga är om schablonberäkningar bör med innehavsår kunna avses tidsperioder omfattande 12 månader. Har exempelvis ett inventarium innehavts under 30 månader skulle detta medföra att den ursprungliga anskaffningsutgiften justeras ner med 40 procent (2 år x 20 %).

Övriga tillgångar

Övriga tillgångar (t.ex. obebyggda tomter och värdepapper) anses ha anskaffats för anskaffningsutgiften ökad med förbättringskostnader. Anskaffningsvärdet får inte heller här beräknas till högre belopp än marknadsvärdet (20 a kap. 5 § IL).

Benefika fång Tillgångar som förvärvats genom arv och gåva m.m. anses vid fastställandet av anskaffningsvärdet ha förvärvats genom närmast föregående onerösa fång (20 a kap. 6 § IL).

Uttagsbeskattade tillgångar Om överföringen av tillgången har medfört uttagsbeskattning i den andra staten ska tillgången anses ha anskaffats för det uttagsbeskattade beloppet. Detta gäller endast om staten ingår i Europeiska ekonomiska samarbetsområdet (EES) eller är en stat med vilken Sverige har ingått ett skatteavtal som innehåller en artikel om informationsutbyte som är tillämplig i det aktuella fallet (20 a kap. 7 § IL). Förutom EU:s medlemsländer ingår även Island, Norge och Liechtenstein i EES-området.

Skulder m.m. Skulder och andra förpliktelser ska värderas till de belopp varmed de belastar verksamheten enligt en marknadsmässig bedömning. De får dock inte tas upp till ett lägre belopp än vad de tagits upp till i räkenskaperna (20 a kap. 8 § IL). Motivet till bestämmelsen är att man inte ska kunna minska det skattemässiga resultatet efter beskattningsinträdet genom att ta upp en förpliktelse som fanns redan tidigare men som inte tidigare tagits upp eller att värdera en förpliktelse till högre belopp än den tidigare gjorda värderingen.

Exempel

I samband med beskattningsinträdet värderas framtida garantiåtaganden till 200 (= redovisat i räkenskaperna). Under beskattningsåret uppgår företagets garantiutgifter till 500. Vid utgången av året avsätts 300 i räkenskaperna för framtida garantiåtaganden. Det skattemässiga resultatet påverkas därmed av garantikostnader om totalt 600 (-200 + 500 + 300).

Företaget hävdar att en marknadsmässig bedömning skulle ha medfört en värdering av garantiåtagandena till 100. Om inte lagreglering skett skulle det ha inneburit att det skattemässiga resultatet blivit 100 lägre (-100 + 500 + 300 = 700).

Med räkenskaper avses antingen de utländska eller, i förekommande fall, de svenska räkenskaperna hos den skattskyldige.

Stiftelser och ideella föreningar

Verksamheter i vissa stiftelser, ideella föreningar och registrerade trossamfund m.fl. vilka undantagits från skattskyldighet enligt 7 kap. IL och som på grund av ändrade förhållanden blir skattskyldiga, omfattas inte av bestämmelserna. Regeringsrätten har i RÅ 2004 ref. 93 fastställt Skatterättsnämndens förhandsbesked avseende en stiftelse. Stiftelsens anskaff-

ningsutgifter för de aktuella tillgångarna ska enligt domen utgöras av marknadsvärdet utifrån de allmänna principer som legat till grund för avgörandet i RÅ 1999 ref. 19. Vidare har Skatteverket i ett ställningstagande 2006-06-16 (dnr 131 361931-06/111) uttalat att anskaffningsutgiften för delägar-
rätter som innehas av stiftelser m.fl. ska bestämmas till marknadsvärdet vid tidpunkten för beskattningsinträdet.

Register - skrivelser m.m.

- 1998-08-28 (7455-98/900), 401
2000-03-13 (2664-00/110), 259, 265
2001-03-12 (3489-01/100), 401
2001-04-05 (4439-01/110), 33
2004-09-29 (130 575103-04/111), 459
2004-10-08 (130 572878-04/111), 33,
626
2004-10-11 (130 575098-04/111), 62
2004-10-12 (130 597688-04/111), 33
2004-11-25 (130 668318-04/111), 32
2004-12-01 (130 684115-04/111), 543
2004-12-07 (130 692084-04/111), 408
2004-12-08 (657552-04/111), 441
2004-12-17 (130 704433-04/111), 221,
596
2005-03-01 (130 120155-05/111), 283
2005-04-12 (130 186595-05/111), 404
2005-09-12 (131 486354-05/111), 321
2005-09-12 (131 488135-05/111), 38
2005-10-07 (131 516747-50/111), 331
2005-11-08 (131 478187-05/111), 67,
626
2006-01-24 (131 30493-06/111), 221,
596
2006-02-01 (131 61025-06/111), 215
2006-02-23 (131 71291-06/111), 346,
402
2006-06-16 (131 361931-06/111), 676
2006-06-20 (131 318472-06/111), 444
2006-06-20 (131 318487-06/111), 403
2006-06-21 (131 376204-06/111), 297
2006-06-26 (131 394329-06/111), 216
2006-06-27 (131 356737-06/111), 295
2006-10-02 (131 58414-06/111), 357
2006-10-24 (131 582217-06/111), 298
2006-11-20 (131 665887-06/111), 27
2006-12-04 (131 695220-06/111), 190
2006-12-06 (131 751923-06/111), 206,
216
2006-12-15 (131 741140-06/111), 327
2007-01-11 (131 665362-06/111), 433
2007-01-19 (131 784451-06/111), 439
2007-02-09 (131 97267-07/111), 603
2007-03-21 (131 190696-07/111), 403
2007-04-04 (131 227179-07/111), 297
2007-04-05 (131 159250-07/111), 272
2007-04-11 (131 205189-07/111), 484
2007-06-04 (131 321986-07/111), 180
2007-06-04 (131 372388-07/111), 179,
476
2007-06-21 (131 287635-07/111), 346
2007-09-18 (131 388919-07/111), 47,
618
2007-10-22 (131 631854-07/111), 296
2007-10-26 (131 592676-07/111), 179
2007-11-13 (131 673718-07/111), 180
2007-11-16 (131 768247-06/111), 273
2007-11-26 (131 694350-07/111), 311

Sökordsregister till IL

A

Ackumulerad inkomst	66 kap.
Aktiebolag	2 kap. 4§
Aktier, avyttring av	48 kap.
Aktiv näringsverksamhet	2 kap. 23§
Allframtidsoverlåtelse	45 kap. 6–9 §§
Allmänna avdrag	62 kap.
Andelar i HB, avyttring av	50 kap.
Andelar i HB, avyttring i näringsverksamhet	51 kap.
Andelsbyte	48a kap. 2§
Andelshus	2 kap. 16§
Anskaffningsvärde efter karaktärsbyte	14 kap. 16§
Anskaffningsvärde för andelar förvärvade före 1990	43 kap. 17§
Anskaffningsvärde för byggnader	19 kap. 8–16 §§
Anskaffningsvärde för lager och pågående arbeten	17 kap. 2 och 33 §§
Arbete i bostaden	16 kap. 34–35 §§
Arbetsgivaransvar	9 kap. 11§
Arbetsgivarorganisationer, avgifter till	16 kap. 13§
Arbetslöshet	11 kap. 35–36 §§
Arbetsresor	12 kap. 26–30 §§
Arbetsresor i näringsverksamhet	16 kap. 28§
Arv	8 kap. 2§
Arv, gåva m.m. av näringsbostadsrätter	26 kap. 14§
Avdrag i inkomstslaget tjänst	12 kap.
Avdrag i näringsverksamhet	16 kap.
Avgränsning av inkomstslaget kapital	41 kap. 1–5 §§
Avgränsning av inkomstslaget näringsverksamhet	13 kap.
Avgränsning av inkomstslaget tjänst	10 kap. 1–4 §§
Avkastningsskatt på pensionsmedel, avdrag för	16 kap. 17§
Avskattning vid karaktärsbyte	41 kap. 6§
Avyttring	44 kap. 3–10 §§
Avyttring av näringsbetingade andelar och vissa andra tillgångar	25a kap.
Avyttring av tillgångar för personligt bruk	52 kap.

Avyttringar till företag i intressegemenskap	25 kap.
B	
Barn	2 kap. 21§
Barn, ersättning till	60 kap. 2, 12, 14§§
Barnbidrag	8 kap. 9§
Barnpension	11 kap. 40§
Begravningshjälp	8 kap. 26§
Begränsat skattskyldiga	3 kap. 17–21§§
Beloppsspärren	40 kap. 10–13, 15–17§§
Benefika förvärv	44 kap. 21–22§§
Beskattningsbar förvärvsinkomst	1 kap. 5, 7§§
Beskattningstidpunkt kapitalvinster/förluster	44 kap. 26–32§§
- inkomstslaget tjänst	10 kap. 8–15§§
- kapital	41 kap. 8–11§§
- näringsverksamhet	14 kap. 2–9§§
Beskattningsår för - fysiska personer	1 kap. 13§
- inkomster i handelsbolag	1 kap. 14§
- juridiska personer	1 kap. 15 §
Beskattningsår vid fusioner och fissioner	37 kap. 19§
Beskickningspersonal; svensk	3 kap. 4§
Beskickningspersonal; utländsk	3 kap. 15§§
Bilförmån	61 kap. 5–11, 19§§
Bistånd	8 kap. 11–12§§
Blodgivning m.m.	8 kap. 29§
Bodelning	8 kap. 2§
Bostadsförmån	61 kap. 20–21§§
Bostadsbidrag	8 kap. 10§
Bostadsrätter, avyttring av	46 kap.
Brandförsäkring för all framtid	16 kap. 21§
Brott, förlust på grund av	16 kap. 20§
Byggnader	19 kap.
Byggnadsarbeten med statliga räntebidrag	19 kap. 24–25§§
Byggnadsinventarier	19 kap. 19–21§§
Byggnadsrörelse	27 kap. 2–8, 18§§
Bär-, svamp- och kottplockning	8 kap. 28§
D	
Definitioner	2 kap.
Definition - inkomstslaget tjänst	10 kap. 5–7§§
- pension	10 kap. 5§§
- periodiskt understöd	10 kap. 6§
- försäkring i tjänsten	10 kap. 7§

Delägare i fåmansföretag eller fåmanshandelsbolag	56 kap. 6§
Delägare i privatbostadsföretag, förmåner för	15 kap. 4§
Delägare i utländska juridiska personer med lågbeskattade inkomster	39a kap. 5§
Delägarrätter, avyttring av	48 kap.
Dispens för pensionssparavdrag	59 kap. 8–12§§
Dödsbon	4 kap.
E	
EEIG	5 kap. 2§
Egenavgifter	2 kap. 26§, 12 kap. 36§
Egenavgifter, avdrag för	16 kap. 29–31§§, 62 kap. 5§
Ersättningsfonder	31 kap., 45 kap. 17–18§§
Ersättningar från arbetsgivare som står självrisk	11 kap. 41§
Ettårsregeln	3 kap. 9–13§§
Europabolag	2 kap. 4 §
Europeiska universitetsinstitutet; personal vid	3 kap. 5§
EU-tjänstemän	3 kap. 6§
Expansionsfonder	34 kap.
F	
Familjebeskattning	60 kap.
Fast driftställe	2 kap. 29§
Fastighet	2 kap. 6§
Fastigheter, avyttring av	45 kap.
Fastigheter förvärvade före 1952	45 kap. 28–29§§
Fastighetsreglering	45 kap. 5§
Fastighetsägare	2 kap. 7§
Fissioner	37 kap.
Flyktingar	8 kap. 13§
Fordringsrätter, avyttring av	48 kap.
Forskning och utveckling	16 kap. 9§
Frukt- och bärodlingar	20 kap. 17–19§§
Fusioner	37 kap.
Fusion eller fission, utgifter för	16 kap. 7§
Fysiska personer; skattskyldighet för	3 kap.
Fåmansföretag och fåmanshandelsbolag	56 kap.
Fåmansföretag och fåmanshandelsbolag; utdelning och kapitalvinst	57 kap.
Förbjudna lån; inkomstslaget tjänst	11 kap. 45§
Förbjudna lån; inkomstslaget näringsverksamhet	15 kap. 3§
Förbättringsutgifter för fastigheter	45 kap. 11–15§§

Förbättringsutgifter för bostadsrätter	46 kap. 8–12§§
Företag i intressegemenskap	17 kap. 22c§
Företagsledare	56 kap. 6§
Förklaringar av termer och uttryck	2 kap.
Förlustavyttring från HB till företag i intressegemenskap	46 kap. 16§
Förluster på grund av redovisningsskyldighet	12 kap. 33§
Förlust vid avyttring av HB-andel	50 kap. 9–11§§
Förmåner	11 kap. 2–28§§
Förpliktelser	44 kap. 15§
Försäkring av finansiella instrument	55 kap. 5–9, 11§§
Försäkringsaktiebolag	2 kap. 4 §
Försäkringsföretag	39 kap. 2–13§§
Försäkringsåterbäring	8 kap. 24§
Förvaltningsutgifter	42 kap. 6§
Förvärvsinkomst	1 kap. 5§
Föräldrapenning	11 kap. 31§
G	
Garantiutgifter	16 kap. 3–6§§
Grundavdrag	63 kap.
Grundläggande bestämmelser	1 kap.
Grupplivförsäkringar	16 kap. 25§
Grupplivförsäkringar enligt vissa avtal	15 kap. 9§
Gåva	8 kap. 2§
H	
Handel med fastigheter	27 kap. 2–8, 18§§
Handelsbolag	5 kap.
Handelsbolags avyttring till företag i intressegemenskap	45 kap. 31§
Handelsbolags överlåtelse till delägare m.fl.	45 kap. 30§
Hemresor	12 kap. 24§
Hittelön o.likn.	8 kap. 30§
Hobbyverksamhet, avdrag i	12 kap. 37§
Hyreshusenhet	2 kap. 15§
Hälso- och sjukvård m.m., avdrag för	16 kap. 22–24§§
I	
Ideella föreningar	7 kap. 7–13§§
Industrienhet	2 kap. 15§
Inkomstslaget tjänst	10–12 kap.
Inkomster i annat än pengar	61 kap.
Inskränkningar i avdragsrätten under tjänst	12 kap. 2–4§§

Inställelse i domstol	8 kap. 27§
Inställelseresor	12 kap. 25§
Insättningsgaranti	55 kap. 2–4§§
Intäkter i näringsverksamhet	15 kap.
Inventarier	18 kap.
Inventarier vid fastighetsavyttring	45 kap. 10§
Investerarskydd	55 kap. 5–11§§
Investeringsfonder	6 kap. 5§, 39 kap. 14–20§§
Investmentföretag	39 kap. 14–20§§
J	
Juridisk person; definition	2 kap. 3§
Juridiska personer; skattskyldighet för	6 kap.
- obegränsat skattskyldiga	6 kap. 3–6§§
- begränsat skattskyldiga	6 kap. 7–17§§
K	
Kapitalförluster	44–54 kap.
Kapitalförluster på delägarätter och fordringsrätter	48 kap. 19–27§§
Kapitalförsäkring	8 kap. 14§, 58 kap. 2–20, 34§§
Kapitalintäkter	42 kap.
Kapitalkostnader	42 kap.
Kapitalvinst näringsbeting andel	25a kap.
Kapitalvinst och kapitalförlust i inkomstslaget kapital	41 kap.2§
Kapitalvinster och kapitalförluster i näringsverksamhet	25 kap.
Kapitalvinster	44–54 kap.
Kommissionärsförhållanden	36 kap.
Kommunalförbund	7 kap. 2§
Kommunal inkomstskatt	65 kap. 3–4§§
Kommuner	7 kap. 2§
Kommunalt bidrag	44 kap. 18§
Koncernbidrag	35 kap.
Koncernbidragsspärren	40 kap. 10, 14, 18–19§§
Koncerninterna andelsavyttringar	25 kap. 6–27§§
Koncern, svensk	2 kap. 5§
Kontraktssnedskrivning	18 kap. 23§
Kooperativa föreningar	39 kap. 21–24§§
Kostförmån	61 kap. 3–4, 13–14§§
Kungahuset	3 kap. 16§
Kvotering i kapital	45 kap. 33§
Kvotering av kapitalvinst	46 kap. 18§
Kärnbränsle	16 kap. 6§

L

Lager	17 kap. 3–22§§
Landsting	7 kap. 2§
Lantbruksenhet	2 kap. 15§
Levnadskostnader m.m.	9 kap. 2–3§§
Livräntor	11 kap. 37§
Livräntor som ersättning	44 kap. 35–39§§
Lotterier	42 kap. 25§
Lotterivinster	8 kap. 3§
Lågbeskattade inkomster	39a kap. 5–8§§
Lägenhetsutrustning	46 kap. 4§

M

Makar och sambor	2 kap. 20§
Make, ersättning till	60 kap. 3–11, 13–14§§
Marie Curiestipendium	11 kap. 46§
Markanläggningar	20 kap.
Markinventarier	20 kap. 15–16§§
Marknadsnoterad delägarrätt eller fordringsrätt	48 kap. 5§
Marknadsvärdet överskrids	44 kap. 17§
Medlemsavgifter	15 kap. 2§
Medlemsfrämjande förening	39 kap. 21a§
Mervärdesskatt, ingående	16 kap. 16§
Mervärdesskatt, utgående	15 kap. 6§
Mutor	9 kap. 10§

N

Nyttjanderättshavares förbättringar	19 kap. 26–29§§
Näringsbetingad andel	24 kap. 13–16§§
Näringsbetingade andelar, avyttring	25a kap.
Näringsbidrag	29 kap.
Näringsbidrag; utgifter som täcks av	44 kap. 18§
Näringsbostadsrätt	2 kap. 19§
Näringsbostadsrätt blir privatbostadsrätt	41 kap. 7§
Näringsfastighet	2 kap. 14§
Näringsfastighet blir privatbostadsfastighet	41 kap. 7§
Näringsverksamheter, en eller flera	14 kap. 10–13§§
Närstående	2 kap. 22§

O

Obegränsat skattskyldiga	3 kap. 3–16§§
Omedelbart avdrag för anskaffning	19 kap. 6§
Omkostnadsbelopp	44 kap. 14§

Omkostnadsbeloppet efter delavyttringar och allframtidsupplåtelser	45 kap. 25§
Omkostnadsbelopp; fastigheter	45 kap. 11–29§§
Omkostnadsbelopp för bostadsrätter	46 kap. 5–14§§
Omkostnadsbelopp för delägarrätter och fordringsrätter	48 kap. 7–17§§
Omkostnadsbelopp för HB-andelar	50 kap. 3–6§§
Omkostnadsbeloppet vid allframtidsupplåtelser	45 kap. 24§
Omkostnadsbeloppet vid delavyttringar	45 kap. 19–23§§
Optioner	44 kap. 12§
Organisationsutgifter	16 kap. 8§
Oriktig prissättning	14 kap. 19–20§§
P	
Partiell fission	38a kap.
Passiv näringsverksamhet	2 kap. 23§
Pension	10 kap. 5§
Pensionsförsäkringar	42 kap. 4–5§§ 58 kap. 2–20, 34§§
Pensionssparande	62 kap. 8§
Pensionssparavdrag	59 kap.
Pensionssparkonton	42 kap. 4–5§§ 58 kap. 21–34§§
Pensionskostnader, arbetsgivares	28 kap.
Pensionsstiftelser	7 kap. 2§
Pensionsutgifter	58 kap. 4–16§§
Periodiska inkomster	3 kap. 23§, 6 kap. 19§
Periodiska understöd	11 kap. 47 §, 62 kap. 7§
Personalstiftelser	16 kap. 14§
Personalstiftelser, ersättning från	15 kap. 5§
Personskada; engångsbelopp vid	11 kap. 38–39§§
Prisbasbelopp	2 kap. 27§
Privat- eller näringsbostadsrätt?	46 kap. 3§
Privatbostad	2 kap. 8–12§§
Privatbostadsfastighet	2 kap. 13§
Privatbostadsföretag	2 kap. 17§, 39 kap. 25–27§§
Privatbostadsföretag, utdelning från	42 kap. 28§
Privatbostadsrätt	2 kap. 18§
Pågående arbeten	17 kap. 23–32§§
R	
Reparation och underhåll av andelshus	19 kap. 3§
Reparation och underhåll av byggnad	19 kap. 2§

Reparationsfond	46 kap. 4§
Representation	16 kap. 2§
Reseförmån	61 kap. 12–14§§
Reseskyddsförsäkringar	16 kap. 26§
Resor med egen bil i näringsverksamhet	16 kap. 27§
Resor med egen bil i tjänst	12 kap. 5§
Restvärdesavskrivning	18 kap. 13–22§§
Resultatet inkostslaget tjänst	10 kap. 16§
Resultatet av näringsverksamhet	14 kap.
Räkenskapsenlig avskrivning	18 kap. 13–22§§
Räntebidrag	42 kap. 26§
Räntefördelning	33 kap.
Ränteförmån	61 kap. 15–17§§
Räntor	42 kap. 7–11§
Räntor i näringsverksamhet	24 kap. 1–10§§
Räntor och avgifter, ej avdragsgilla	9 kap. 7–8§§
Räntor; skattefria	8 kap. 6–8§§
Rörelse	2 kap. 24§
S	
Sakskadeersättningar	8 kap. 22–23§§
Sambor	2 kap. 20§
Sambruksföreningar	39 kap. 28§
Samfällighet, inkomster i	15 kap. 10§, 42 kap. 29§
Samfälligheter	6 kap. 6§, 39 kap. 29§
Sanktionsavgifter	9 kap. 9§
Sexmånadersregeln	3 kap. 9–13§§
Sjukersättning o. likn.	8 kap. 15–20§§
Sjukpenning	11 kap. 30§
Sjukpenning i näringsverksamhet	15 kap. 8§
Sjukvårdsutgifter	11 kap. 42§
Självförvaltning	8 kap. 31§
Sjöinkomstavdrag	64 kap.
Skadeersättningar	45 kap. 26§
Skadestånd, arbetsrättsliga	16 kap. 15§
Skalbolag	49a kap.
Skatteavtal	2 kap. 35§
Skatteberäkning	65 kap.
Skattefria inkomster	8 kap.
Skattemässigt värde	2 kap. 31–33§§
Skatter	1 kap. 3 och 4§§
Skatter, ej avdragsgilla	9 kap. 4§

Skatter, särskilda	16 kap. 17§
Skattereduktion	65 kap. 9–12§§
Skattesats för juridiska personer	65 kap. 14§
Skattskyldighet	3–7 kap.
Skattskyldighet enligt andra lagar	3 kap. 21§, 6 kap. 18§
Skogsavdrag	21 kap. 4–19§§
Skogsfrågor	21 kap.
Skogskonto och skogsskadekonto	21 kap. 21–40§§
Skyddskläder och skyddsutrustning	12 kap. 32§
Småhus	2 kap. 15§
Småhusenhet	2 kap. 15§
Sparbanker	39 kap. 30–31§§
Sparbankernas säkerhetskassa	39 kap. 30–31§§
Staten	7 kap. 2§
Statlig inkomstskatt	65 kap. 5–8§§
Statligt bidrag	44 kap. 18§
Statslåneräntan	2 kap. 28§
Stiftelser	7 kap. 3–6§§
Stipendier	8 kap. 5§
Strejkersättning	11 kap. 29§
Substansminskning	20 kap. 20–28§§
Svensk fordringsrätt	48 kap. 3§
Svensk koncern	2 kap. 5§
Svenska Filminstitutet, avgifter och bidrag till	16 kap. 11§
Sverige	2 kap. 30§
Säljoption	44 kap. 19§
Sökord	2 kap. 1§
T	
Taxerad förvärvsinkomst	1 kap. 5§
Taxerad inkomst	1 kap. 7§
Taxeringsenhet	2 kap. 15§, 45 kap. 3–4§§
Taxeringsvärde	2 kap. 15§
Taxeringsår	1 kap. 12§
Teckningsrätter o. likn.	44 kap. 20§
Tekniska museet, bidrag till	16 kap. 10§
Terminer	44 kap. 11§
Testamente	8 kap. 2§
Tjänsteinkomster	11 kap.
Tjänsteresor med bil	12 kap. 5§
Tjänsteställe	12 kap. 8 §
Tomträttsavgälder	42 kap. 27§

Tomtrörelse	27 kap. 9–18§§
Trossamfund	7 kap. 14§
Tävlingsvinster	8 kap. 3§
U	
Underhåll till patienter m.m.	8 kap. 25§
Underlaget för skatten	1 kap. 5–10§§
Underprisöverlåtelse	23 kap.
Underprisöverlåtelse av bostadsrätt från HB till delägare	46 kap. 15§
Underprisöverlåtelse från delägare till företag	53 kap.
Underskott i litterär, konstnärlig o. likn. verksamhet	62 kap. 4§
Underskott i nystartad verksamhet	62 kap. 3§
Underskott i näringsverksamhet	45 kap. 32§, 46 kap. 17§
Underskott i sparbanker	40 kap. 23§
Underskott i statliga kreditinstitut	40 kap. 22§
Underskott vid ackord	40 kap. 21§
Underskott vid konkurs	40 kap. 20§
Underskott, av andelshus	42 kap. 33§
Underskott, av avslutad verksamhet	42 kap. 34§
Underskott, tidigare års	40 kap.
Upphovsmannakonto	32 kap.
Uppskov med beskattning av andelsbyten	49 kap.
Uppskovsavdrag	47 kap.
Uppskovsgrundande andelsbyte	49 kap. 2§
Utbildning vid omstrukturering	12 kap. 31§
Utbildning, ersättning vid	11 kap. 33–35§§
Utdelning	42 kap. 12–24§§
Utdelning i näringsverksamhet	24 kap. 11–22§§
Utgift för arbeten i byggnadsrörelse	19 kap. 17§
Utgifter för skattefria inkomster	9 kap. 5–6§§
Utgifter innan näringsverksamheten startar	16 kap. 36§
Utgifter som inte får dras av	9 kap.
Uthyrning	42 kap. 30–32§§
Utlandet delägarbeskattade juridiska personer	5 kap. 2a§
Utländsk fordringsrätt	48 kap. 4§
Utländska företeelser	2 kap. 2§
Utländska pensionsförsäkringar	11 kap. 43§
Utländska socialförsäkringsavgifter	62 kap. 6§
Utsläppsrätter	17 kap. 22b §
Utländska investeringsfonder	6 kap. 10 a §
Utländska skatter, avdrag för	16 kap. 18–19§§
Utländsk beskattning	65 kap. 15–16§§

Utländsk juridisk person	6 kap. 8, 12–17§§
Utländskt bolag	6 kap. 9§
Utländsk valuta, betalning i	54 kap.
Utrangering	19 kap. 7§
Utskiftningar	42 kap. 18–21, 23§§
Uttag ur näringsverksamhet	22 kap.
Utvecklingsbolag, bidrag till	16 kap. 12§
V	
Valutakurs	44 kap. 16§
Verkligt värde	17 kap. 2§
Verksamhetsavyttringar	38 kap.
Verksamhetsgren	2 kap. 25§
Vinstandelslån	24 kap. 5§
Vårdbidrag	11 kap. 31, 32§§
Värdeminskningssavdrag	19 kap. 4, 5§§, 45 kap. 16§

Sammanställning av termer och uttryck i IL

A

allmänna saluvärdet	ersätts med marknadsvärdet
andel	beteckning på aktier, andel o.d.
andel av s.k. äkta bostadsföretag	ersätts med privat bostadsrätt/näringsbostadsrätt
anskaffningsutgift	ersätter anskaffningsvärde och ingångsvärde
anskaffningsvärde	ersätts med anskaffningsutgift
arbetsresor	ersätter resor mellan bostad och arbetsplats
avdragsgill utgift	ersätts med en utgift som ska dras av
avliden	ersätts med död
avsättningar	ersätter reserveringar

B

befriad från skattskyldighet	ersätts med inte skattskyldig/undantagen från skattskyldighet
begränsat skattskyldig	ersätter ej bosatt i Sverige
begära	ersätter yrka
bevilja dispens	ersätts med medge
bosatt i Sverige	avser den som är bosatt här. Omfattar inte stadigvarande vistelse eller väsentlig anknytning. Ersätts med ingår i obegränsat skattskyldig.
bostadsrättsförening mm	ersätts av privatbostadsföretag

D

delägarätter	ersätter till viss del finansiella instrument
dubbelbeskattningsavtal	ersätts med skatteavtal
död	ersätter avliden

E

egendom	ersätts med tillgångar
ej bosatt i Sverige	ersätts med begränsat skattskyldig
erhålla	ersätts med få
ersättning	ersätter köpeskillning och vederlag
expansionsfond	ersätter expansionsmedel
expansionsfondskatt	ersätter expansionsmedelsskatt
expansionsmedel	ersätts med expansionsfond
expansionsmedelsskatt	ersätts med expansionsfondskatt

F

finansiella instrument	ersätts med delägarätter, fordringsrätter eller värdepapper
finns	ersätter föreligga
fission	delas upp i kvalificerade respektive andra fissioner
fordringsrätter	ersätter till viss del finansiella instrument
fusion	delas upp i kvalificerade respektive andra fusioner
fysisk person	levande personer och dödsbon
få	ersätter erhålla
fåmansägt handelsbolag	ersätts med fåmanshandelsbolag
förbättrande reparation	ersätter värdehöjande reparation
förbättringskostnad	ersätts med förbättringsutgift
förbättringsutgift	ersätter förbättringskostnad
fördelningsunderlag	ersätts med kapitalunderlag för räntefördelning
föreligga	ersätts med finns
förlustföretag	ersätts med underskottsföretag
förpliktelse	ersätter åtagande
förrättning	ersätts med tjänsteresa
förvärvskälla	innebär att det finns en näringsverksamhet

G

gammalt underskott	har försvunnit, används inte
gottskriven	ersätts med tillgodoräknats
gällande ingångsvärde	ersätts med avdragsutrymme

H

handelsbolag	ersätts med svenska handelsbolag
honorärkonsul	ersätter olönad konsul
huvudsaklig	avser ca 75 %

I

i den mån	ersätts med till den del eller i den utsträckning
ingångsvärde	ersätts med anskaffningsutgift
inkomst	används när det inte är periodiserade eller beskattningsårsanknutna inkomster
inkomst av	ersätts med överskott eller underskott
inte skattskyldig	ersätter befriad från skattskyldighet
intäkt	används bara för periodiserande och beskattningsårsanknutna inkomster
inventarier	omfattar även immateriella rättigheter m.m.

J

juridisk person	omfattar inte handelsbolag eller dödsbon, omfattar däremot svensk värdepappersfond
-----------------	------------------------------------------------------------------------------------

justerat ingångsvärde	ersätts med justerad anskaffningsutgift
jämkas	ersätts med justeras
K	
kapitalförlust	ersätter realisationsförlust
kapitalvinst	ersätter realisationsvinst
kapitalunderlag för räntefördelning	ersätter fördelningsunderlag
karriärkonsulat	ersätter lönat konsulat
klart framgå	används där beviskraven är stängare än normalt
klart övervägande del	ca 60 % och uppåt
koncernintern andelsöverlåtelse	ersätts med koncernintern andelsavyttring
kontraktsavskrivning	ersätts med kontraktsnedskrivning
kostnad	används bara för periodiserande och beskattningens årsanknutna utgifter
kvalificerad andel	omfattar andelar där inte utomstående äger del i företaget i betydande omfattning
köpeskillning	ersätts med ersättning
L	
lagertillgång	ersätter omsättningstillgång
landstingskommun	ersätts med landsting
lönat konsulat	ersätts med karriärkonsulat
M	
marknadsvärde	ersätter allmänna saluvärdet
make	särskilda regler för när makar behandlas som gifta
medge	ersätts med får, om det inte avser dispens
medgivna	ersätts med gjorda
N	
näringsbetingad andel	avser bara sådana andelar som avses i 24:13 IL
näringsverksamhet	avser inkomstslag och beräkningsenhet
närmast föregående beskattningsår	ersätts med det föregående beskattningsåret
O	
obegränsat skattskyldig	ersätter bosatt i Sverige
olönad konsul	ersätts med honorärkonsul
omkostnadsbelopp	slutsumman av det som ska dras av vid en kapitalvinstberäkning
omsättningstillgång	ersätts med lagertillgång
option	avser även sådan som inte lämpar sig för allmän omsättning
P	
personligt lösöre	ersätts med personliga tillgångar
privatbostadsföretag	ersätter bostadsrättsförening m.m.

privatbostadsrätt	ersätter en privat andel i ett s.k. äkta bostadsföretag
R	
realisationsförlust	ersätts med kapitalförlust
realisationsvinst	ersätts med kapitalvinst
reduceras	ersätts med minskas
reserveringar	ersätts med avsättningar
resor mellan bostad och arbetsplats	ersätts med arbetsresor
ringa	avses ca 5–10 %
rörelse	mer inskränkt än näringsverksamhet
S	
ska anses som en skattskyldig	innebär att denne ska inträda i den tidigare ägarens skattemässiga situation och motsvarande uttryck
skatt på förvärvsinkomst	finns inte för juridisk person, de har bara beskattningsbar inkomst
skatteavtal	ersätter dubbelbeskattningsavtal
skattekronor och skatteören	uttrycks istället i procent av beskattningsunderlaget
skattemässigt restvärde	ersätts med skattemässigt värde
skattepliktig inkomst	ersätts med inkomsten ska tas upp som intäkt
sparad lättnad	ersätts med sparat lättnadsutrymme
sparad utdelning	ersätts med sparat utdelningsutrymme
så gott som uteslutande	avser 90–95 %
T	
takbelopp	ersätts med kapitalunderlag för expansionsfond
termin	avser bara sådant som lämpar sig för allmän omsättning
tillgodoräknats	ersätter gottskriven
tillgångar	ersätter egendom
tillgänglig för lyftning	ersätts med den kan disponeras
tjänsteresa	ersätter förrättning
U	
undantagen från skattskyldighet	ersätter befriad från skattskyldighet
underskotts företag	ersätter förlustföretag
utgift	används när det inte är periodiserade eller beskattningsårsanknutna utgifter
utgift som ska dras av	ersätter avdragsgill utgift
utgå	ersätts med betalas ut, lämnas
utgör	ersätts med är, vara, består av, bildar
(i) utlandet	ersätts med utomlands

utländskt dödsbo	dödsbo efter den som var begränsat skattskyldig vid dödsfallet. Termen omfattar även situationer som räknades upp i punkt 1b av anv. till 22 § KL
V	
verksamhetsgren	del av en rörelse som lämpar sig för att avskiljas till en självständig rörelse
vederlag	ersätts med ersättning
verksamhetsöverlåtelse	ersätts med verksamhetsavyttring
visa	ersätts med klart framgå om beviskravet är högre än normalt
värdehöjande reparation	ersätts med förbättrande reparation
värdepapper	ersätter till viss del finansiella instrument, avser även motsvarande papperslösa tillgångar
väsentlig	avses ca 40 %
Y	
yrka	ersätts med begära
ÅÄÖ	
åtagande	ersätts med förpliktelse
återläggning	ersätts med återföring
överlåtaren	ersätts med den tidigare ägaren vid arv och testamente
övervägande	mer än 50 %

Rättsfallsregister

- EG 1997-07-17, C28/95, 509
EG 2003-06-26, C-422/01, 345
EG 2005-12-13, C-446/03, 191
EG 2007-01-30, C-150/04, 344
EG 2007-07-18, C-231/05, 191
KRNG 1999-08-25, 459-97, 592
KRNG 1999-10-22, 673-1998, 453
KRNG 2000-11-07, 4955-1998, 443
KRNG 2002-06-14, 6878-2000, 417
KRNG 2003-04-23, 2680-2002, 216
KRNG 2003-05-13, 2677-01, 592
KRNG 2003-05-13, 666-01, 592
KRNG 2004-05-27, 6944-02, 595
KRNJ 2002-09-05, 2355-2356-00,
596
KRNJ 2002-09-13, 2013-00, 596
KRNJ 2003-10-31, 1629-01, 592
KRNJ 2007-03-20, 4277-06, 206
KRNS 1993-10-15, 4386-1991, 458
KRNS 2001-01-23, 4255-1999, 216
KRNS 2003-05-21, 2200-03, 547, 667
KRNS 2003-10-13, 4011-02, 594
KRNS 2004-10-07, 5031-02, 341
KRNS 2005-03-15, 2883-04, 189
KRNS 2007-06-27, 2483-07, 216
NJA 1951 s. 6, 60
NJA 1989 s. 452, 119
NJA 1990 s. 343, 60
NJA 1995 s. 742, 36
RN 1956 nr 1:10, 583
RN 1958 nr 1:10, 229
RN 1960 4:4, 592
RN 1962 4:5, 592
RN 1968 nr 6:3, 229
RR 2006-11-16, 4212-04, 435
RR 2007-01-12, 592-06, 312
RR 2007-01-12, 596-06, 311
RR 2007-03-13, 2969-05, 476
RR 2007-03-15, 3533-04, 280
RR 2007-05-22, 5221-06, 277
RR 2007-06-18, 5222-06, 280
RR 2007-06-25, 239-07, 347, 414
RR 2007-07-26, 524-07, 474
RR 2007-07-31, 3647-06, 438
RR 2007-07-31, 3648-06, 439
RR 2007-09-24, 470-07, 281
RR 2007-11-06, 1774-06, 166
RR 2007-11-06, 189-07, 502
RR 2007-11-09, 4371-06, 88
RR 2007-11-13, 2052-07, 371, 420
RR 2007-11-16, 4584-06, 433
RR 2007-11-30, 469-07, 275, 293
RRK K80 1:4, 230
RRK R76 1:70, 81
RSV Dt 1983 :2, 242
RSV Dt 1993 :1, 247
RSV FB Dt 1977 :10, 127
RSV/FB Dt 1978:2, 230
RSV/FB Dt 1979:3, 253
RSV/FB Dt 1980:18, 229
RSV/FB Dt 1982:1, 227
RSV/FB Dt 1982:14, 231
RSV/FB Dt 1982:18, 229
RSV/FB Dt 1982:19, 229
RSV/FB Dt 1982:8, 228
RSV/FB Dt 1983:12, 237
RSV/FB Dt 1983:33, 230
RSV/FB Dt 1983:42, 234
RSV/FB Dt 1985 :13, 157, 158
RSV/FB Dt 1985:1, 234
RSV/FB Dt 1985:24, 255
RSV/FB Dt 1985:30, 255

- RA 1922 ref. 50, 586
RA 1928 ref. 58, I och II, 227
RA 1929 Fi 2032, 592
RA 1929 Fi 396, 592
RA 1936 Fi 97, 586
RA 1939 ref. 39, 228
RA 1941 ref. 51, 127
RA 1941 ref. 56, 585, 587
RA 1942 Fi 1040, 127
RA 1942 ref. 9, 139
RA 1947 Fi. 632, 104
RA 1948 ref. 34, 121
RA 1950 Fi 1, 127
RA 1950 not. 144, 129
RA 1951 ref. 22, 227
RA 1953 Fi 774, 129
RA 1953 ref. 4, 142
RA 1954 Fi 1162, 53
RA 1955 ref. 21, 575, 582, 583, 584,
585
RA 1958 ref. 20, 137
RA 1959 Fi 1849, 40
RA 1959 ref. 40, 79
RA 1960 ref. 27, 119
RA 1961 ref. 45, 125
RA 1962 Fi. 933, 106
RA 1962 ref. 2, 150, 154
RA 1963 Fi. 1503, 105
RA 1963 ref. 48, 592
RA 1966 Fi 192, 166
RA 1966 Fi 320, 586
RA 1966 Fi 506, 129
RA 1966 Fi 855, 228
RA 1967 Fi 1446, 230
RA 1968 Fi 1773, 591
RA 1968 Fi. 2106, 140
RA 1968 Fi. 945, 107
RA 1968 ref. 59, 120, 124
RA 1968 ref. 60, 590
RA 1968 ref. 79, 120, 125
RA 1969 Fi 1484, 167
RA 1969 Fi 1723, 227
RA 1969 Fi 794, 346
RA 1970 Fi 1410, 152
RA 1970 Fi 248, 586
RA 1970 Fi. 579, 105
RA 1970 Fi. 600, 140
RA 1971 Fi 1609, 230
RA 1971 Fi 728, 586
RA 1971 Fi. 1943, 140
RA 1971 Fi. 1944, 140
RA 1971 Fi. 922, 106
RA 1972 A 74, 594, 595
RA 1973 Fi. 772, 139
RA 1974 A 1007, 228
RA 1974 A 117, 346
RA 1974 A 1607, 157
RA 1974 A 724, 449
RA 1976 Aa 47, 594
RA 1976 ref. 170, 583, 585, 587
RA 1976 ref. 28, 449
RA 1977 ref. 32, 139
RA 1977 ref. 41, 346
RA 1977 ref. 61, 364, 365
RA 1978 1:52, 262
RA 1978 1:70, 120, 124
RA 1978 1:97, 262
RA 1979 1:49, 255
RA 1979 1:81, 581, 585, 589
RA 1979 1:96, 588
RA 1979 Aa 12, 556
RA 1979 Aa 228, 79
RA 1980 1:28, 471
RA 1980 1:4, 346
RA 1980 Aa 152, 166
RA 1981 1:1, 57
RA 1981 1:20, 581
RA 1981 1:24, 133
RA 1981 1:4, 96
RA 1981 1:7, 581, 583
RA 1981 1:76, 129
RA 1981 1:89, 120, 141
RA 1982 1:5, 584, 587
RA 1982 1:60, 228
RA 1982 1:61, 255
RA 1982 1:80, 255
RA 1982 Aa 148, 127
RA 1983 1:42, 66

- RÅ 1983 1:48, 245
 RÅ 1983 1:65, 244
 RÅ 1983 1:82, 281
 RÅ 1983 Aa 128, 592
 RÅ 1983 Aa 225, 557, 558
 RÅ 1983 ref. 1:3, 119, 125
 RÅ 1984 1:92, 129
 RÅ 1985 1:10, 66
 RÅ 1985 1:33, 363
 RÅ 1985 1:72, 45
 RÅ 1985 1:88, 246
 RÅ 1985 1:93, 246
 RÅ 1985 Aa 144, 67
 RÅ 1985:10, 66
 RÅ 1986 ref. 123, 78
 RÅ 1986 ref. 53, 32
 RÅ 1987 not. 176, 589
 RÅ 1987 not. 241, 41
 RÅ 1987 not. 439, 594, 595
 RÅ 1987 ref. 131, 377
 RÅ 1987 ref. 145, 67
 RÅ 1987 ref. 46, 231
 RÅ 1987 ref. 51, 39
 RÅ 1988 not. 270, 32
 RÅ 1988 not. 276, 32
 RÅ 1988 not. 723, 235
 RÅ 1988 ref. 121, 80
 RÅ 1988 ref. 21, 81
 RÅ 1988 ref. 45, 32
 RÅ 1988 ref. 65, 66
 RÅ 1988 ref. 90, 580
 RÅ 1989 ref. 112, 236
 RÅ 1989 ref. 119, 38, 236
 RÅ 1989 ref. 31, 184
 RÅ 1989 ref. 32, 128
 RÅ 1989 ref. 57, 41, 471
 RÅ 1989 ref. 70, 154
 RÅ 1990 not. 101, 249
 RÅ 1990 not. 110, 235
 RÅ 1990 not. 164, 235
 RÅ 1990 not. 19, 235
 RÅ 1990 not. 193, 594
 RÅ 1990 not. 274, 105
 RÅ 1990 not. 407, 235
 RÅ 1990 ref. 15, 367
 RÅ 1990 ref. 90, 556
 RÅ 1991 not. 246, 586, 587
 RÅ 1991 not. 335, 106
 RÅ 1991 ref. 27, 41
 RÅ 1991 ref. 88, 166
 RÅ 1992 not. 29, 578
 RÅ 1992 ref. 17, 80
 RÅ 1992 ref. 29, 445
 RÅ 1992 ref. 56, 38, 502
 RÅ 1993 ref. 51, 255
 RÅ 1993 ref. 67, 79
 RÅ 1993 ref. 83, 556
 RÅ 1993 ref. 99, 272, 279
 RÅ 1994 not. 19, 442
 RÅ 1994 not. 19 och 20, 442
 RÅ 1994 not. 389, 366
 RÅ 1994 not. 487, 74
 RÅ 1994 not. 655, 194
 RÅ 1994 ref. 44, 556
 RÅ 1994 ref. 52 I och II, 74
 RÅ 1994 ref. 52 II, 106
 RÅ 1995 not. 379, 315
 RÅ 1995 not. 406, 166
 RÅ 1995 ref. 19, 287
 RÅ 1995 ref. 33, 106
 RÅ 1995 ref. 35, 105
 RÅ 1996 not. 177, 65
 RÅ 1996 not. 240, 106
 RÅ 1996 not. 65, 171
 RÅ 1996 ref. 16, 41
 RÅ 1996 ref. 33, 335
 RÅ 1996 ref. 69, 187
 RÅ 1996 ref. 72, 321
 RÅ 1997 not. 126, 105, 106
 RÅ 1997 not. 149, 440
 RÅ 1997 ref. 30 II, 419
 RÅ 1997 ref. 48, 276
 RÅ 1997 ref. 5 I, 32
 RÅ 1998 not. 195, 42
 RÅ 1998 not. 59, 213
 RÅ 1998 ref. 18, 247
 RÅ 1998 ref. 25, 51
 RÅ 1998 ref. 49, 187

- RA 1998 ref. 6, 188
RA 1998 ref. 9, 60
RA 1999 not. 154, 403
RA 1999 not. 246, 178
RA 1999 not. 277, 287
RA 1999 not. 285, 522
RA 1999 ref. 1, 431
RA 1999 ref. 28, 277, 310
RA 1999 ref. 29, 174
RA 1999 ref. 30, 188
RA 1999 ref. 59, 595
RA 1999 ref. 70, 303
RA 1999 ref. 74, 184, 189
RA 2000 not. 121, 482
RA 2000 not. 38, 48
RA 2000 not. 47, 98
RA 2000 not. 54, 378, 408
RA 2000 not. 75, 176
RA 2000 not. 86, 479
RA 2000 ref. 18, 168, 514
RA 2000 ref. 21 I, 199
RA 2000 ref. 21 II, 185
RA 2000 ref. 28, 372, 419, 443
RA 2000 ref. 29, 580
RA 2000 ref. 36, 420, 447, 514
RA 2000 ref. 4, 353
RA 2000 ref. 41, 578
RA 2000 ref. 56, 281
RA 2000 ref. 64, 43
RA 2001 not. 110, 454
RA 2001 not. 139, 168
RA 2001 not. 145, 170
RA 2001 not. 164, 340
RA 2001 not. 166, 347, 378, 416
RA 2001 not. 188, 480
RA 2001 not. 196, 146
RA 2001 not. 24, 480
RA 2001 ref. 15, 46
RA 2001 ref. 24, 488
RA 2001 ref. 28, 64
RA 2001 ref. 37, 309
RA 2001 ref. 37 I, 311
RA 2001 ref. 37 I och II, 311
RA 2001 ref. 37 II, 312
RA 2001 ref. 45, 360, 419
RA 2001 ref. 49, 167
RA 2001 ref. 5, 271
RA 2001 ref. 51, 275
RA 2001 ref. 55, fhb, 50
RA 2001 ref. 6, 44, 558
RA 2001 ref. 79, 184, 189
RA 2002 not. 143, 221, 597
RA 2002 not. 193, 482, 495
RA 2002 not. 212, 346, 401
RA 2002 ref. 101, 529
RA 2002 ref. 107, 67
RA 2002 ref. 24 (f hb), 187
RA 2002 ref. 27, 279
RA 2002 ref. 52, 165
RA 2002 ref. 76, 578
RA 2002 ref. 77, 41
RA 2002 ref. 82, 510
RA 2003 not. 116, 432
RA 2003 not. 132, 480
RA 2003 not. 161, 53, 480
RA 2003 not. 80, 221
RA 2003 not. 80, 81, 597
RA 2003 not. 81, 221
RA 2003 not. 89 och 90, 372
RA 2003 ref. 11, 242
RA 2003 ref. 16, 50
RA 2003 ref. 17, 242
RA 2003 ref. 23, 142
RA 2003 ref. 47, 516
RA 2003 ref. 49, 32
RA 2003 ref. 50, 135
RA 2003 ref. 53, 578
RA 2003 ref. 54, 578
RA 2003 ref. 6, 377
RA 2003 ref. 60, 57
RA 2003 ref. 61, 476
RA 2003 ref. 68, 538, 543, 658, 664
RA 2003 ref. 76, 355
RA 2004 not. 122, 184
RA 2004 not. 136, 348, 417
RA 2004 not. 158, 221
RA 2004 not. 159, 221
RA 2004 not. 187, 65

- RÅ 2004 not. 192, 55
 RÅ 2004 not. 197, 478, 481
 RÅ 2004 not. 87, 480
 RÅ 2004 ref. 1, 39, 501
 RÅ 2004 ref. 114–116, 55
 RÅ 2004 ref. 124, 314
 RÅ 2004 ref. 127, 355
 RÅ 2004 ref. 133, 348, 402, 416
 RÅ 2004 ref. 134, 285
 RÅ 2004 ref. 135, 289
 RÅ 2004 ref. 137, 539, 659
 RÅ 2004 ref. 140, 468, 478, 481, 495,
 641
 RÅ 2004 ref. 28, 345
 RÅ 2004 ref. 3, 404, 420
 RÅ 2004 ref. 30, 435
 RÅ 2004 ref. 39, 449
 RÅ 2004 ref. 42, 235, 474
 RÅ 2004 ref. 67, 415
 RÅ 2004 ref. 80, 295
 RÅ 2004 ref. 83, 471
 RÅ 2004 ref. 84, 438, 440
 RÅ 2004 ref. 93, 675
 RÅ 2005 not. 128, 487
 RÅ 2005 not. 4, 57
 RÅ 2005 not. 7, 441
 RÅ 2005 ref. 21, 315
 RÅ 2005 ref. 25, 271
 RÅ 2005 ref. 26, 64
 RÅ 2005 ref. 3, 495
 RÅ 2005 ref. 32, 302
 RÅ 2005 ref. 48, 604
 RÅ 2005 ref. 68, 341
 RÅ 2006 not. 145, 665
 RÅ 2006 not. 200, 352
 RÅ 2006 not. 40, 186
 RÅ 2006 not. 78, 476
 RÅ 2006 ref. 39, 362
 RÅ 2006 ref. 57, 524
 RÅ 2006 ref. 58, 190
 RÅ 2006 ref. 62, 553
 RÅ 2006 ref. 69, 439
 RÅ 2006 ref. 71, 516
 RÅ 2006 ref. 74, 481
 RÅ 2006 ref. 80, 178
 RÅ 2006 ref. 83, 335, 417
 RÅ 2007 not. 32, 476
 RÅ 2007 not. 49, 374
 RÅ 2007 not. 50, 346
 RÅ 2007 ref 19 I och II, 378
 RÅ 2007 ref. 47, 357, 415
 RÅ 2007 ref. 5 I och II, 485
 RÅ 2007 ref. 58, 215
 SRN 1997-03-24, 166
 SRN 1999-11-22, 482
 SRN 1999-11-24, 508, 509
 SRN 2000-09-07, 481
 SRN 2000-11-01, 481
 SRN 2001-06-12, 481
 SRN 2001-06-14, 481
 SRN 2002-03-20, 481
 SRN 2002-10-09, 522
 SRN 2003-02-13, 495
 SRN 2003-06-26, 502
 SRN 2003-12-09, 482
 SRN 2004-03-02, 341
 SRN 2004-11-15, 169
 SRN 2005-06-10, 346
 SRN 2005-06-29, 479
 SRN 2005-09-06, 468
 SRN 2005-09-07, 295
 SRN 2005-12-19, 476
 SRN 2006-02-15, 482
 SRN 2006-06-21, 524
 SRN 2006-08-31, 479
 SRN 2006-10-25, 496
 SRN 2006-11-01, 515
 SRN 2006-12-04, 518
 SRN 2006-12-22, 166
 SRN 2007-02-12, 207
 SRN 2007-03-16, 179
 SRN 2007-04-11, 481
 SRN 2007-05-21, 531
 SRN 2007-07-06, 538, 658
 SRN 2007-11-13, 433

Sakregister

- Ackord, 575, 591
 - ackordsförlust, 592
 - ackordsvinst, 592
 - i HB/KB, 597
 - närstående företag, 594
 - offentligt, 591
 - underhandsackord, 591
 - underskottsavdrag, 595
- Ackumulerad inkomst, 155
 - dödsbo, 155
- Aktiebolag, 25
- Aktier och andelar i
 - fastighetsförvaltande företag, 236
 - andel i handelsbolag, 239
 - byggnadsarbete på egen fastighet, 244
 - fastighet i handelsbolag, 239
 - fastigheter i aktiebolag/ekonomisk förening, 240
 - fastighetsförvaltande företag, 237
 - fastighetsförvaltning, 236
 - fåmansaktiebolag, 245
 - fåmansföretag/företagsledare, 238
 - intressegemenskap, 239
 - lager av fastigheter samt av andelar i fastighetsförvaltande företag, 242
 - lager av material, 243
 - slumrande byggnadsrörelse, 245
 - uttagsbeskattning, 244
 - vinstberäkning av lagerfastighet, 245
 - vinstpåslag, 244
- Aktieägartillskott, 64, 66
 - omvandling, 67
 - ovillkorligt, 65
 - ränta på, 67
 - villkorligt, 65
- Andelsbyte, 315, 520
 - byte av kvalificerade andelar, 316
 - fusionsvederlag, 520
 - uppskov, 635
- Anläggningsfastighet, 28
- Anskaffningsutgift, 529
 - mottagna andelar, 529
- Anteciperad utdelning, 43
- Arbetsgivare, 431
 - avsättningar för pensioner, 431
 - bostadsföretag, 431
- Arbetsmarknadsförsäkring, 409
 - arbetare, 410
 - avgifter (% på årslön), 412
 - egenföretagare, 410
 - FORA Försäkringscentral, 411
 - tjänstemän, 410
- Avgångspension, 356
- Avkastningsskatt, 426, 428, 440
 - arbetsgivare, 428
 - avdragsgill, 440
 - avsatt till pension, 428
 - inte avdragsgill, 440
 - kapitalförsäkring, 428
 - kupongskatt, 441
 - livförsäkringsföretag, 428
 - nedsättning, 440
 - panträtt i försäkringen, 429
 - pensionsförsäkring, 428

- pensionsmedel, 426
- pensionssparkonto, 428
- pensionsstiftelse, 428
- understödsföreningar, 428
- utländsk skatt, 440
- Avsatt till pensioner, 421, 435
 - kapitalunderlag, 435
 - schablonmässigt avdrag, 421
- Avsättning i balansräkning, 416
 - SLP, 416
- Avtalsförsäkring, 409
- Beloppsspärr, 213
- Beskattningsinträde
 - anskaffningsvärde, 672
- Beskattningsunderlaget för SLP, 406
 - avräkningsförfarande, 407
 - årlig taxering, 406
- Bestämmande inflytande, 203
- Bodelning, 118, 120, 158
- Bostäder i fåmansföretag, 267
- Bouppteckning, 142
- Byggnadsrörelse, 225
 - arv, testamente m.m., 236
 - barn, 234
 - byggnader för egen förvaltning, 227
 - byggnadsrörelse, 142
 - fåmansföretag/företagsledare, 233
 - genomsyn av bolagskonstruktion, 229
 - gåva, 235
 - handel med fastigheter, 230
 - makar, 233
 - praxis, 226
 - rättsfall, 227
 - tomtrörelse, 227
- Delägarrätt
 - kapitalförlust, 618
 - kapitalvinst, 618
- Dödsbo, 116, 159
 - ackumulerad inkomst, 155
 - aktier, 132
 - aktiv eller passiv, 146
 - allmän pensionsavgift, 122, 123
 - allmänna arvsfonden, 125
 - allmänna avdrag, 121
 - andel i handelsbolag, 132
 - andelsbyte, 135
 - anskaffningsutgift, 126, 127, 132, 139, 141, 154, 157
 - arv, 127, 137, 138, 142, 143, 151
 - arv och köp, 129, 145
 - arvingar, 116
 - arvsavstående, 118, 124, 158
 - arvskifte, 119, 120, 125, 158
 - bodelning, 118, 120, 125, 137, 138, 141, 142, 145, 151, 154, 158
 - bostadsrätter, 132
 - bouppteckning, 118
 - boutredning, 119, 125, 142
 - civilrätt, 116
 - disponibla pensionsmedel, 142
 - dödsboanmälan, 118
 - dödsbodelägare, 116, 159
 - dödsbosuccession, 116, 120
 - egenavgifter, 123
 - enmansdödsbo, 119, 149, 152
 - enskild egendom, 117, 119, 159
 - ersättningsfond, 153
 - expansionsfond, 147
 - fastighetsskatt, 154
 - förbättringsutgifter, 127
 - förvaltningsutgift, 133
 - förvärvsinkomster, 123
 - giftorättsgods, 116, 118, 119, 159
 - grundavdrag, 121, 123, 156
 - hemortskommun, 121
 - inkomst av kapital, 124, 125
 - inkomst av näringsverksamhet, 136
 - inkomstbeskattning, 121, 122, 123
 - kapitaltillgång, 126

- karaktärsbytet, 127, 141
 - konstnär, 139
 - kontinuitet, 125, 136
 - lagertillgång, 126
 - lagfart, 153
 - laglott, 117
 - lantbruksenhet, 119
 - latent skatteskuld, 128
 - legatarie, 117, 159
 - lön, pension, 125
 - nystartavdrag, 150
 - periodiseringsfonder, 149
 - periodiska understöd, 155
 - personlig tillgång, 132, 141
 - privatbostad, 123, 124, 126, 156
 - retroaktivt skifte, 121
 - räntefördelning, 146
 - räntor, 133
 - saklegat, 119, 125
 - sambolagen, 118
 - skattereduktion, 133
 - skattesubjekt, 122
 - skifteslikvid, 127, 144
 - skogsavdrag, 151
 - skogskonto, 151
 - slutligt underskott, 133, 143
 - statlig inkomstskatt, 123
 - särkullbarn, 116, 118, 159
 - särskild löneskatt, 122, 123
 - testamente, 117
 - underskott, 143
 - universell testamentstagare, 117, 160
 - upphovsmannakonto, 152
 - uppskovsavdrag, 134
 - utländskt dödsbo, 156
 - uttagsbeskattning, 137, 139, 141
 - äganderätt, 119
- Egna aktier
- avyttring av, 49
 - förvärv av, 49
- Ekonomisk förening, 25
 - underskott, 222
 - Enskild egendom, 117
 - Expansionsfond, 147
 - Fairness opinion, 38
 - Fastighetsskatt, 154
 - Fission, 507, 640
 - Fordringar i intresseföretag m.m., 33
 - FPG (Försäkringsbolaget Pensionsgaranti), 413
 - FPG/PRI-modellen, 349
 - Fusion, 507, 640
 - absorption, 508
 - avkastningsskatt, 447
 - beskattningsår, 515
 - byggnadsrörelse, 514
 - kombination, 508
 - underskott, 516
 - utgifter i samband med, 519
 - Fusionsspärr, 517
 - Fusionsvederlag, 512
 - Fåmansföretag och fåmanshandelsbolag, 259
 - bilförmån, 266
 - bostad, 267
 - definition, 260
 - delägare, 263
 - den subsidiära definitionen, 262
 - dödsbo, 265
 - ersättning till make, 265
 - fri utbildning, 265
 - företagsledare, 263
 - förmåner m.m., 265
 - närstående, 264
 - ränta, 266
 - se Utdelning och kapitalvinst på andelar i fåmansföretag, 269
 - utländsk juridisk person, 261
 - utvidgat fåmansföretagsbegrepp, 262
 - vinstandelslån, 266
 - vissa särbestämmelser, 266

- Förbjudna lån, 54
 - borgenärsbyte, 57
 - dispens, 63
 - förteckning, 63
 - gäldenärsbyte, 57
 - kommersiella lån, 60
 - kommunlån, 58
 - koncernlån, 59
 - pensionsstiftelse, 64
 - småaktieägarlån, 61
 - synnerliga skäl, 54
- Föreningsavgäld, 65
- Förlustregel, 551
- Förpackning, 621
- Försäkringsföretag, 161
 - livförsäkringsföretag, 161
 - skadeförsäkringsföretag, 161
- Förvaltningsföretag, 615
- Gemensam ledning, 557
- Giftorättsgods, 159
- Gruppsjukförsäkring, 410
- Handelsbolag, 69
 - ackord, 84, 87
 - aktiv och passiv näringsverksamhet, 82
 - arbetsgivaravgifter, 77
 - avdrag mot vissa kapitalvinster, 83
 - avkastningsskatt, 431
 - avyttring av bostadsrätter, 93
 - begreppet näringsverksamhet, 75
 - begränsning i avdragsrätten, 91
 - beskattning när delägarna är juridiska personer, 85
 - beskattningssort, 107
 - beskattningstidpunkten, 76
 - beskattningsår, 107
 - bilförmåner, 80
 - bostadsförmåner, 81
 - bostadsrätter, 93
 - civilrättsliga bestämmelser för handelsbolag, 70
 - delägare med begränsat ansvar, 84, 86
 - delägarnas deklaration, 111
 - delägarrätter, 97
 - EEIG, 113
 - egen bil, 80
 - egenavgifter, 81
 - endast en delägare, 73
 - enkla bolag, 71, 643
 - ersättningsfonder, 77
 - expansionsfonder, 81
 - fastigheter, 91
 - fastigheter, bostadsrätter och andra kapitaltillgångar, 88
 - fastighetsskatt, 77
 - fordringar, 99
 - fåmanshandelsbolag, 111
 - förbjudna lån, 78, 86
 - fördelning av resultatet, 72
 - handel med värdepapper, 96
 - handelsbolagets deklaration, 109
 - handelsbolagets företrädare, 73
 - handelsbolags uppgiftsskyldighet, 109
 - inkomstbeskattningen, 74
 - kapitalförlust, 90, 642
 - kapitalvinst, 642
 - kommanditbolag, 72
 - kommanditdelägare, 84, 86
 - konkurs, 85, 87
 - likvidation, 73
 - mervärdesskatt, 77
 - nystartad verksamhet, 83
 - närstående, 111
 - omstruktureringar, 104
 - optioner, 97
 - optionslån, 97
 - pensionsförsäkringar, 81
 - periodiseringsfonder, 81
 - personliga tillgångar, 98
 - resultatfördelning, 105

- resultatfördelning mellan närstående, 106
- rullning, 82
- ränta på eget kapital, 79
- ränta på lån till bolaget, 79
- räntefördelning, 81
- sjukpenning, 80
- skattereduktion, 85
- skogskonto, 81
- skulder i utländsk valuta, 98
- skuldsanering, 85
- syntetiska optioner, 98
- teckningsrätter, 97
- tysta bolag, 643
- underskott, 82
- uppskjuten avdragsrätt, 90
- uppskov med beskattningen, 89
- utländsk valuta, 97
- utskiftning och uttag, 102
- uttagsbeskattning, 102
- verksamhet i utlandet, 82
- verksamheten avslutas, 83
- återföring av avdrag, 94
- ägarbyte under året, 106
- Inlösen, 48
- Insatsemission, 34
- Intresseföretag
 - kapitalförlust, 625
- Intressegemenskap, 556
 - skalbolag, 659
- Investeringsfond, 169
 - definition, 169
- Investmentföretag, 30, 164, 616
 - avskattning, 168
 - definition, 165
 - karaktärsbyte, 167
- ITP (Industrins och handelns tilläggspension), 410, 413
- ITP-planen, 414
 - pensionsmedförande lön, 414
- Kapitalandelsbevis, 32
- Kapitalförlust, 605
 - andel i handelsbolag, 628
 - fastighet, 630
 - handelsbolag, 628
 - intresseföretag, 624, 625
 - näringsverksamhet, 27
- Kapitalförsäkring, 426, 438
 - annan EU/EES-stat, 426
 - nya regler, 438
 - svensk, 426
- Kapitalplaceringandelar
 - definition, 604
 - kapitalförlust, 610
 - skattefri kapitalvinst, 610
 - skattefri utdelning, 610
- Kapitalrabatt, 41
 - konvertibellån, 41
 - optionslån, 41
- Kapitaltillskott, 215
- Kapitalunderlag, 432
 - beräkning, 434
 - genomsnittlig statslåneränta, 432
 - schablonmässig avkastning, 432
 - skatteunderlag, 432
- Kapitalvinst
 - näringsverksamhet, 27
 - skattefri, 605
- Karaktärsbyte
 - andelar, 611
- Kedjebeskattnig, 35
- Kollektivavtalsreglerade försäkringar, 424
 - egenföretagare, 424
- Kommanditbolag, 27
 - underskott, 27
- Kommissionärsföretag, 196
- Kommissionärsförhållanden, 195
- Kommittentföretaget, 196
- Koncernbidrag, 183
- Koncernbidragsspärr, 217
- Koncerninterna andelsavyttringar, 633
- Konkurs, 52, 575
 - arbetsgivaravgifter, 580
 - beslut, 576

- bokföringsskyldighet, 579
- deklarationsskyldighet, 580
- förvaltning, 576
- kontrolluppgifter, 580
- mervärdesskatt, 581
- punktskatt, 581
- skatteavdrag, 580
- skattedeklaration, 580
- Konkursbo, 578
 - egna skulder, 579
 - juridisk status, 578
 - skattskyldighet, 582
 - äganderätt, 578
- Konkursfordran, 583
- Konkursförvaltare, 579
- Konkursgäldenär, 576, 584
 - fonder, 589
 - partshabilitet, 577
 - räkenskapsår, 588
 - skattskyldighet, 584
 - underskottsavdrag, 589
- Konstnärlig verksamhet, 139
- Kooperativ förening, 172
- Kreditförsäkringskostnad, 417
- Kvalificerad fusion, 510
- Lagerandelar, 32
- Lex ASEA, 561, 640
- Lex Kockum, 222
- Likvidation, 50
- Livförsäkringsföretag, 162, 432
 - finansiella skulder, 432
 - kapitalunderlag, 432
- Lundinregeln, 605
- Lundintransaktion, 45
- Lån eller utdelning, 40
- Låneförbudet, 53
- Massafordran, 583
- Minskning av aktiekapitalet, 48
- Minskning av reservfond, 49
- Näringsbetingade andelar, 599
 - definition, 601
 - kapitalförlust, 604
 - skattefri kapitalvinst, 604
- skattefri utdelning, 604
- Olovlig utdelning, 37
- Ombildning, 449
 - aktiebolag till handelsbolag, 460
 - ekonomisk förening till aktiebolag, 461
 - enskild näring till aktiebolag, 452
 - enskild näring till handelsbolag, 454
 - handelsbolag till aktiebolag, 457
 - handelsbolag till enskild näring, 456
- Omstruktureringar, 567
- Partiell fission, 530
 - kvalificerade andelar, 322
- Penninglån, 54
- Pensionskostnad, 415
 - allmän pensionsplan, 335
 - arbetstagare, 340
 - avgångspension, 356
 - avsatt till pensioner, 342
 - avsättning i balansräkning, 347
 - avsättningar för pensioner och liknande förpliktelser, 342
 - avtalspension, 341
 - destinatar, 337
 - direktpension, 340, 344
 - fondförsäkring, 345
 - fribrev, 337
 - förnyelsepremie, 347
 - försäkringstekniska grunder, 337
 - inbetalning av första försäkringspremien, 346
 - intjänadetid, 338
 - kapitalförsäkring, 344
 - kapitalvärde, 337
 - kreditförsäkring, 335, 342
 - livsvarig pension, 338
 - pensionsavtal, 336
 - pensionsborgenär, 337
 - pensionsgäldenär, 337
 - pensionslöfte, 337

- pensionsmedförande lön, 338
- pensionsreserv, 338
- pensionsstiftelse, 342
- pensionsutfästelse, 336
- premiebaserad pensionsplan, 335
- solidariskt betalningsansvar, 341
- temporär pension, 338
- tjänstepensionsförsäkring, 344
- unit linked-försäkring, 345
- uppdragstagare, 340
- utjämning av, 415
- utländsk pensionsförsäkring, 346
- Pensionsmedel, 425
 - avkastningsskatt, 425
- Pensionssparkonto, 435
 - jämkning, 440
 - kapitalunderlag, 435
 - skattesats 15 %, 437
- Pensionsstiftelse, 415
- Pensionsutfästelse, 446
 - arbetsgivare övertar, 446
- Periodiseringsfonder, 149
- Personlig tillgång, 132
- Premieåterbäring, 408
- PRI (Pensionsregistreringsinstitutet), 413
- Privatbostadsföretag, 30, 171, 176, 475
 - äkta bostadsföretag, 176
- Pågående arbeten i byggnads- och konsultföretag m.m.
 - Å contobelopp, 249
 - byggnads-, hantverks- och anläggningsföretag, 248
 - definition av pågående arbeten, 247
 - fast pris, 249
 - intressegemenskap, 251
 - löpande räkning, 248
 - när resultatavräkning ska ske, 250
 - pågående arbeten på fastighet, 247
 - vad är pågående arbeten?, 247
- Reservfond
 - nedsättning, 49
- Resultat från handelsbolag, 26
- Retroaktivitet, 449
- Revisionspromemoria, 581
 - konkursförvaltare, 581
- Räntefördelning, 146
 - negativ räntefördelning, 661
 - positiv räntefördelning, 658, 662
- Sambruksförening, 182
- Samfällighet, 182
- Skadeförsäkringsföretag, 162
- Skalbolag, 29, 654
 - definition, 536
 - deklaration, 547
 - företag i intressegemenskap, 538, 539, 546
 - huvudregel, 542
 - jämförelsebeloppet, 540
 - kompletterande säkerhet, 549
 - koncerninterna fordringar, 537
 - likvida tillgångar, 537, 656
 - minoritetsposter, 543
 - skalbolagsdeklaration, 545, 667
 - SLF, 542
 - subsidiärt betalningsansvar, 671
 - säkerhet, 547, 668
 - särskilt bokslut, 546
 - tillämpningsområde, 535
 - ventil, 665
 - ventilen, 543
 - värdepapper, 537
 - återköp, 541, 660
- Skattefri kapitalvinst, 599
- Skattefri utdelning, 599
- Skatteunderlag
 - schabloniserad avkastning, 436
- Skattskyldig för avkastningsskatt, 440
 - kalenderårets ingång, 440

- Skogsavdrag, 151
- Skogskonto, 151
- Skuldsanering, 221
- SLP, 401
 - bokföringsmässiga grunder, 401
 - enskild firma, 422
 - filial i utlandet, 403
 - handelsbolag, 422
 - inkomsttaxering, 401
 - näringsverksamhet, 422
 - skatteunderlag, 422
 - SLP på avgiften, 422
 - underlag för uttag av arbetsgivaravgift, 422
- SLP-underlag, 418
 - utgiven ersättning, 418
 - övertagen pensionsutfästelse, 418
- Sparbankernas säkerhetskassa, 182
- SRN 2007-06-08, 166
- Statlig inkomstskatt
 - aktiebolag, 26
 - ekonomisk förening, 26
- Särskild löneskatt, 400
 - anställda, 400
 - egen pensionsförsäkring, 400
 - eget pensionsparkonto, 400
 - näringsverksamhet, 400
 - pensionsutfästelse, 400
- Särskilt kvalificerade andelar, 317, 323
- Tjänstepensionsförsäkring
 - premiebefrielseförsäkring, 408
 - underlag för SLP, 408
 - återbäring, 408
 - återköp, 408
- Tjänstepensionsinstitut, 334, 342, 405, 428
 - utländskt, 420
- Tomtrörelse
 - byggnadstomt, 254
- Tredimensionell fastighetsbildning, 178
- Trust-målet, 372
- Tryggad pensionsförmån, 405
- Underprisöverlåtelse, 465, 640
 - aktier, 487
 - andel, 476
 - avstående från underskott, 489, 494
 - besparingsskog, 476
 - bostadsrätt, 481
 - enstaka tillgång, 478
 - fastigheter, 481
 - företag, 474
 - förtäckt lön, 471
 - handelsbolag, 476, 485, 488, 493, 496
 - ideell andel, 479
 - ideell förening, 476, 483, 484
 - indirekt ägande, 498
 - investmentföretag m.m., 475
 - karaktärsbyte, 481
 - koncernbidragsrätt, 488, 491
 - koncernbidragsspärren, 491
 - kontanta medel, 478
 - kooperativa ekonomiska föreningar, 476
 - kvalificerade andelar, 483, 485, 496
 - lagerfastighet, 504
 - leasingverksamhet, 482
 - livförsäkringsföretag, 483
 - nyttjanderätt, 482
 - näringsbetingad andel, 468, 479
 - näringsfastighet, 487, 504
 - näringsfastighet – lagertillgång, 504
 - ombildning, 495
 - omkostnadsbelopp, 473
 - otillbörlig skatteförmån, 466, 489
 - skatteflyktsregel, 466
 - skattemässigt värde, 477
 - stiftelse, 476, 483
 - takbelopp, 498
 - tjänstebeskattning, 472

- underpris, 474
- underskott hos förvärvaren, 489
- utdelningsbeskattning, 499, 501
- utländskt bolag, 474
- verksamhetsgren, 478
- värdepapper, 478, 480
- återläggning av värdeminskingsavdrag, 503
- överlåtelse, 474
- Underskott, 201, 516
 - aktiebolag, 27
 - beloppsspärr, 213, 517
 - dispensmöjlighet, 217
 - ekonomisk förening, 27
 - kommanditbolag, 27
 - koncernbidragsspärr, 217
 - tidigare års, 201
- Underskottsföretag, 203
- Upphovsmannakonto, 152
- Uppskov
 - eftergift, 636
- Uppskovsavdrag, 134
- Utdelning, 43, 44, 46
 - från ekonomiska föreningar, 37
 - från kooperativ förening, 43
 - från utländska företag, 46
 - kapitalplaceringsandelar, 45
 - lagerandelar, 44
 - maximal, 36
 - näringbetingade andelar, 44
 - till aktiebolag eller ekonomisk förening, 43
 - till förvaltningföretag, 44
- Utdelning och kapitalvinst på andelar i fåmansföretag, 269
 - andelsbyte, 278, 315
 - andra delägarätter, 273
 - basbeloppsregeln, 304, 314
 - beskattning av utdelning, 280
 - differentierad utdelning, 281
 - dödsbo, 276
 - förmögenhetsregeln, 300
 - gränsbelopp, 283
 - indexmetoden, 286
 - inlösen, 282
 - kapitalunderlagsregeln, 288
 - kapitalvinst vid försäljning av andel i handelsbolag, 308
 - kapitalvinst vid försäljning av kvalificerade andelar, 301
 - kvalificerad andel, 274
 - löneunderlag, 293
 - samma eller likartad verksamhet, 276
 - skatteberäkning inom familjen, 330
 - sparad utdelningsutrymme, 298
 - underlag för beräkning av gränsbelopp, 285
 - uppräknad anskaffningsutgift, 286
 - uppskovsbelopp vid andelsbyten, 286
 - utländska företag, 272
 - utomståenderegeln, 309
 - utskiftning, 282
 - utvidgat fåmansföretag och fåmanshandelsbolagsbegrepp, 271
 - verksam i betydande omfattning, 278
- Utdelningsbegreppet, 35
- Utländsk kapital- och pensionsförsäkring, 436
 - fribelopp, 436
 - kapitalunderlag, 436
- Utländsk livförsäkring, 431
 - avkastningsskatt, 431
 - beskattningsårets ingång, 431
 - överlåtits, 431
- Utländska företag, 617
- Utländska pensionsförsäkringar, 408
- Utländska tjänstepensionsinstitut, 161, 163
- Utskiftade medel, 47

710 *Sakregister*

Utskiftning från ekonomisk förening,
53
Verksamhetsavyttringar, 523, 639
Verksamhetsgren, 524
Vinstandelslån, 42, 266

Ägarförändring
– spärrar, 206
Äktenskapsförord, 160
Överföring mellan företag, 38